

# WifiGate

## Module récepteur connecté pour motorisation

Receiver module connected for motorisation  
Modulo ricevitore collegato per la motorizzazione  
Módulo receptor conectado para motorización

AAM0125

WiFiGate



Commande les  
motorisations  
à distance



Compatible  
multi-marques



Contrôle par  
la voix



Notice d'utilisation et d'installation



Installation and user manual



Manuale d'installazione e uso



Instrucciones de uso e instalación

V.102023 - IndA

# SOMMAIRE

A- Précautions d'utilisation .....	2
B- Descriptif .....	2
C- Câblage / Installation .....	3
D- Configuration de l'application .....	6
E- Paramètres.....	10
F- Caractéristiques techniques.....	15
G- Assistance technique.....	16
H- Garantie.....	16
I- Avertissements .....	17
J- Déclaration de conformité.....	17

## A- PRÉCAUTIONS D'UTILISATION

Ce manuel fait partie intégrante de votre produit. Ces instructions sont pour votre sécurité. Lisez-les attentivement avant utilisation et conservez-les pour une consultation ultérieure. Ne pas brancher votre alimentation tant que votre installation n'est pas terminée et contrôlée. La mise en œuvre, les connexions électriques et les réglages doivent être effectués dans les règles de l'art par une personne qualifiée et spécialisée et dans le respect des normes en vigueur. Ce produit doit être installé dans un lieu sec. Vérifier que ce produit est utilisé uniquement pour l'usage auquel il est destiné. Ce produit fonctionne avec l'application iSCS Sentinel uniquement. L'application est disponible gratuitement sur le PlayStore et l'AppStore. Les mises à jour de l'application peuvent être nécessaires, par exemple pour corriger des bugs, améliorer des fonctionnalités, et bénéficier d'une meilleure expérience utilisateur. Vous pouvez activer ou désactiver le caractère automatique des mises à jour de l'application iSCS Sentinel dans les paramètres du PlayStore ou de l'AppStore. Les informations concernant la raison de la mise à jour, son impact sur les performances et l'évolution des fonctionnalités du produit ou de l'application ainsi que l'espace de stockage utilisé, sont indiquées, pour chaque mise à jour, sur le PlayStore ou l'AppStore.

Conformément à la réglementation et la garantie légale, la disponibilité de l'application et de ses mises à jour est garantie pour une durée de 2 ans.

**Cette notice peut être amenée à évoluer selon les mises à jour de l'application. Afin d'être sûr d'avoir la dernière version, nous vous conseillons de la télécharger sur notre site internet [www.scs-sentinel.com](http://www.scs-sentinel.com)**

## B- DESCRIPTIF

### Contenu du kit

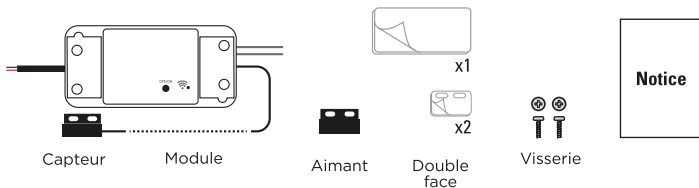

## Présentation du produit

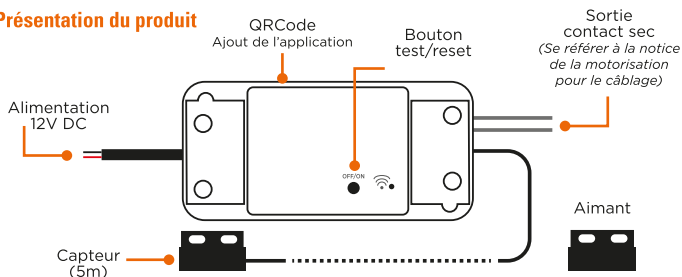

## C- CÂBLAGE / INSTALLATION

⚠ Certains matériaux peuvent réduire la portée du signal Wi-Fi. Si besoin, il est recommandé de déplacer le module pour assurer une meilleure réception du signal.



Le module doit être installé en intérieur soit dans le coffret de la motorisation de portail soit dans une boîte de dérivation étanche.

### C1- Installation pour portail coulissant

Avant d'installer le module, le portail doit être en position fermée.

Fixer l'aimant sur le portail et le capteur sur la motorisation. Laisser un espace de 15 mm maximum entre l'aimant et le capteur (ils ne doivent pas se toucher).

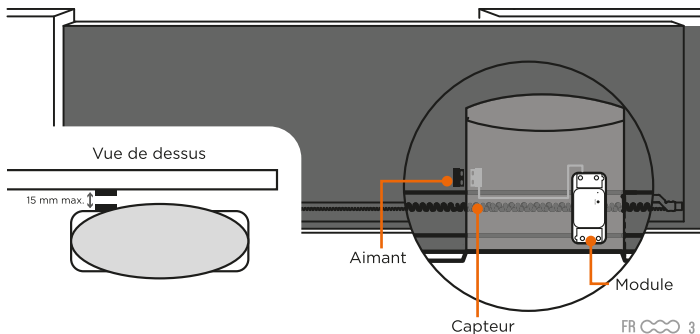

## C2- Installation pour portail battant

Avant d'installer le module, le portail doit être en position fermée. Fixer le capteur sur le battant du côté de la carte électronique et l'aimant sur l'autre battant. Laisser un espace de 15 mm maximum entre les aimants (ils ne doivent pas se toucher).

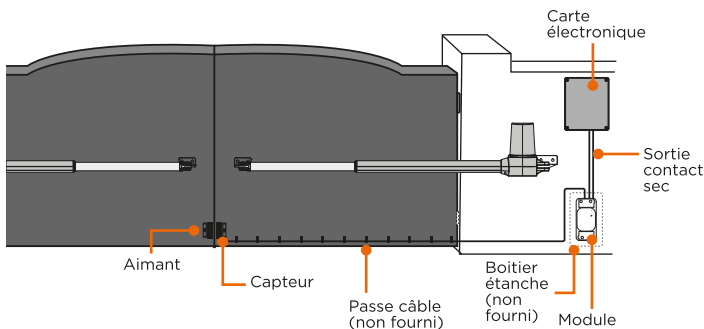

## C3- Installation pour porte de garage

Avant d'installer le module, la porte doit être en position fermée. Fixer l'aimant en bas de la porte puis le capteur au même niveau (face à face). Laisser un espace de 15 mm maximum entre les aimants (ils ne doivent pas se toucher).

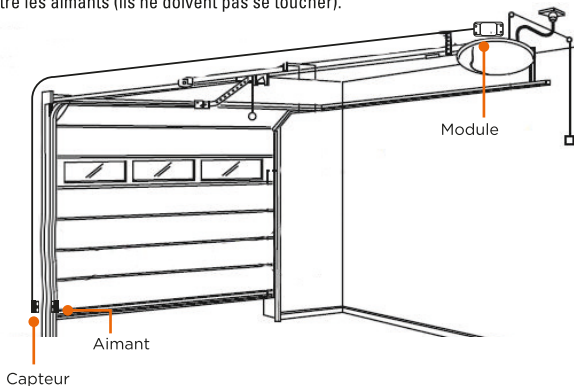

Le module indique si le portail / la porte est fermé(e) ou non fermé(e) grâce à l'aimant et au capteur.

 **Portail / porte OUVERT(E) :**

Le capteur ne détecte plus l'aimant. L'application indique que le portail n'est pas fermé. Il peut être ouvert complètement, ou ouvert partiellement, ou en cours d'ouverture ou de fermeture.

 **Portail / porte FERMÉ(E) :**

Le capteur détecte l'aimant. L'application indique que le portail / la porte est fermé(e) complètement.

**IMPORTANT :** Le signal contact sec est le même pour un déclenchement d'ouverture ou un déclenchement de fermeture.

Le module prendra en compte la dernière demande, selon la position des récepteurs, pour afficher l'information sur l'application.

Il est possible que le portail / la porte fasse un mouvement inverse par rapport à l'indication sur l'application. Il est important d'attendre la fin de l'animation de l'application pour connaître l'état réel du portail / la porte (fermé(e) ou non fermé(e)).

# D - CONFIGURATION DE L'APPLICATION

## D1 - Installation de l'application



### iSCS Sentinel

Pour télécharger l'application, connectez-vous sur l'App Store ou le Play Store de votre smartphone. Rechercher «iSCS Sentinel», cliquer ensuite sur Installer.



Lorsque le téléchargement est terminé, ouvrir l'application et cliquer sur créer mon compte.



Renseigner l'adresse mail ainsi que le mot de passe dans les cases correspondantes.

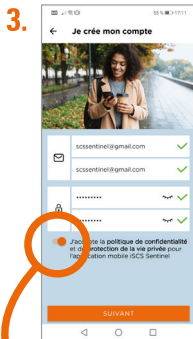

Appuyer sur suivant.

**Il est nécessaire d'accepter la politique de confidentialité avant de cliquer sur suivant.**

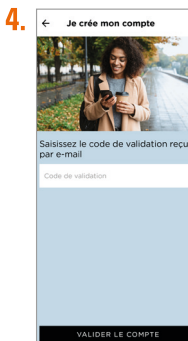

Renseigner le code de validation reçu par mail. Puis valider le compte.

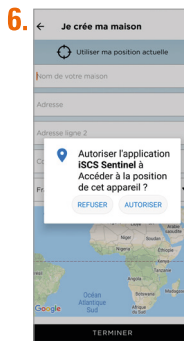
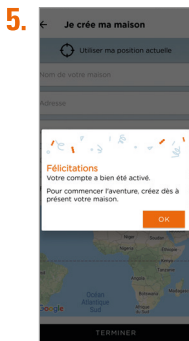

Appuyer sur AUTORISER.

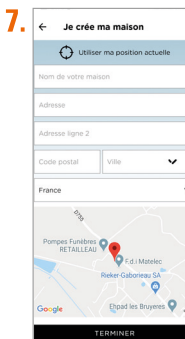

Renseigner toutes les informations demandées pour créer la maison. Puis cliquer sur terminer.

## D2- Ajouter le produit

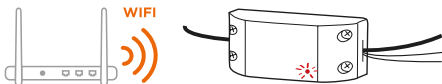

Brancher le module et placer-le à proximité du routeur Wi-Fi. Le téléphone doit être connecté au même réseau Wi-Fi que le module et la localisation doit être activée.

⚠ Certains matériaux peuvent réduire la portée du signal Wi-Fi.

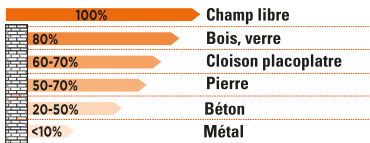

Appuyer sur + puis sur NOUVEL APPAREIL pour ajouter le produit



Renseigner la clé Wi-Fi et flasher le QR Code du produit ou entrer le code manuellement.



Le réseau doit être en 2.4 GHz pour fonctionner.

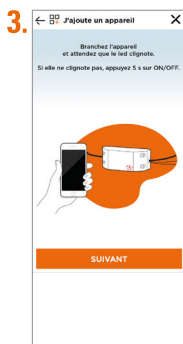

Brancher l'appareil et attendre que la LED clignote. Si elle ne clignote pas, appuyer 5 sec sur le bouton ON/OFF. Appuyer sur SUIVANT



Appuyer sur +

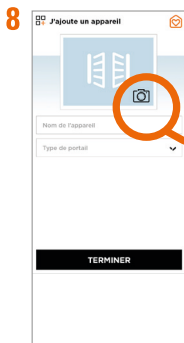

Nommer le module et choisir le type de portail.

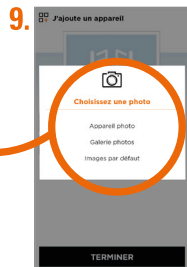

Ajouter une photo de profil à partir de l'appareil photo, de la galerie ou sélectionner une image par défaut (visuel du produit)







En cas d'échec lors de la connexion de l'appareil au Wi-Fi, une page d'erreur apparaît.

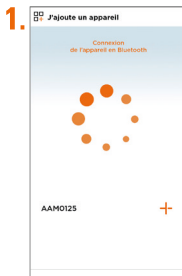

«répéter l'opération» : fait revenir à la 2<sup>ème</sup> étape.



Si «répéter l'opération» ne fonctionne pas, appuyer sur «autre méthode»

Vérifier ces 5 points.

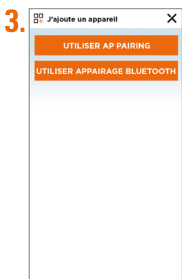

Utiliser «AP pairing»



Connecter le téléphone au point d'accès Wi-Fi de l'appareil.



Clignote lentement : AP pairing

Clignote rapidement : Bluetooth pairing

# E- PARAMÉTRAGE

## ●●● Réglage de l'application



Appuyer sur  pour accéder aux réglages de l'application.



**Voir mon profil :**  
Pour modifier les informations personnelles.

### Pour ajouter une maison

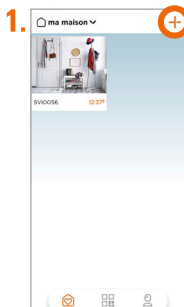

Cliquer sur +



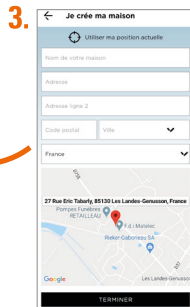

Créer une nouvelle maison.



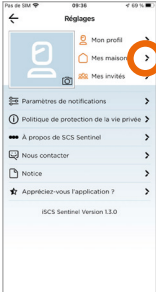

Renseigner les champs et appuyer sur «TERMINER».

## Pour supprimer une maison

- 

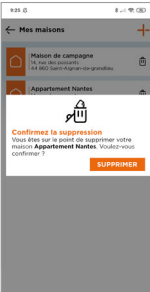

1. Appuyer sur  pour accéder aux paramètres de notifications.
- 



2. Appuyer sur  pour supprimer une maison.
- 

3. Appuyer sur  pour confirmer la suppression.

## Pour modifier une maison

- 

1. Appuyer sur  pour accéder aux paramètres de notifications.
- 

2. Appuyer sur  pour modifier l'adresse.
- 

3. Appuyer sur  pour enregistrer les modifications.

## Paramètres de notifications

- 

1. Appuyer sur  pour accéder aux paramètres de notifications.
- 

2. Appuyer sur «Activer les notifications» pour activer la totalité des notifications. Sinon appuyer sur les notifications souhaitées.

## Utilisation de l'application



Témoin

Appuyer pour ouvrir ou fermer la motorisation



Supprime l'historique

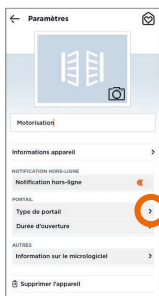

Sélectionner le type de portail

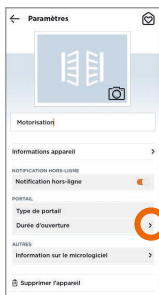
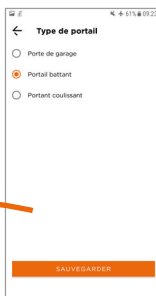

Définir la durée d'ouverture du portail

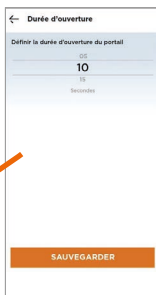



Exemple :  
J'ouvre mon portail  
les jours de la semaine  
à 8H.

1.



2.

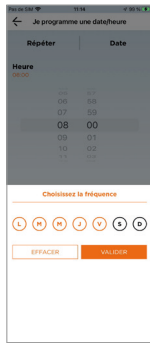

Pour sélectionner un ou des événements déclencheurs (appareil, date/heure ou lieu) appuyer sur +

3.

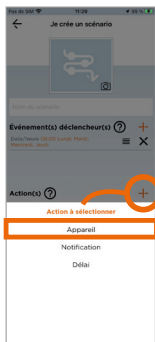

Pour sélectionner une ou des actions (appareil, notification ou délai) appuyer sur +

4.



Par défaut, le scénario apparaît dans la liste des favoris.

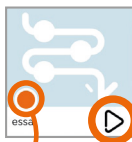



Le scénario est activé

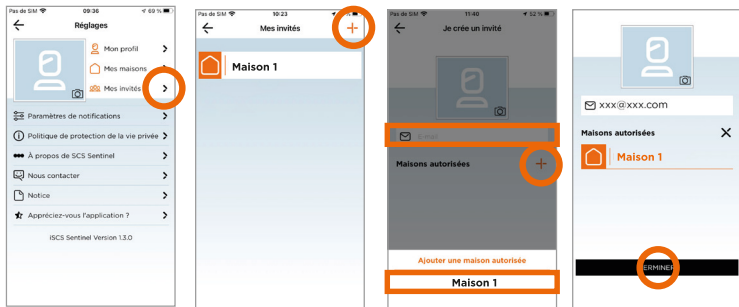

Activer les «actions» du scénario sans attendre les «événements déclencheurs»

## ●●● Ajouter des invités



 Via l'application **iSCS Sentinel**, un invité peut activer / désactiver les appareils mais il ne peut pas les paramétrer.

## ●●● Pilotage avec les assistants vocaux



Avant de commencer, s'assurer que l'appareil est connecté à l'application iSCS Sentinel, que l'assistant vocal est relié à Internet et qu'il fonctionne correctement (poser une question pour vérifier).

### Google Assistant

- Ouvrir l'application Google Home 
- Cliquer sur l'icône « + », puis : Configurer un appareil / Fonctionne avec Google et choisissez iSCS Sentinel
- Entrez les identifiants utilisés pour se connecter à l'application iSCS Sentinel  
L'assistant vocal va rechercher les appareils disponibles et les afficher dans la liste des appareils dans l'application Google Home. Si ce n'est pas le cas dites à votre assistant vocal "OK Google, synchronise les appareils".

### Alexa

- Ouvrir l'application Alexa 
- Choisir Skills puis choisir iSCS Sentinel
- Entrer les identifiants utilisés pour se connecter à l'application iSCS Sentinel  
L'assistant vocal va rechercher les appareils disponibles et les afficher dans la liste des appareils dans l'application Alexa.

	 Google Assistant	 Alexa
Ouvrir le portail	« Ouvre <i>portail*</i> » + code PIN	« Ouvre <i>portail*</i> » + code PIN
Fermer le portail	« Ferme <i>portail*</i> »	« Ferme <i>portail*</i> »

\* Nom à paramétrer sur l'application

## ●●● Reset

Pour réinitialiser le module, appuyer et maintenir le bouton durant 10 sec. Cette opération supprimera l'appairage du module à votre réseau Wi-Fi.

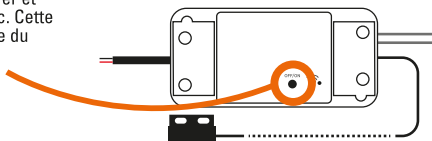

Pour totalement supprimer l'appareil il faudra le supprimer dans l'application.

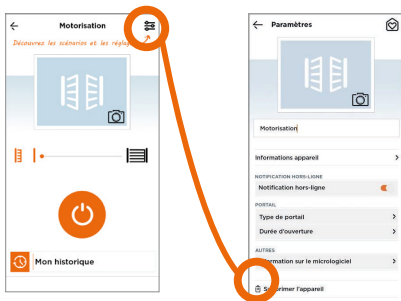

## F- CARACTÉRISTIQUES TECHNIQUES

### Module connecté

Alimentation	12V DC 1000mA
Fréquence de fonctionnement	2412MHz ~ 2472MHz / 2402MHz ~ 2480MHz
Puissance maximale d'émission	< 100mW
Température de fonctionnement	-10°C ~ +40°C
Dimensions	88 x 40 x 23 mm

## G- ASSISTANCE TECHNIQUE

### Aide au dépannage

Problème rencontré	Solutions
Si l'ajout du module échoue	<ul style="list-style-type: none"><li>- Vérifier que l'alimentation est bien branchée et que la LED s'allume ou clignote</li><li>- Vérifier que vous êtes bien connecté en Wi-Fi</li><li>- Lorsque vous tapez le mot de passe Wi-Fi, ne pas taper les espaces.</li><li>- Vérifier que vous avez bien saisi le mot de passe Wi-Fi</li><li>- Vérifier que votre box est bien connectée à Internet</li><li>- Assurez-vous d'avoir un débit suffisant</li><li>- Vérifier que votre smartphone est sur le même réseau que celui renseigné dans l'application</li><li>- Vérifier que le réseau Wi-Fi sur lequel vous essayez de vous connecter est bien en 2.4GHz et non en 5GHz.</li><li>- Faire l'appairage à moins de 3 m de la box Wi-Fi</li></ul>

### Conseils d'expert

En cas de besoin, vous pouvez prendre contact avec nos experts au numéro ci-dessous. Notre équipe de techniciens et de techniciennes, basée en France, assure un conseil avisé et personnalisé.



**0 892 350 490**

Service 0,15 € / min  
+ prix appel

Horaire du service, voir sur le site internet : [scs-sentinel.com/contact](https://scs-sentinel.com/contact)

Nous vous demandons au préalable de relever la référence de votre matériel sur la notice ou l'emballage de votre produit. Nous vous conseillons également de brancher votre matériel « en fils volants » sur une table après avoir démonté les éléments.

### Chat' en ligne



#### Une question ?

Pour une réponse personnalisée, utilisez notre chat' en ligne sur notre site web [www.scs-sentinel.com](https://www.scs-sentinel.com)

## H - GARANTIE



Garantie 2 ans, conformément à la réglementation Française en vigueur. Conservez soigneusement le code-barre ainsi que votre justificatif d'achat, il vous sera demandé pour faire jouer la garantie.  
**Il est impératif de garder une preuve d'achat durant toute la période de garantie.**



## Ne sont pas couverts par la garantie :

- Dommages matériels ou électriques résultant d'une mauvaise installation.
- Dommages résultant d'une utilisation impropre (utilisation différente de son origine) ou de modifications.
- Dommages résultant de l'utilisation et/ou installation de pièces ne provenant pas de celles prévues et incluses par SCS Sentinel.
- Dommages dûs à un manque d'entretien ou un choc.
- Dommages dûs aux intempéries telles que : grêle, foudre, vent violent, etc.
- Retours articles sans copie de facture ou justificatif d'achat.

## I - AVERTISSEMENTS

- Ne pas approcher l'appareil de flammes nues, telles que des bougies allumées.
- Le fonctionnement normal du produit peut être perturbé par une forte interférence électromagnétique.
- Cet équipement est destiné à un usage privé uniquement.
- L'appareil ne doit pas être exposé à des égouttements d'eau ou des éclaboussures. Aucun objet rempli de liquide tel que des vases ne doit être placé sur l'appareil.
- L'ensemble des éléments doit être utilisé en intérieur.
- Les éléments étant composés d'électronique, ils sont à manipuler avec précaution.
- Lors de l'installation de votre produit, ne pas laisser les emballages à la portée des enfants ou des animaux. Ils représentent une source potentielle de danger.
- Ce produit n'est pas un jouet. Il n'a pas été conçu pour être utilisé par des enfants.



Avant tout entretien, débrancher vos appareils. Ne pas nettoyer le produit avec des solvants, des substances abrasives ou corrosives. Utiliser un simple chiffon doux. Ne rien vaporiser sur le produit.



Assurez-vous de la bonne maintenance de votre produit et vérifiez fréquemment l'installation pour déceler tout signe d'usure. N'utilisez pas l'appareil si une réparation ou un réglage est nécessaire. Faites appel à du personnel qualifié.



Ne jetez pas les appareils et les piles hors d'usage avec les ordures ménagères. Les substances dangereuses qu'ils sont susceptibles de contenir peuvent nuire à la santé et à l'environnement. Utilisez les moyens de collectes sélectives mis à votre disposition par votre commune ou votre distributeur.



Points de collecte sur [www.quefairedesdechets.fr](http://www.quefairedesdechets.fr)  
Privilégiez la réparation ou le don de votre appareil !

Signification des marquages :

 Courant continu

 Le produit est destiné à une utilisation intérieure uniquement



## J- DÉCLARATION DE CONFORMITÉ

Par la présente, SCS Sentinel déclare que ce produit est conforme aux exigences essentielles et autres dispositions pertinentes de la directive 2014/53/UE. La déclaration de conformité peut être consultée sur le site : [www.scs-sentinel.com/downloads](http://www.scs-sentinel.com/downloads).

# CONTENTS

A- Safety warning .....	18
B- Description .....	18
C- Wiring / Installing .....	19
D- Configuring the application.....	21
E- Settings.....	25
F- Maintenance.....	30
G- Technical support .....	31
H- Warranty .....	31
I- Warnings .....	32
J- Declaration of conformity .....	32

## A- SAFETY WARNING

This manual is an important part of your product. These instructions are designed to ensure your safety. Please read them carefully before use and keep them in a safe place for future consultation. Select a suitable location. Sure that nothing will block the screws and anchors being inserted in the wall. Do not connect it to the power supply until you have finished installing and checking it. A qualified, specialised professional must perform the set-up, configuration and electrical connection in accordance with industry standards. The product must be set up in a dry location. This product must only be used for its intended purpose.

This product only operates with the iSCS Sentinel application. The application is free to download from the PlayStore and AppStore. The application may require updates, including to fix bugs, improve features and improve the user experience. You can activate or deactivate the automatic iSCS Sentinel application updates in the PlayStore or AppStore settings. Information about the reason for the update, its impact on performance, changes to the product or application's features, and the storage space used is provided for each update on the PlayStore and AppStore.

In accordance with legal warranties and regulations, the application's availability and updates are guaranteed for a period of two years.

**This manual may be amended as the application is updated. To ensure you have the latest version, we recommend you download it from our website [www.scs-sentinel.com](http://www.scs-sentinel.com)**

## B- DESCRIPTION

### Kit contents

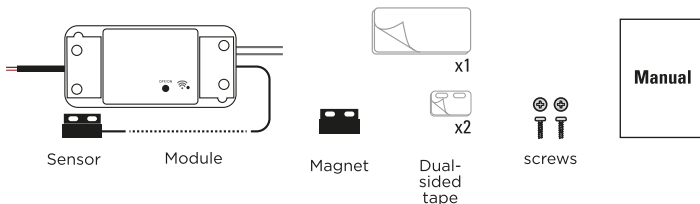

## Components

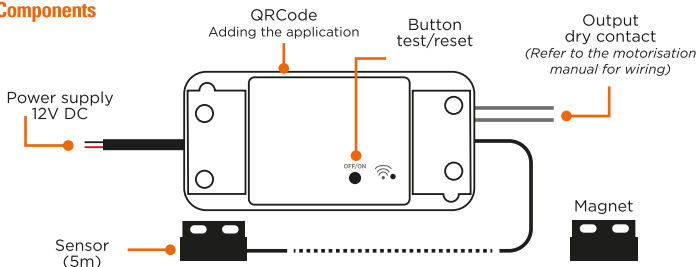

## C- WIRING / INSTALLING

 Some materials may reduce the Wi-Fi signal's reach. You may need to move the control unit and accessories to obtain a better signal.



The module must be installed indoors, either in the gate operator cabinet or in a watertight junction box.

### C1- Installation for sliding gates

Before installing the module, the gate must be in the closed position. Attach the magnet to the gate and the sensor to the operator. Leave a gap of no more than 15 mm between the magnet and the sensor (they must not touch).

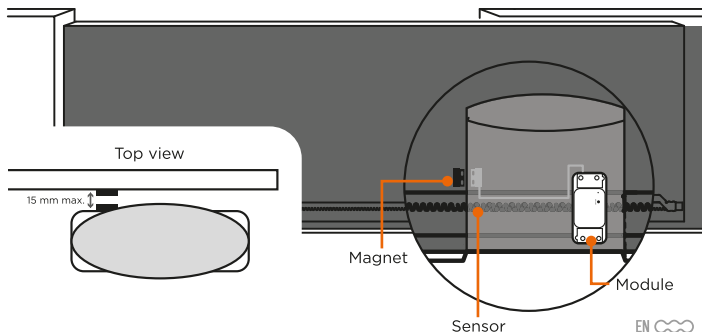

The module uses the magnet and sensor to indicate whether the gate/door is closed or not.

 **Gate / door OPEN :**

The sensor no longer detects the magnet. The application indicates that the gate is not closed. It may be fully open, partially open, or in the process of opening or closing.

 **Gate / door CLOSED :**

The sensor detects the magnet. The application indicates that the gate/door is fully closed.

**IMPORTANT:** The dry contact signal is the same for an opening trip or a closing trip.

The module will take account of the last request, depending on the position of the receivers, to display the information on the application.

The gate/door may move in the opposite direction to the indication on the application. It is important to wait until the end of the application animation to know the real state of the gate/door (closed or not closed).

# D - CONFIGURING THE APPLICATION

## D1 - Installing the app



### iSCS Sentinel app

To download the app, go to AppStore or Play Store on your smartphone. Search for 'iSCS Sentinel', then click 'Install'.

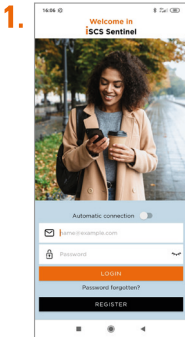

Once the app has downloaded, open it and click 'Create my account'.

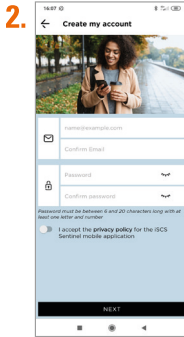

Enter your email address and password in the relevant fields.

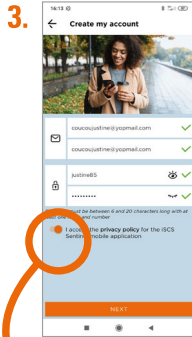

Click 'NEXT'.

**You must accept the privacy policy before clicking 'next'.**

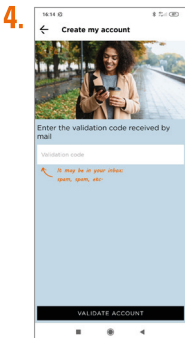

Enter the validation code you received by email. Then confirm the account.

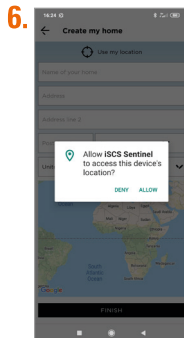
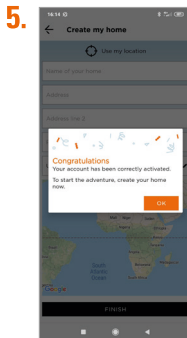

Click 'allow'.

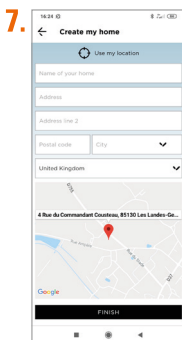

Enter all the information requested to create your home. Then click 'finish'.

## D2- Adding a product

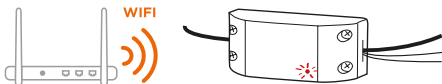

Turn the module and place it near a Wi-Fi router. Your smartphone must be connected to the same Wi-Fi network as the control unit and you must have your phone's location enabled.

 **Some materials may reduce the Wi-Fi signal's reach.**

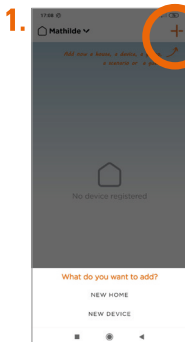
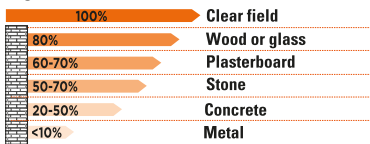

Click  then 'new device' to add the product.



Enter the Wi-Fi password and scan the product's QR code or enter the code manually.



**The network needs to be 2.4 GHz to work.**

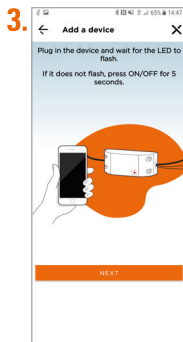

Plug in the device and wait for the LED to flash. If it does not flash, press ON/OFF for 5 seconds.

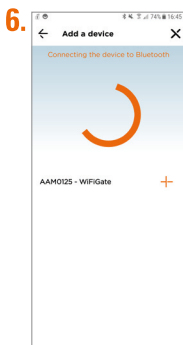

Click +

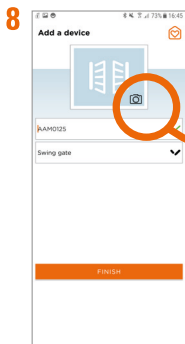
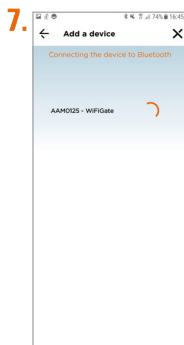

Name the module and room in which it is located.

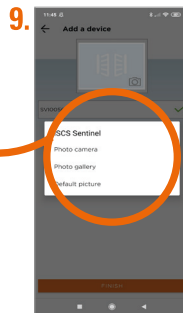

Add a profile photo using your smartphone camera, your photo gallery or a default picture (product picture).

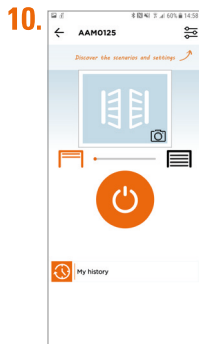

 **If the device fails to connect to Wi-Fi, an error page is displayed.**

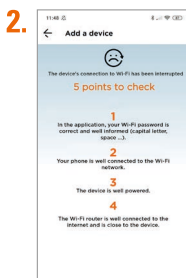

'Repeat operation':  
takes you back to the  
second step.



If 'repeat  
operation' does  
not work, click  
'other method'.

Check these five  
points.

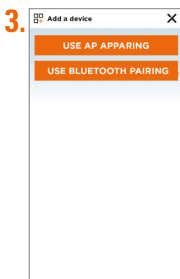

Use «AP pairing»



Connect the phone  
to the device's Wi-  
Fi access point.



Flashing slowly :  
AP pairing

Flashing quickly :  
Bluetooth pairing



# E- SETTINGS

## Configuring the application

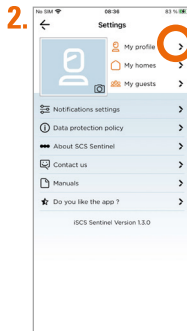
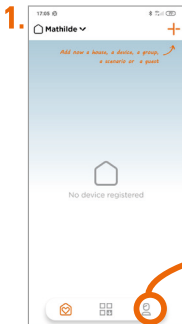

## To add a home

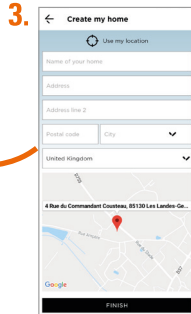
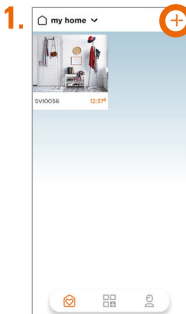

## To remove a home

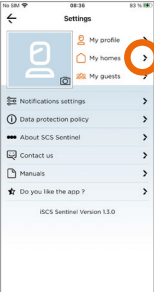
- 

1. Click the right arrow next to 'My homes'.
- 

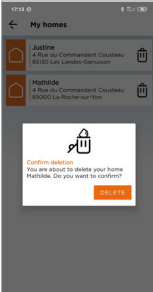
2. Click the trash icon next to the home you want to delete.
- 

3. Confirm the deletion by clicking 'OK'.

## To edit a home

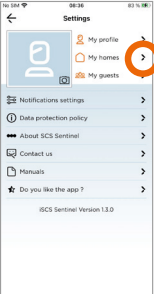
- 

1. Click the right arrow next to 'My homes'.
- 

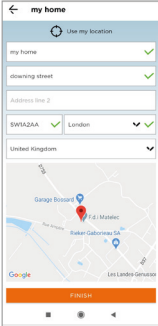
2. Click the house icon next to the home you want to edit.
- 

3. Edit the address and location details.

Click 

## Notification settings

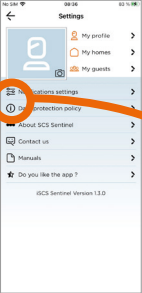
- 

1. Click the right arrow next to 'Notifications settings'.
- 

2. Click 'Enable notifications' to activate all notifications. Otherwise, click on the desired notifications.

Click  to access the notification settings.

## Using the app



Indicator

Press to open or close the gate

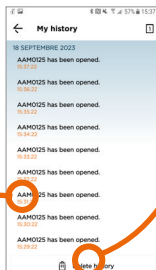

Delete history



Select gate type

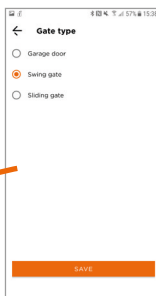

Set gate opening time of the gate



A scenario is an action that follows a triggering event(s):

- 1 Select the trigger event(s). If you have several triggers, you could combine them together (AND) or dissociate them to carry out the action (OR).
- 2 Define the action(s) to carry out.
- 3 Register your scenario.

Then, the app will start the scenario action(s) when the trigger would be detected.

NEXT

*Example:*  
You open your gate every weekday at 8.00 am.

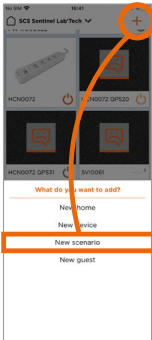
1. 

2. 

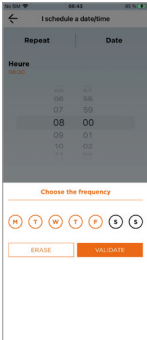

To select one or more trigger events (device, date/time or location) press +.

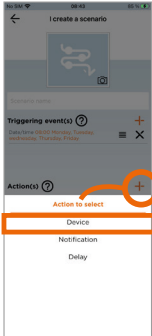
3. 

To select one or more actions (device, notification or delay) press +.

4. 

 By default, the scenario will appear in the favorites list.

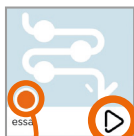



The scenario is activated

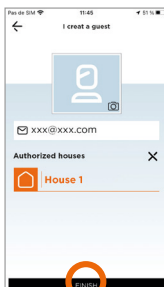
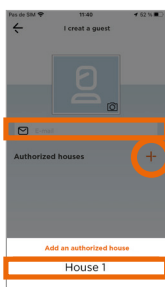
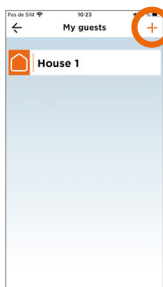
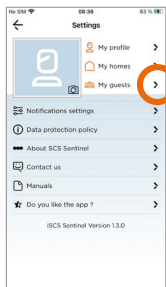

Activate the «actions» of the scenario without waiting for the «triggering events».

## ●●● To add guests



 Via the iSCS Sentinel app, your guest can activate/deactivate the devices but cannot configure them.

## ●●● Controlling with voice assistants



Before starting, ensure the device is connected to the iSCS Sentinel app, and the voice assistant is connected to the internet and working properly (ask it a question to check).

### Google Assitant

- Open the Google Home app 
- Click +  
then 'Configure a device/works with Google' and select iSCS Sentinel.
- Enter the login details used to log into the iSCS Sentinel app.  
The voice assistant will search for available devices and display a list in the Google Home app. If that does not work, tell your voice assistant: "Okay Google, synchronise devices."

### Alexa

- Open the Alexa app 
- Select 'Skills' then select iSCS Sentinel
- Enter the login details used to log into the iSCS Sentinel app.  
The voice assistant will search for available devices and display a list in the Alexa app.

	 Google Assistant	 Alexa
Open the gate	« Open <i>gate*</i> » + PIN code	« Open <i>gate*</i> » + PIN
Close the gate	« Close <i>gate*</i> »	« Close <i>gate*</i> »

## Reset

To re-pair the module, press and hold the button for 10 seconds. This operation will remove the pairing of the module to your Wi-Fi network.

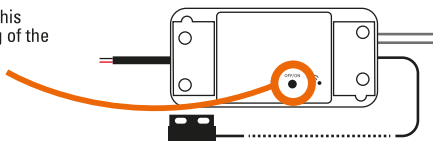

To completely remove the device, you will need to delete it from the app.

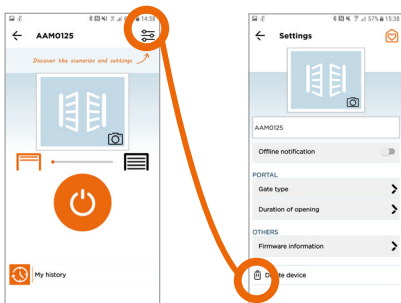

## F- SPECIFICATIONS

### Connected module

Power supply	12V DC 1000mA
Operating frequencies	2412MHz ~ 2472MHz / 2402MHz ~ 2480MHz
Maximum transmission output	< 100mW
Operating temperature	-10°C ~ +40°C
Dimensions	88 x 40 x 23 mm

## G- TECHNICAL SUPPORT

---

### Troubleshooting

Issue encountered	Solutions
The module cannot be added in the app	<ul style="list-style-type: none"><li>- Check the power supply is properly connected and the Wi-Fi LED lights up or flashes</li><li>- Check the Wi-Fi connection</li><li>- Do not include spaces when entering the passcode</li><li>- Check your Wi-Fi password is entered correctly</li><li>- Check your router is connected to the internet</li><li>- Check your smartphone has its location enabled</li><li>- Make sure you have sufficient bandwidth</li><li>- Check that your smartphone is connected to the same network entered in the app</li><li>- Check that the Wi-Fi network is on 2.4 GHz and not 5 GHz</li><li>- Pairing must be completed within 3 m of the Wi-Fi router</li></ul>

### Online chat



#### Questions?

Use our online chat to get a personalised answer by visiting our website [www.scs-sentinel.com](http://www.scs-sentinel.com)

## H- WARRANTY

---



Keep the barcode in a safe place, along with your proof of purchase.

If you claim under the warranty, you will be asked for these.

**It is essential to keep your proof of purchase throughout the warranty period.**

#### Not covered by the warranty:

- Material and electrical damage resulting from incorrect installation.
- Damage resulting from improper use (meaning not its intended purpose) or modifications.
- Damage resulting from the use and/or installation of parts not included or recommended by SCS Sentinel.
- Damage due to a lack of maintenance or an impact.
- Damage resulting from poor weather, such as hail, lightning or strong winds.
- Returns without a copy of the invoice or proof of purchase.

## I- WARNINGS

---

- Keep the device away from naked flames such as burning candles.
- The products normal operation may be disrupted by strong electromagnetic interference.
- This equipment is intended for private use only.
- The device must not be exposed to splashes or drops of water. No liquid-filled objects, such as vases, should be placed on the device.
- All parts of the system must be used indoors.
- Handle the product parts carefully as they are electronic.
- When installing your product, do not leave packaging within reach of children or animals. It may pose a danger to them.
- This product is not a toy. It has not been designed for use by children.



Before performing any maintenance, disconnect your devices from the power supply. Do not clean the product with solvents or abrasive/corrosive substances. Simply use a soft cloth. Do not spray anything on the product. .



Ensure your product is well-maintained and frequently check the system to spot any signs of wear and tear. Do not use the device if it requires repairs or tuning. Contact a qualified professional.



Do not throw the devices or batteries out in your normal household waste. They may contain hazardous substances that could be harmful to human health and the environment. Use the special collection services provided by your local authorities or retailer.

Meaning of symbols:

--- Direct current



This product is intended for indoor use only



## J- DECLARATION OF CONFORMITY

---

SCS Sentinel hereby declares that this product complies with the essential requirements and other relevant provisions of Directive 2014/53/EU. The declaration of conformity can be viewed online at: [www.scs-sentinel.com/downloads](http://www.scs-sentinel.com/downloads).



Toutes les infos sur :  
**[www.scs-sentinel.com](http://www.scs-sentinel.com)**



**SCS** sentinel

110, rue Pierre-Gilles de Gennes  
49300 Cholet - France

INSTALLATION / INSTALLING / INSTALLAZIONE / INSTALACIÓN

**⚠** FR. Couper le courant. EN. Cut the power. IT. Staccare la corrente. ES. Cortar la energía.

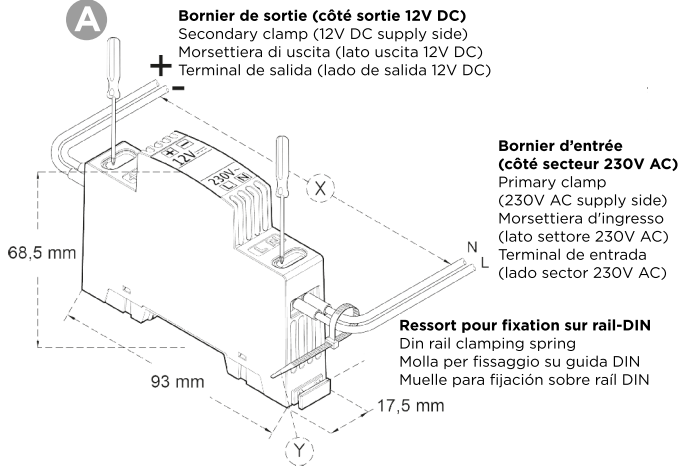

**FR.** L'alimentation doit être alimentée à partir d'une tension secteur de 230V AC +/- 10%, 50/60 Hz. Elle délivre en sortie une tension de 12V DC (tension continue). Le courant maximum fourni est de 1.5A. En cas de surcharge, l'alimentation se met progressivement en protection et s'arrête. Elle redémarre automatiquement après quelques minutes. L'alimentation doit être installée verticalement afin que le ressort de fixation soit positionné vers le bas. **X** : Distance mini de 100 mm à respecter entre les câbles d'entrée et ceux de sortie. **Y** : Bloquer les câbles d'entrée (secteur) à l'aide d'un collier isolé à 1,5 cm de la sortie du bornier. **D1/D2** : Distance mini dans l'air en dessous et au dessus du produit : 40 mm. **i** Force de serrage des vis des borniers : 0,5 Nm

**EN.** The power supply must be supplied with an AC mains of 230V +/- 10%, 50/60 Hz. It supplies an output voltage of 12V DC (continuous voltage). The maximum current supplied is of 1.5A. In the event of an overload, the power supply would progressively get in protection and stop functioning. It would start functioning again after a few minutes. The power supply must be installed vertically on the DIN-rail to let the clamping spring show downwards. **X** : Minimum air gap distance between input and output cables (100 mm). **Y** : The input cables (the mains) must be halted through a strap isolated at 1,5 cm from the clamp output. **D1/D2** : Minimum air gap distance below and above the product : 40 mm. **i** Tightening torque of the clamps screws : 0,5 Nm

**IT.** L'alimentazione deve essere fornita da una tensione di rete di 230V AC +/- 10%, 50/60 Hz. Emette una tensione di 12 VDC (tensione continua). La corrente massima erogata è di 1.5A. In caso di sovraccarico, l'alimentatore va gradualmente in protezione e si ferma. Si riavvia automaticamente dopo pochi minuti. L'alimentatore deve essere installato verticalmente in modo che la molla di ritegno sia posizionata verso il basso. **X** : Distanza minima di 100 mm da rispettare tra i cavi di ingresso e i cavi di uscita. **Y** : Bloccare i cavi di ingresso (rete) utilizzando un morsetto isolato a 1,5 cm dall'uscita della morsetteria. **D1/D2** : Distanza in aria minima al di sotto ed al di sopra del prodotto : 40 mm. **i** Forza di serraggio delle viti dei morsetti : 0,5 Nm

**ES.** La fuente de alimentación necesita una tensión de red de 230V AC +/- 10%, 50/60 Hz. Produce una tensión de 12V DC (tensión continua). La corriente máxima suministrada es de 1.5A. En caso de sobrecarga, la fuente de alimentación entra gradualmente en protección y se detiene. Se reinicia automáticamente después de unos minutos. La fuente de alimentación debe instalarse verticalmente de modo que el resorte de retención quede posicionado hacia abajo. **X** : Distancia mínima a respetar de 100 mm entre los cables de entrada y los cables de salida. **Y** : Bloquear los cables de entrada (red) con una abrazadera aislada a 1,5 cm de la salida del bloque de terminales. **D1/D2** : Distancia mínima en el aire entre los cables de entrada y los cables de salida : 40 mm. **i** Fuerza de apriete de los tornillos de las clemas : 0,5 Nm

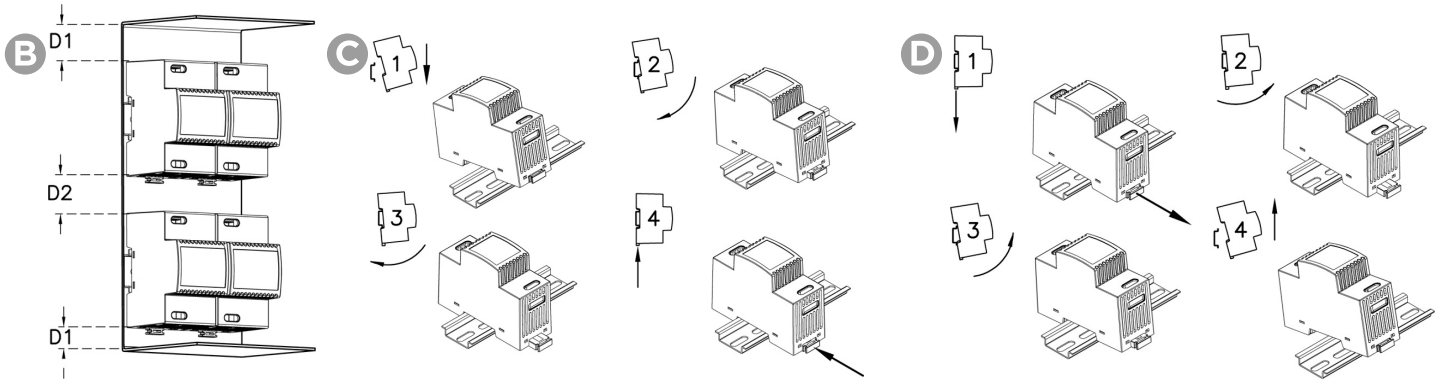

**DANGER D'ELECTROCUTION - Lire avec attention les avertissements suivants**  
**DANGER OF ELECTROCUTION - Read carefully the following directions**  
**PERICOLO DI SCOSSA ELETTRICA - Leggere attentamente le seguenti avvertenze**  
**PELIGRO DE DESCARGA ELÉCTRICA - Lea atentamente las siguientes advertencias**

**FR.** Tout utilisateur du bloc d'alimentation électrique référence Transfo 12V, ci après défini « le produit ou l'alimentation », doit obligatoirement consulter ce manuel avant son installation. L'alimentation électrique, objet de ce manuel, par la suite définie produit, doit être montée et câblée uniquement par du personnel qualifié qui connaisse et respecte les normes techniques ainsi que les règlements et les normes relatifs à cette typologie de produits actuellement en vigueur. Cette alimentation est prévue pour un usage sur le réseau de courant alternatif monophasé. Leur bon fonctionnement suppose un transport et un stockage adéquat ainsi qu'un montage et une installation effectués dans les règles de l'art. **EN.** Before the installing by the user of the power supply ref. Transfo 12V, below called « product or power supply », the consultation of these instructions is compulsory. The electric power supply, object of this manual, hereinafter also called product, can only be installed by qualified and authorized personnel who knows and respect the technical standards as well as all the general current standards and rules related to this product typology. The power supply of this manual is for use with single-phase mains voltage. Its perfect and safe operation requires proper transportation and storage such as assembly and installation performed in a workmanlike manner. **IT.** Qualsiasi utilizzatore dell'alimentatore di riferimento Transfo 12V, di seguito definito «il prodotto o l'alimentatore», deve consultare questo manuale prima dell'installazione. Gli alimentatori elettrici oggetto della presente manuale, di seguito definiti anche prodotti, possono essere montati e cablati soltanto da esperti qualificati che conoscano e rispettino le norme generalmente valide della tecnica nonché i regolamenti e le norme attualmente vigenti. Gli alimentatori oggetto della presente manuale sono previsti per l'impiego con la rete monofase di corrente alternata. Il loro perfetto e sicuro funzionamento presuppone un trasporto adeguato nonché l'immagazzinaggio, il montaggio e l'installazione eseguiti a regola d'arte. **ES.** Cualquier usuario de la fuente de alimentación de referencia Transfo 12V, en lo sucesivo definido «el producto o la fuente de alimentación», debe consultar este manual antes de la instalación. El alimentador eléctrico objeto de este manual, por debajo definido producto, puede ser instalado exclusivamente por personal técnico especializado autorizado que conozca las normas técnicas y los reglamentos actuales relativos a esta tipología de productos. Es para uso con corriente alterna monofásica. Su funcionamiento perfecto y seguro requiere un transporte y un almacenamiento adecuados, tanto como un montaje y una instalación realizados de manera profesional.

**⚠** **FR.** L'alimentation n'est pas adaptée à un usage externe. Elle doit être montée à l'intérieur d'un boîtier pour usage électrique auto-extinguible. Le produit ne doit pas être utilisé en conditions d'environnement ou de service différentes de celles indiquées sur l'étiquette du produit. **EN.** This product is not adapted for an external use. It must be mounted inside an electrical and fire enclosure in self-extinguishing material. It must not be used in different environmental conditions and work ranges than the ones indicated on the label. **IT.** L'alimentatore non è adatto per l'uso esterno. Deve essere montato all'interno di una scatola per uso elettrico autoestinguibile. Il prodotto non deve essere utilizzato in condizioni ambientali o di servizio diverse da quelle indicate sull'etichetta del prodotto. **ES.** La fuente de alimentación no es apta para uso externo. Debe montarse dentro de una caja para uso eléctrico autoextinguible. El producto no debe utilizarse en condiciones ambientales o de servicio distintas de las indicadas en la etiqueta del producto.

**i** **FR.** Les produits doivent être installés de façon verticale afin que le ressort soit positionné vers le bas (voir schéma B). Ne pas couvrir les trous et les languettes d'aération des produits. Veiller au maintien d'un espace libre au-dessus et en-dessous des produits afin de permettre une circulation d'air libre nécessaire à un échange thermique correct (voir schéma B). Pour le montage sur rail-DIN, voir le schéma C. Avant l'installation couper d'abord l'alimentation du réseau et s'assurer de la position exacte des borniers d'entrée et de sortie, identifiable sur l'étiquette principale. Pour les produits standards en classe d'isolation II, la connexion à la terre n'est pas prévue. Les produits disposant d'un bornier de terre doivent être connectés à la masse. Pour la connexion des alimentations au réseau de distribution électrique, utiliser des cordons d'alimentation ou de dérivation de section appropriés afin de ne pas dépasser une densité de courant de 4 A/mm<sup>2</sup>, les cordons devant être équipés de terminaisons appropriées. Vérifier le serrage correct des vis dans les borniers en faisant attention de ne pas dépasser la force de serrage 0.5Nm. Les câbles d'entrée (secteur) doivent être serrés à 1,5 cm de la sortie du bornier à l'aide d'un serre-câble isolé (Y). Relier au réseau AC à chaque pôle du circuit d'entrée de l'alimentation par l'intermédiaire d'un interrupteur unipolaire facilement accessible, de façon à garantir une séparation complète pour la catégorie de surtension II. Il est conseillé de protéger l'installation électrique par le biais d'un absorbeur de surtension ou par un dispositif similaire. Réaliser un câblage garantissant une distance adéquate entre les câbles primaires et secondaires (100 mm), afin de maintenir l'isolement entre le primaire et le secondaire et d'éviter les interférences radio. Pour le démontage du rail-DIN, faire référence au schéma D. Attention : avant de procéder au démontage, il est impératif de couper l'alimentation. Sortir ensuite les fils des borniers et isoler ceux-ci correctement.

**EN.** The products must be installed vertically to let the clamping spring (2) show downwards (see table B). The holes and the tabs of aeration of the products must not be covered. Keep a free space under and over the products to allow a free air circulation, necessary for a correct heat exchange (table B). For the DIN-rail mounting, please refer to the table C. Before making the installation, make sure that the power was turned off and that the input and output clamps, that are identifiable on the product label (1). For the standard products in Insulation Class II, the hearth connection is not foreseen. The products with a hearth clamp must be connected to the ground. For the connection of the products to the AC mains, use cables and derivations with a section that does not exceed a current density of 4A/mm<sup>2</sup> and add the right terminals. Make sure that all the terminal screws are tightly fastened in the clamps, being careful not to exceed the tightening torque 0.5Nm. The input cables (AC mains) must be held through an insulated cable tie (Y) at 1.5 cm from the clamp output. Connect to the AC mains supply each input pole by a readily accessible all-pole mains switch to provide a full disconnection under the Overvoltage Category II. We recommend to protect the electrical installation through a surge absorber or a similar device. A wiring must be realized to guarantee an adequate distance between the input and output cables (100 mm), so to maintain the insulation between the primary and the secondary and avoid radio interferences. For the removal from the DIN-rail (see table D), make sure the power was turned off, the remove the wiring from the clamps and insulate it correctly. **IT.** I prodotti devono essere installati in posizione verticale, in modo tale che la slitta di aggancio (2) sia posizionata verso il basso (tabella B). Non coprire i fori o le alette di aerazione dei prodotti. Mantenere uno spazio libero al di sotto ed al di sopra dei prodotti per permettere una libera circolazione di aria, necessaria ad un corretto scambio termico (tabella B). Per il montaggio su binario DIN, fare riferimento alla tabella C. Prima dell'installazione accertarsi che l'alimentazione di rete sia stata tolta e verificare l'esatta posizione dei morsetti d'ingresso e d'uscita. La posizione dei morsetti e la loro relativa polarità sono riconoscibili tramite un'apposita etichetta posta in prossimità dei morsetti oppure tramite indicazioni riportate sull'etichetta principale (1). Per i prodotti standard in classe d'isolamento II il collegamento di terra non è previsto. I prodotti che dispongono di un morsetto di terra devono essere collegati alla massa. Per i collegamenti utilizzare cavi di alimentazione con sezioni tali da non superare la densità di corrente di 4A/mm<sup>2</sup> e corredare i cavi con terminali adeguati. Verificare l'accurato e corretto serraggio delle viti nei morsetti prestando attenzione a non superare la forza di serraggio 0.5Nm. Bloccare i cavi d'ingresso rete AC con una fascetta isolata (Y) a 1,5 cm dall'uscita del morsetto. Connettere alla rete di alimentazione AC ogni polo dell'ingresso per mezzo di un interruttore di rete onnipolare facilmente accessibile, in modo da fornire una separazione completa per la categoria di sovratensione II. Si consiglia di proteggere l'impianto elettrico con un assorbitore di sovratensioni o un dispositivo simile. Realizzare un cablaggio in modo da garantire una distanza adeguata tra i cavi primari e secondari (100 mm) per mantenere l'isolamento tra primario e secondario ed evitare radio disturbi. Per la rimozione da binario DIN (tabella D) togliere innanzitutto l'alimentazione di rete, togliere quindi i cavi dai morsetti ed isolarli correttamente. **ES.** Los productos deben instalarse en posición vertical de manera tal que el enganche (2) quede dirigido hacia abajo (véase tabla B). No cubra los agujeros o las aletas de ventilación de los productos. Deje una distancia libre por debajo y por encima de los productos para que el aire pueda circular libremente, lo cual es indispensable para un intercambio térmico correcto (véase tabla B). Para la puesta en obra sobre el carril DIN, consulte la tabla C. Antes de la instalación, cerciórese de que la alimentación de res haya sido desconectada y revise la posición exacta de las clemas de entrada y de salida, que se reconoce por medio de las indicaciones de la etiqueta principal (1). Para los productos estándar en clase de aislamiento II, la conexión a tierra no está prevista. Los productos con una clema de tierra deben ser conectados a tierra. Para las conexiones, utilizar cables de alimentación o distribución con secciones tales que nunca sobrepasen la densidad de corriente de 4A/mm<sup>2</sup> y dotar los cables con terminaciones adecuadas. Controlar el correcto y preciso cierre de los tornillos de las clemas teniendo cuidado de no exceder la fuerza de apriete 0.5Nm. Los cables de entrada (red AC) deben ser bloqueados a 1,5 cm de la salida de la clema por medio de una brida para cable aislada (Y). Conectar a la red cada polo del circuito de entrada de la alimentación a través de un interruptor unipolar fácilmente accesible para garantizar una separación completa por la categoría de sobretensión II. Está aconsejado de proteger la instalación eléctrica con un absorbidor de sobretensiones o un dispositivo similar. Realizar un cableado a fin de garantizar una distancia adecuada entre los cables primarios y secundarios (100 mm), para mantener la característica de clase II de los productos y evitar interferencias de radio. Para el desmontaje del carril-DIN (véase tabla D), corte ante todo la alimentación de red. Quite entonces los cables de la clema y aislelos correctamente.

**PRECAUTIONS / PRECAUZIONI / PRECAUCIONES**  
**FR.** Ces appareils ne sont pas adaptés pour un usage dans des endroits où les enfants peuvent avoir accès. Risque de flamme ou de choc électrique. (La négligence peut causer la mort, des lésions très graves ou porter des préjudices à la propriété) : ne pas connecter l'alimentation à une source d'alimentation non appropriée. N'effectuer aucune installation ou connexion quand l'équipement est sous tension. Ne pas connecter les borniers de sortie au réseau d'alimentation AC. Ne pas endommager ou écraser les cordons d'alimentation. Ne pas effectuer de connexions avec les mains mouillées. Ne pas mettre en court-circuit les cordons de sortie. Ne pas endommager ou ouvrir l'alimentation. Positionner les cordons du secteur AC dans des lieux à l'abri de l'humidité et de la poussière. **EN.** These equipments are not suitable for use in locations where children are likely to be present. Risk of electric shocks or flames. (The negligence can cause death, serious injuries or damage the ownership). Do not connect the power supply with a not specified input source. Do not damage or crush the input wiring. Do not install or connect the power supply, while it is on. Do not connect the output clamps to the AC mains. Do not damage or crush the input wiring. Do not short-circuit the input and output wiring. Do not alter, open or perforate the power supply. Keep the power supply and the AC wires away from moisture or dust. **IT.** Queste apparecchiature non sono adatte all'uso in locali nei quali è probabile la presenza di bambini. Rischio di shock elettrici o di sprigionamento di fiamme. (La negligenza può causare morte, lesioni gravi o danni alla proprietà). Non connettere l'alimentatore ad una sorgente di alimentazione non specificata. Non installare o eseguire connessioni mentre il prodotto è alimentato. Non connettere i morsetti d'uscita alla rete di alimentazione AC. Non danneggiare o schiacciare i cavi di alimentazione. Non effettuare connessioni con mani bagnate. Non corto-circuitare i morsetti e i cavi d'ingresso e d'uscita. Non alterare, aprire o forare l'alimentatore. Mantenere l'alimentatore ed i cavi di alimentazione lontano da umidità o polvere. **ES.** Estos dispositivos no son adecuados para su uso en ambientes donde los niños pueden acceder. Peligro de incendio o shock eléctrico. (La negligencia puede causar muerte, graves lesiones o daños a la propiedad). No conectar el alimentador a una fuente de alimentación no especificada. No instalar o llevar a cabo conexiones cuando la unidad esté alimentada. No conectar las clemas de salida a la red eléctrica de CA. No dañar o machacar los cables de alimentación. No llevar a cabo conexiones con las manos mojadas. No corto-circuitar los cables de entrada y de salida. No alterar, abrir o perforar el alimentador. Mantener el alimentador y los cables de alimentación lejos de humedad y polvo.

**INTERDICTIONS / PROHIBITIONS / DIVIETI / PROHIBICIONES**  
**FR.** Ne pas installer l'équipement dans les lieux indiqués ci dessous : l'équipement pourrait s'endommager. Risque de flamme ou de choc électrique. Lieux accessibles à personnes non autorisées ou non qualifiées. Environnements à température basse, sous les rayons du soleil, près d'équipements sensibles à la température, en face de conditionneurs d'air, à l'intérieur de salles réfrigérées, etc... Environnements assujettis à l'humidité: salles de bain, caves, serres, etc... Environnements assujettis à vibration et à conditions extrêmes : poussière, huile, produits chimiques, sel, etc... Environnements assujettis à vibrations ou à chocs. Environnements assujettis à courant d'air ou fumée: équipement de réchauffement, cuisines, etc... Environnement extérieur exposé à la pluie ou à l'humidité. Ne pas utiliser à une altitude dépassant 2000m. **EN.** Do never install the power supply in one of the following places, malfunctions, electric shocks or fire can occur, where not authorized and not qualified personnel has access. Places that are exposed to very low temperatures, under direct sunlight, near devices that change temperature, in front of air conditioners, inside a refrigerated area, etc... Places that are exposed to humidity or extreme condensation, like bath rooms, cellars, greenhouses, etc... Places that are exposed to specific environmental conditions, like dust, oil, chemicals, salt, etc... Places exposed to continuous vibrations or impacts. Places exposed to warm stream or smoke (near heating equipments or cooking surfaces). Outdoors or in the rain. Do not use at an altitude exceeding 2000m. **IT.** Non installare l'alimentatore in nessuno dei seguenti luoghi, dato che si possono verificare malfunzionamenti, quindi pericoli di shock elettrici o fiamme, luoghi accessibili a personale non autorizzato e non qualificato. Luoghi esposti a temperature basse, sotto la luce diretta del sole, vicino a dispositivi che variano in temperatura, di fronte a condizionatori d'aria o all'interno di aree refrigerate, ecc. Luoghi soggetti a umidità o condensa estrema, come bagni, cantine, serre. Luoghi soggetti a particolari condizioni ambientali, come polvere, olio, prodotti chimici, sale, ecc. Luoghi soggetti a continue vibrazioni o urti. Luoghi soggetti a correnti d'aria calda o fumo (vicino a dispositivi di riscaldamento o a piani di cottura). Luoghi all'aperto o esposti alla pioggia. Non utilizzare ad un'altitudine superiore a 2000 m. **ES.** No instalar el alimentador en los siguientes lugares ya que se podría causar un mal funcionamiento del alimentador consiguiente riesgo de shock eléctrico y peligro de incendio, lugares accesibles a personal no autorizado y no cualificado. Areas expuestas a bajas temperaturas, areas soleadas, areas cercanas a aparatos que cambian de temperatura, enfrente de acondicionadores de aire, dentro de areas refrigeradas, etc... Lugares sujetos a humedad o condensación extrema, como baños, bodegas, invernados, etc... Lugares sujetos a particulares condiciones ambientales como polvo, aceite, productos químicos, sal, etc... Lugares sujetos a continuas vibraciones o golpes. Lugares sujetos a corrientes de aire caliente o humo (como aparatos de calefacción y placas de cocina). Lugares al aire libre o expuestos a lluvia. No utilizar a una altitud superior a 2000 m.

**FR:** Ne jetez pas les appareils hors d'usage avec les ordures ménagères. Les substances dangereuses qu'ils sont susceptibles de contenir peuvent nuire à la santé et à l'environnement. Faites reprendre ces appareils par votre distributeur ou utilisez les moyens de collecte sélective mis à votre disposition par votre commune. **EN:** Don't throw out of order products with the household waste (garbage). The dangerous substances that they are likely to include may harm health or the environment. Make your retailer take back these products or use the selective collect of garbage proposed by your city. **IT:** Non gettare le apparecchiature fuori uso insieme ai rifiuti domestici. Le sostanze dannose contenute in esse possono nuocere alla salute dell'ambiente. Restituire questo materiale al distributore o utilizzare la raccolta differenziata organizzata dal comune. Questo prodotto non è un giocattolo. Non è stato pertanto progettato per essere utilizzato da bambini. **ES:** No tire los aparatos inservibles con los residuos domésticos, ya que las sustancias peligrosas que puedan contener pueden perjudicar la salud y al medio ambiente. Pídale a su distribuidor que los recupere o utilice los medios de recogida selectiva puestos a su disposición por el ayuntamiento.

**FR:** Courant continu **EN:** Direct current **IT:** Corrente continua **ES:** Corriente continua  
**FR:** Courant alternatif **EN:** Alternating current **IT:** Corrente alternata **ES:** Corriente alterna  
**FR:** Matériel de classe II **EN:** Class II material **IT:** Materiale di classe II **ES:** Material de clase II

**FR**  
**Cet appareil se recycle**  
 À DÉPOSER EN MAGASIN À DÉPOSER EN DÉCHÈTERIE  
 OU  
 Points de collecte sur [www.quefairedesdechets.fr](http://www.quefairedesdechets.fr)  
 Privilégiez la réparation ou le don de votre appareil !

**GARANTEE**  
**2 ans** 2 years / 2 anni / 2 años



**FR.** \*Conformément à la réglementation Française en vigueur. Il est impératif de garder une preuve d'achat durant toute la période de garantie.  
**EN.** The invoice and barcode will be required as proof of purchase date during the warranty period.  
**IT.** È obbligatorio conservare una prova d'acquisto per tutta la durata della garanzia.  
**ES.** El recibo o la factura dan prueba de la fecha de compra durante todo el periodo de garantía.

**FR** En cas de besoin, vous pouvez prendre contact avec notre assistance technique au numéro ci-dessous. Notre équipe de techniciens et de technicienne, basée en France, assure un conseil avisé et personnalisé.

**0 892 350 490** Service 0,15 € / min + prix appel

Horaire du service, voir sur le site internet : [www.scs-sentinel.com](http://www.scs-sentinel.com)

**IT** I tecnici del servizio post-vendita con sede in Italia sono disponibili al numero :

**011-2339876**

**ES** Los técnicos del servicio posventa están disponibles en el siguiente número:

**937376105**

**FR.** Pour une réponse personnalisée, utilisez notre chat en ligne sur notre site web [www.scs-sentinel.com](http://www.scs-sentinel.com)  
**EN.** For an individual answer, use our online chat on our website [www.scs-sentinel.com](http://www.scs-sentinel.com)  
**IT.** Per una risposta personalizzata, utilizzare la nostra chat online su nostro sito web [www.scs-sentinel.com](http://www.scs-sentinel.com)  
**ES.** Para una respuesta personalizada, se puede utilizar nuestro chat en línea en nuestro sitio web [www.scs-sentinel.com](http://www.scs-sentinel.com)

