

scs sentinel

OpenGate 1

MVE0100

Motorisation à vérins

pour portail battant

Automation kit for swing gate

Motorizzazione a martinetto per

cancello a battente

Kit automatismos portal dos batientes

MVE0100

OpenGate 1



Installation
Utilisation
faciles

24 V



Fiabilité



Moteurs
silencieux



Carte
électronique
PCB100
VSCS

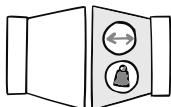

2 x 2 m max
2 x 200 kg max



SUIVEZ LE GUIDE!
Pour l'installation et
plus d'explications.

SOMMAIRE

A - Consignes de sécurité	2
B - Descriptif	4
C- Câblage / Installation	5
D- Réglage/Utilisation	13
E- Caractéristiques techniques	15
F- Maintenance	16
G- Assistance technique	16
H- Garantie.....	18
I - Avertissements.....	18
J- Déclaration de conformité.....	18

A- CONSIGNES DE SÉCURITÉ



MISE EN GARDE : Instructions importantes de sécurité. Il est important pour la sécurité des personnes de suivre ces instructions. Conserver ces instructions.

MISE EN GARDE : Instructions importantes de sécurité. Suivre toutes les instructions car une installation incorrecte peut entraîner des blessures graves.

Ce produit est uniquement destiné à l'automatisation d'un portail battant pour usage de type «résidentiel». L'installation de l'alimentation électrique doit être conforme aux normes en vigueur dans le pays où est installé le produit (NF C 15-100 pour la France) et doit être faite par un personnel qualifié.

L'arrivée électrique du secteur doit être protégée contre les surtensions par un disjoncteur adapté et d'un dispositif différentiel. Un moyen de déconnexion de tous les pôles du réseau d'alimentation doit être prévu. Ce dispositif doit être raccordé directement aux bornes d'alimentation et avoir une distance de séparation des contacts sur tous les pôles afin d'assurer une déconnexion complète conformément aux règles d'installation.

AVERTISSEMENT : La motorisation doit être déconnectée de sa source d'alimentation pendant l'installation, le nettoyage, la maintenance et le remplacement de pièces.

- ⚡ L'installation nécessite un personnel qualifié avec des compétences mécaniques et électriques.
- Assurez-vous que la plage de température indiquée sur la motorisation est adaptée à l'emplacement d'installation.
- Pour remplacer ou réparer le système motorisé, utilisez uniquement des pièces d'origine.
- Avant d'installer la motorisation, vérifiez que la partie entraînée est en bon état mécanique, qu'elle est correctement équilibrée et qu'elle ouvre et se ferme correctement.
- La motorisation ne peut pas être utilisée avec une partie entraînée incorporant un portillon.
- S'assurer que l'écrasement entre la partie entraînée et les parties fixes environnantes dû au mouvement d'ouverture de la partie entraînée est évité.
- Fixer de façon permanente auprès de l'organe de manoeuvre du dispositif de débrayage manuel l'étiquette relative à ce dispositif.
- Après installation, s'assurer que le mécanisme est correctement réglé et que le système de protection et tout dispositif de débrayage manuel fonctionnent correctement.
- L'activation du dispositif de débrayage manuel peut déclencher un mouvement incontrôlé de la partie entraînée en raison de défaillances mécaniques ou d'une situation de perte d'équilibrage.
- Vérifier fréquemment l'installation pour déceler tout mauvais équilibrage ou tout signe d'usure ou de détérioration des câbles, des ressorts et du montage. Ne pas utiliser l'appareil si une réparation ou un réglage est nécessaire.
- Cet appareil peut être utilisé par des enfants âgés d'au moins 8 ans et par des personnes ayant des capacités physiques, sensorielles, ou mentales réduites ou dénuées d'expérience ou de connaissance, s'ils (si elles) sont correctement surveillé(e)s ou si des instructions relatives à l'utilisation de l'appareil en toute sécurité leur ont été données et si les risques encourus ont été appréhendés. Les enfants ne doivent pas jouer avec l'appareil. Le nettoyage et l'entretien par l'utilisateur ne doivent pas être effectués par des enfants sans surveillance.
- Ne pas laisser les enfants jouer avec l'appareil ou ses commandes, y compris les télécommandes.

N'utilisez la télécommande que lorsque vous avez une vue complète du portail. En cas de doute, ne jamais faire fonctionner l'installation au risque de l'endommager.

SCS SENTINEL atteste de la conformité de ses motorisations pour portails battants, destinées à l'usage résidentiel, aux normes et règles de sécurité européennes relatives aux motorisations de portail (EN 60335-2-103). L'utilisation de ce produit en dehors des conditions spécifiées ou l'usage de composants ou d'accessoires non recommandés par SCS SENTINEL peuvent compromettre la sécurité des biens et des personnes, et sont par conséquent proscrits. SCS SENTINEL décline toute responsabilité en cas de dommages résultants du non-respect des instructions fournies dans ce manuel.

Risques potentiels

Il existe 4 risques potentiels dont 3 zones identifiées ci-contre :

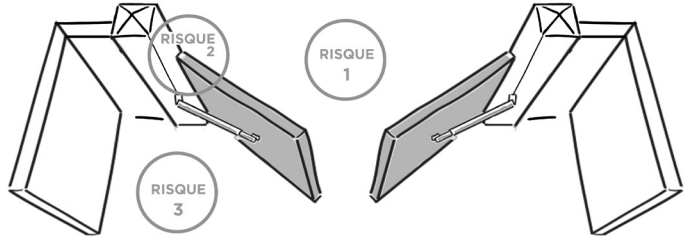

Risque 1 : Choc et écrasement

Prévention :

- Détection d'obstacle par le moteur.
- Utilisation de photocellules.

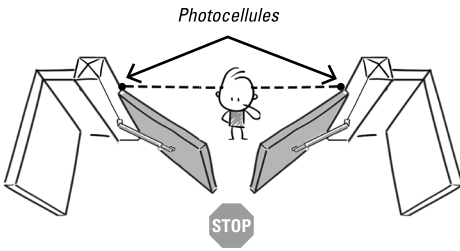

Risque 2 : Écrasement des mains

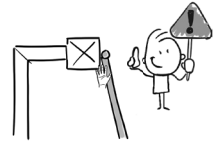

Prévention :

- Laisser une distance de 10 cm minimum entre le vantail et le pilier/mur.
- Entailler le coin du pilier sans le fragiliser.

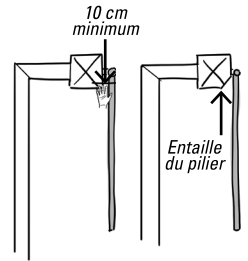

Risque 3 : Emprisonnement et écrasement

Prévention :

- Détection d'obstacle par le moteur.
- Laisser une distance de 50 cm minimum entre le bras du moteur et le mur (ou autre partie fixe).

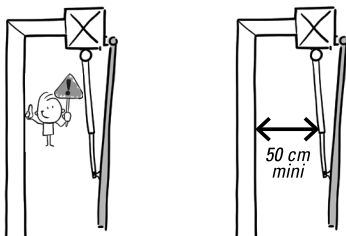

Risque 4 : Écrasement des pieds

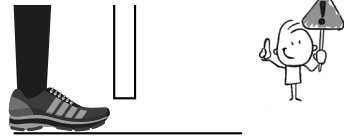

Prévention :

- Pour éviter une zone dangereuse pour les pieds, laisser une distance de 12 cm minimum ou 5 mm maximum entre le bas des vantaux et le sol.



B- DESCRIPTIF

B1- Contenu du kit

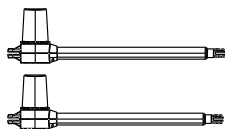

2 vérins
MPD0205

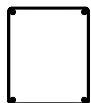

1 coffret
avec carte
électronique



2
télécommandes
AAM0121



1 feu avec
antenne
intégrée
AAM0123

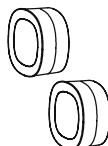

2
photo cellules
AAM0036

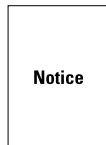

1 notice

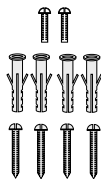

Visserie

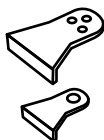

Pattes
de fixation

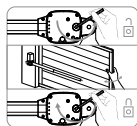

sticker
de déverrouillage

B2- Dimensions

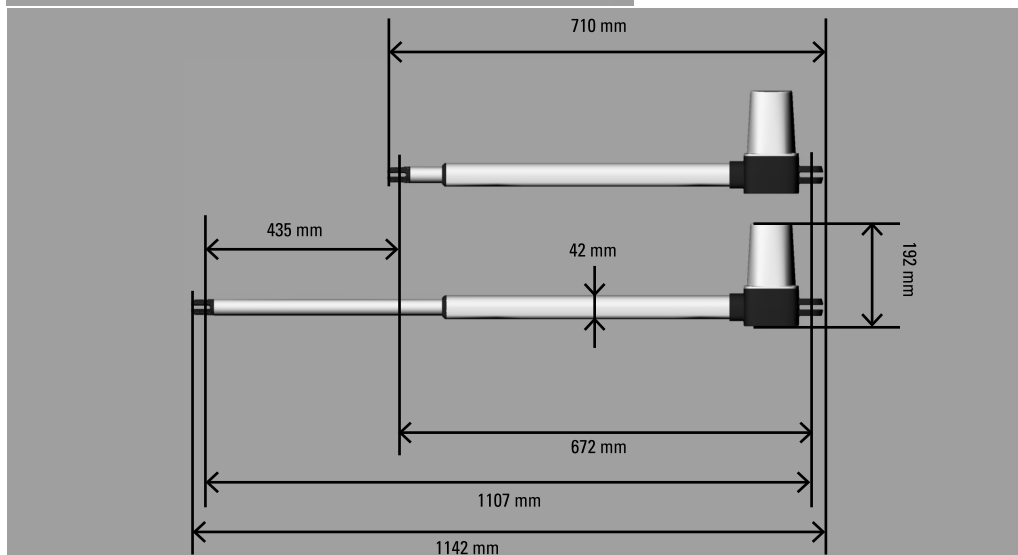
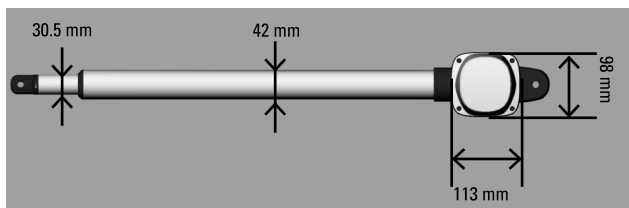

C- CÂBLAGE / INSTALLATION

C1- Installation de l'automatisme

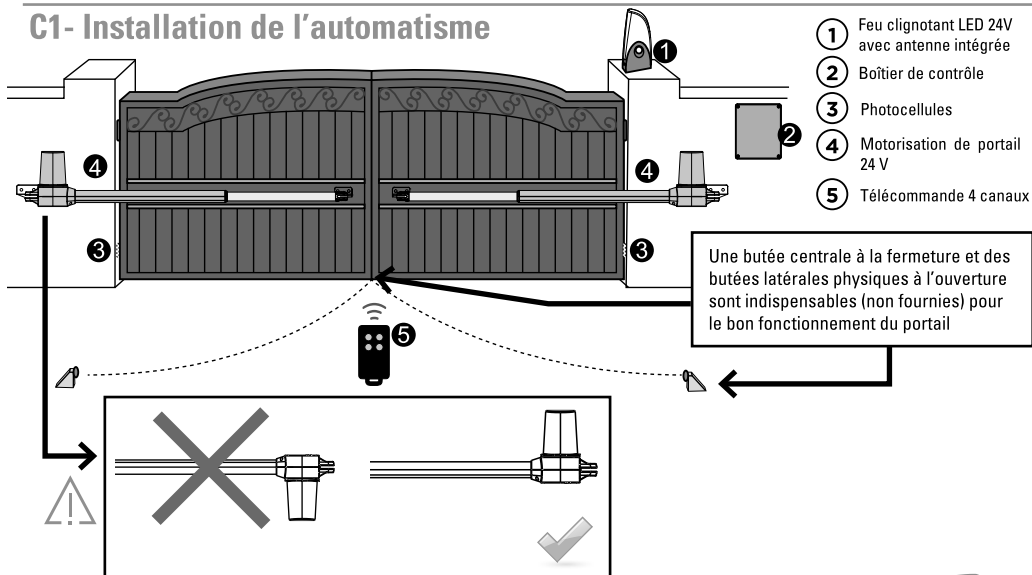

C2- Tableau de dimensions

Pour une installation correcte, conformez-vous scrupuleusement aux mesures indiquées sur le tableau ci-dessous. Si nécessaire, ajustez la structure du portail pour l'adapter à votre motorisation.

Avant de procéder à l'installation, assurez-vous que votre portail fonctionne librement :

- 1) Les charnières sont correctement positionnées et sont graissées.
- 2) Aucun obstacle dans la zone de déplacement.
- 3) Pas de frictions entre les deux vantaux ou au niveau du sol pendant l'ouverture.



Ouverture intérieure - installation avec portail fermé

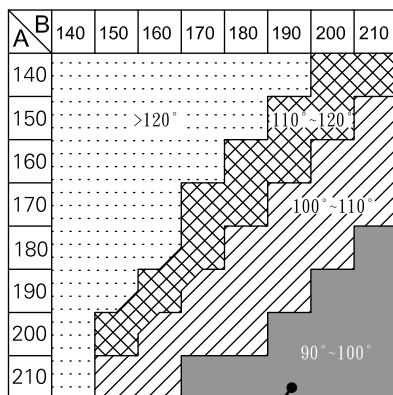
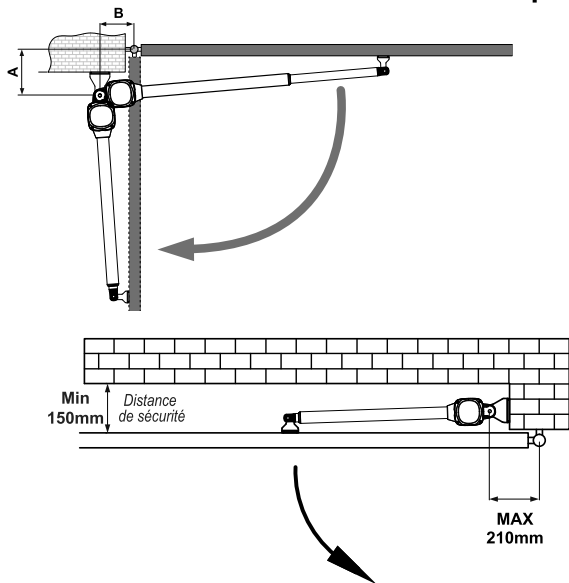

cote de pose idéale

Ouverture extérieure - installation avec portail ouvert (max 90°)

⚠ ATTENTION ! En cas d'ouverture vers l'extérieur, il est impératif d'installer un feu clignotant sur votre pilier par mesure de sécurité.

Pour permettre une ouverture extérieure il sera nécessaire de créer et/ou faire fabriquer une pièce en métal afin de déporter les moteurs, il est alors IMPERATIF de respecter les cotes de pose indiquées dans le tableau.

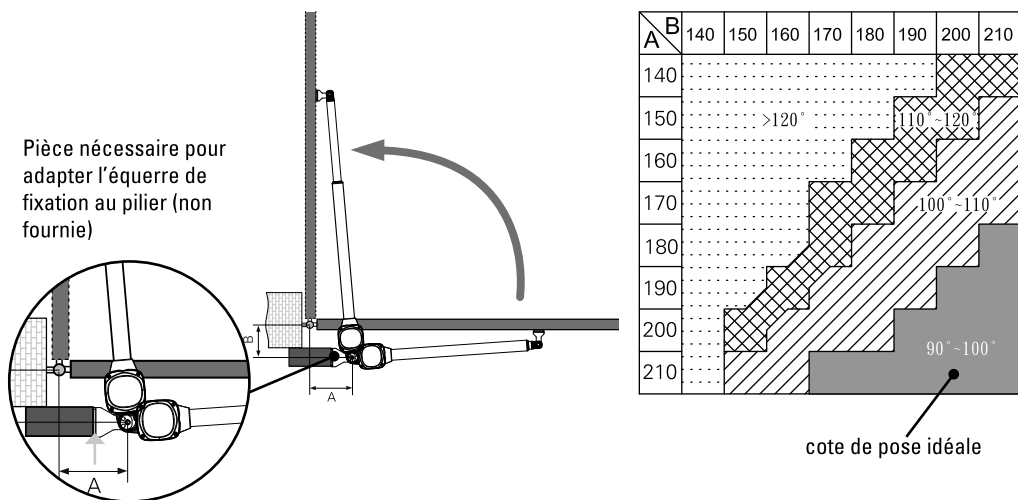

C3- Déverrouillage d'urgence

En cas de panne d'électricité ou pour programmer votre automatisme, vous pouvez déverrouiller manuellement les moteurs :

Sous la motorisation, insérer la clé hexagonale pour déverrouiller, puis tournez la à 180 degrés, dans le sens antihoraire. Vous pouvez maintenant ouvrir le portail à la main.

Pour verrouiller à nouveau le moteur, insérer la clé hexagonale, puis tournez dans le sens horaire à 180 degrés.

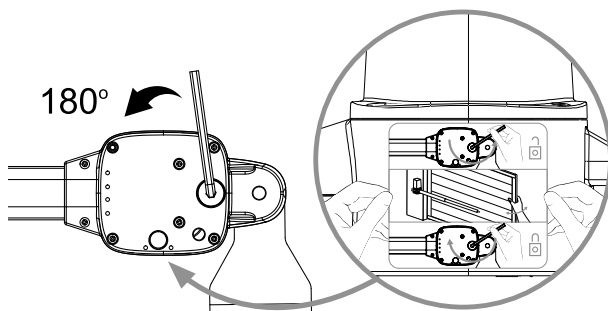

Fixer de façon permanente auprès de l'organe de manoeuvre du dispositif de débrayage manuel, l'étiquette relative à ce dispositif.

C4- Fixation du bras

Avant de positionner votre bras sur le portail, déverrouillez le bras (C3) et sortez complètement le tube du vérin, puis rentrer le tube de 3 cm (cela permet de bien verrouiller le portail en fermeture).



Si vous rencontrez des problèmes pour déverrouiller votre moteur, vous avez la possibilité de vous aider d'une batterie. Il vous suffira d'y brancher les fils moteurs blanc et jaune dans un sens ou dans l'autre suivant la polarité pour actionner les moteurs.

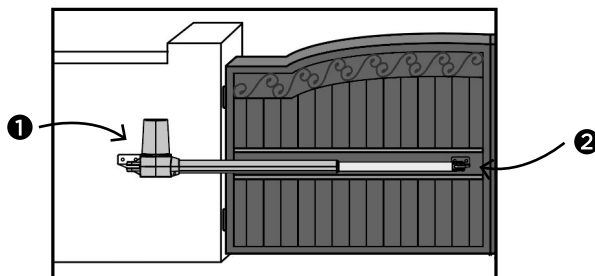
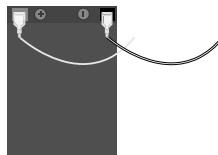

1 Fixez le premier support sur le pilier. Positionnez l'automatisme dans le support, puis placez la vis et l'écrou.

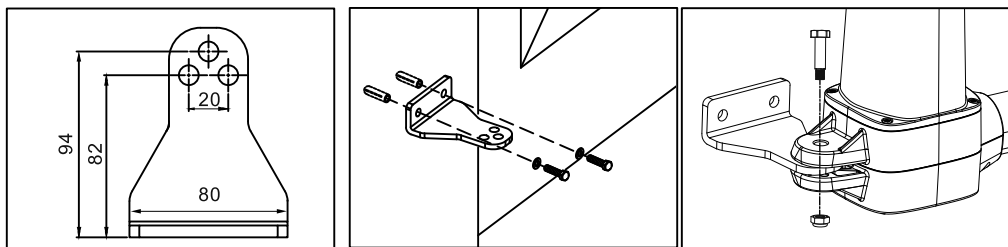

2 Assemblez le deuxième support avec l'autre côté de l'automatisme puis vissez le support sur le portail fermé.

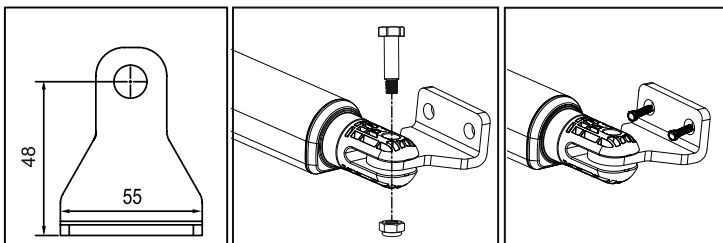

Assurez-vous que les bras soient montés en position horizontale dans ces positions :

1) Porte en position « fermée » **2)** Porte en position « ouverte » **3)** Porte en position « angle de 45 ° »

Avant de souder le support à l'ouvrant (si nécessaire), couvrez la motorisation pour éviter tout dommage dû aux étincelles.

C5- Schéma de câblage

Figure 1

câblage impératif en :

▲ ≥ 0.5 mm²

● 1 mm²

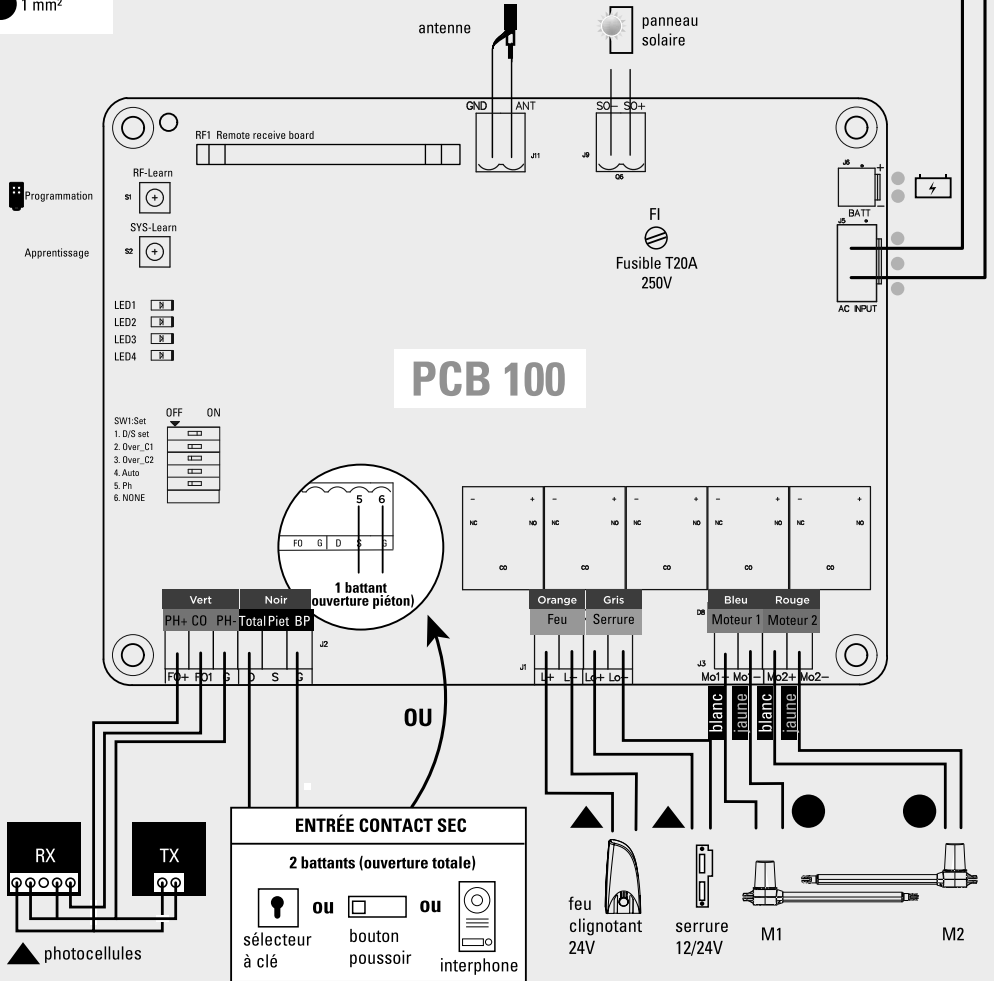
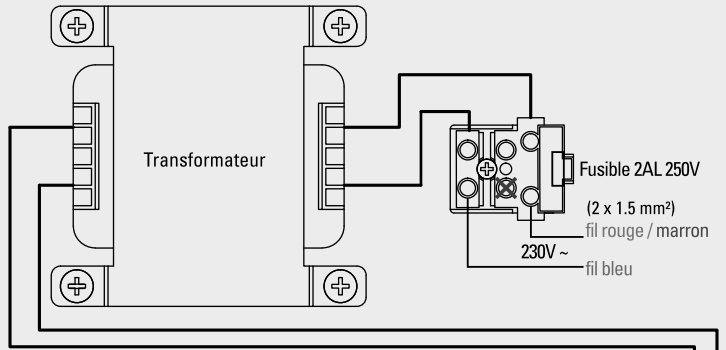

C6- Installation et raccordement

Préparez tous les câbles des accessoires par avance et connectez les fils du moteur sur la platine électronique comme indiqué dans le schéma figure 1. La connexion de câbles des accessoires n'exige pas de distinguer les polarités positives (+) et négatives (-)

Coffret électronique

AVANT INSTALLATION

Déterminez le positionnement de l'installation de votre coffret électronique. Il est conseillé de l'installer près de votre portail et de le protéger contre tout dommage possible.

 **Assurez-vous de la longueur de votre câble électrique** avant de déterminer le positionnement de l'installation de votre coffret électronique.

PREPARATION A L'INSTALLATION

1. Retirez les 4 vis du capot de votre coffret électronique. (Voir figure 1(1))
2. Utilisez 1 tournevis pour percer les trous pré-perçés placés face en dessous de votre coffret électronique. (Voir figure 1(2))
3. Placez et fixez votre coffret électronique sur le mur.
4. Connectez les fils des différents éléments à brancher à la carte coffret (éléments décrits pages suivantes)
5. Réalisez l'étanchéité des trous de vos passages de câbles.
6. Fermez le coffret en vissant les 4 vis. (Voir figure 1(3))

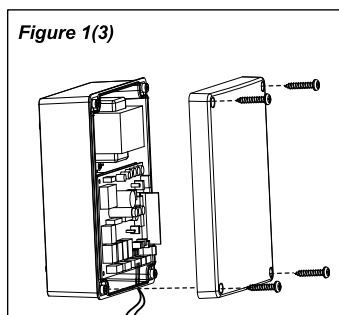
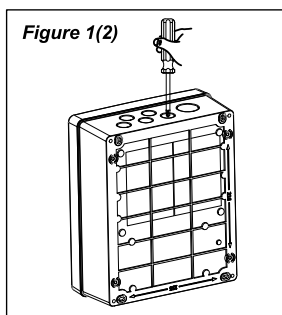
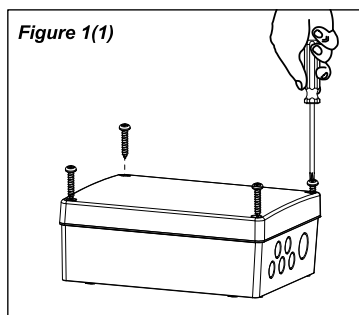

Moteur

BRANCHEMENT DES FILS DU MOTEUR

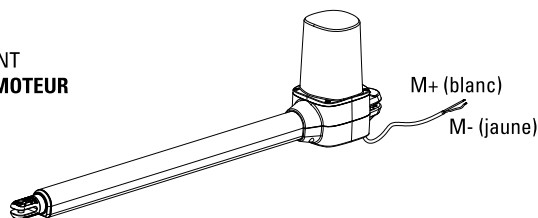

Remarque : Evitez que le câble soit trop tendu pendant la phase d'ouverture et de fermeture.

Pour les portails ouvrant vers l'extérieur :

Moteur M1 : Connectez les fils du moteur (Jaune-) vers le bornier Mo1+, et (Blanc+) vers le bornier Mo1 - (moteur qui s'ouvre en premier)

Moteur M2 : Connectez les fils du moteur (Jaune-) vers le bornier Mo2+, et (Blanc+) vers le bornier Mo2 -

BRANCHEMENT DU MOTEUR M1 (moteur qui s'ouvre en premier)

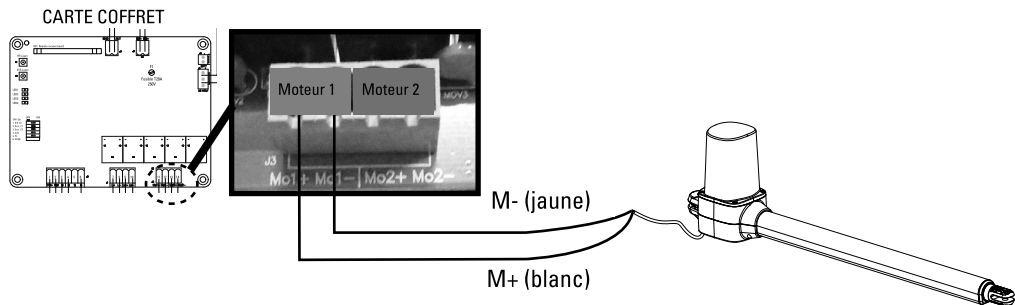

BRANCHEMENT DU MOTEUR M2 (moteur qui s'ouvre en second)

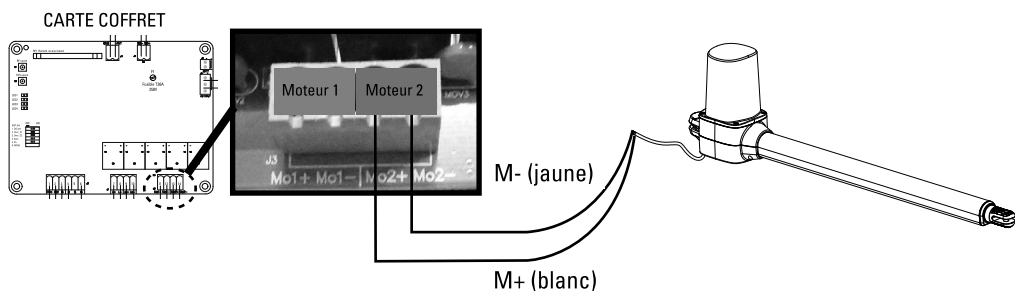

Serrure électrique (en option)

Connectez les 2 fils de la serrure électrique (24V) au bornier de la carte électronique placé où il est indiqué Lo + et Lo -

Branchement de l'alimentation 230V

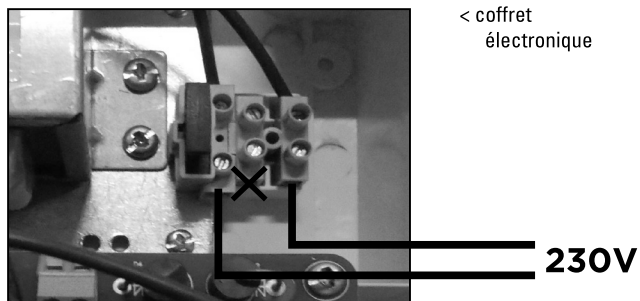

Photocellules

Les photocellules sont des dispositifs de sécurité pour les portails automatiques. Elles sont composées d'un émetteur et d'un récepteur et elles se déclenchent lorsque la trajectoire du faisceau est interrompue. Si un obstacle est détecté, le portail s'arrête et s'ouvre légèrement permettant à l'obstacle d'être dégagé en toute sécurité. Les photocellules peuvent être posées indépendamment sur le pilier gauche ou droit.

ÉTAPE 1

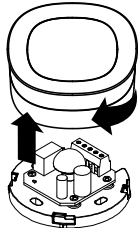

ÉTAPE 2

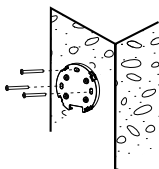

ÉTAPE 3

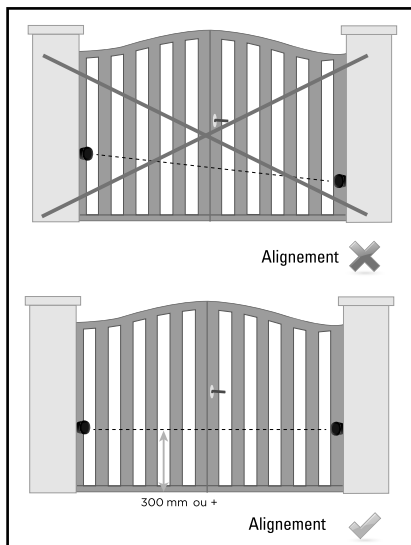
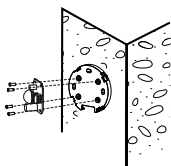

ÉTAPE 4 : CABLAGE CARTE COFFRET

type de câble :
0.5 mm²

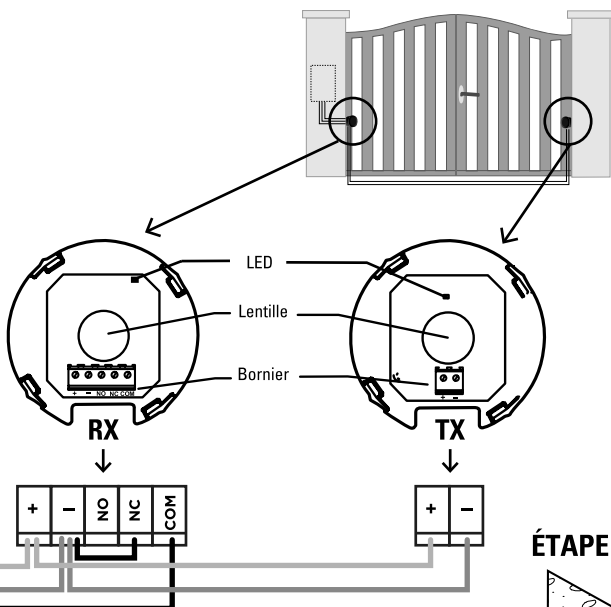
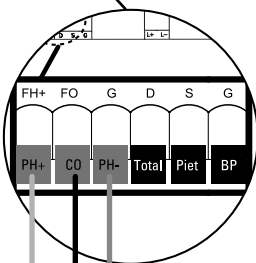
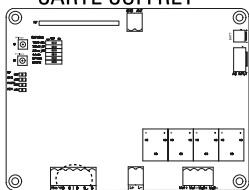

ÉTAPE 5

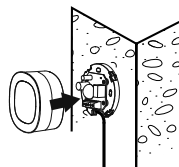

Feu clignotant LED

Veillez à retirer tout emballage avant de procéder au branchement.

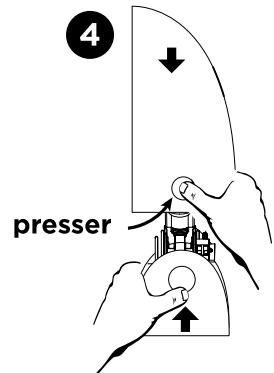
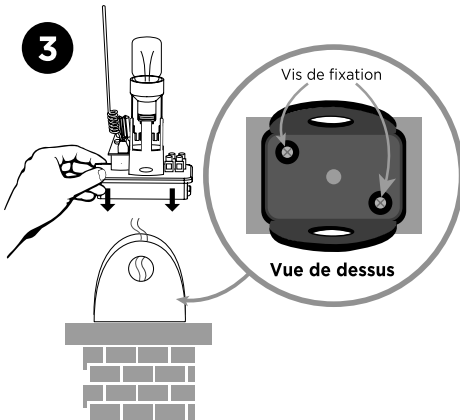
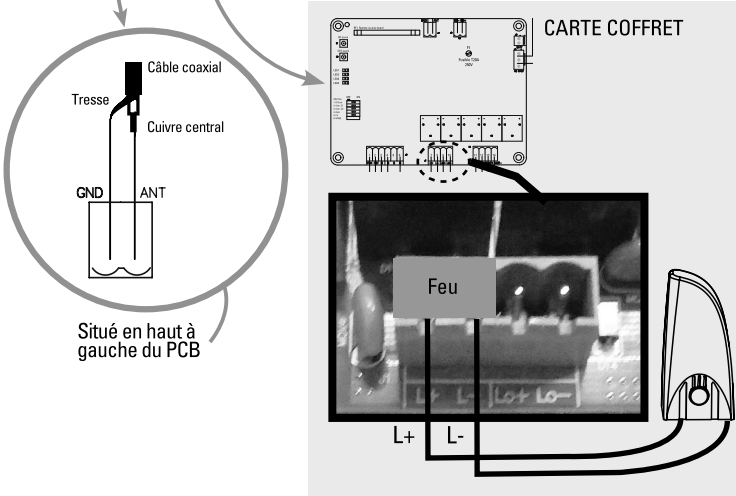
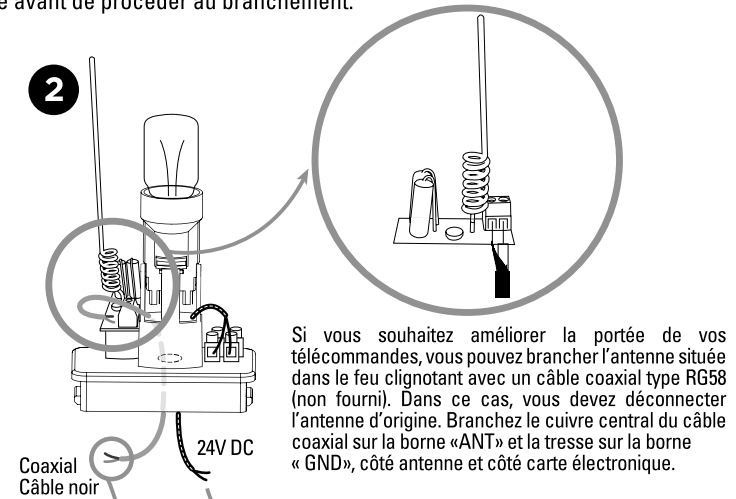
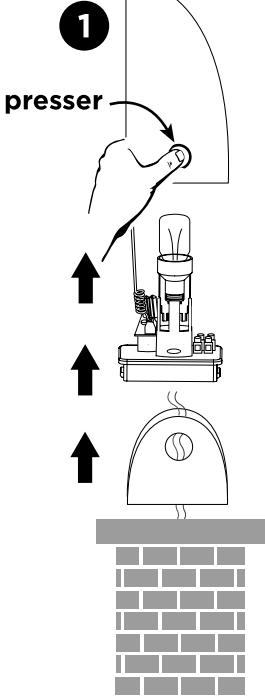

D- RÉGLAGE/UTILISATION

D1- Réglage nombre de battants (dip switch 1)

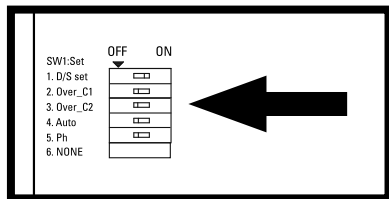

CARTE COFFRET

Réglages des switches : la position «ON» se situe vers la droite, «OFF» vers la gauche.

DIP SWITCH 1 D/S set :

ON = fonctionnement 2 vantaux

OFF = fonctionnement 1 seul vantail (branchement sur 11 et 12)

D2- Réglage de puissance (dip switch 2 et 3)

DIP SWITCH (OVER C1)	DIP SWITCH (OVER C2)	INTENSITÉ (FORCE)
DIP switch 2 OFF	Dip switch 3 OFF	5A
DIP switch 2 OFF	Dip switch 3 ON	4A
DIP switch 2 ON	Dip switch 3 OFF	3A
DIP switch 2 ON	Dip switch 3 ON	2A

D3- Réglage de la fermeture automatique (dip switch 4)

DIP SWITCH 4

Sur « ON » : Fermeture automatique à 30 secondes.

Un appui simultané sur les deux touches du haut de la télécommande  (portail ouvert ou fermé) désactivera le mode automatique (confirmation avec 3 clignotements du feu clignotant).

Refaire l'opération pour réactiver le mode automatique (confirmation avec 3 clignotements du feu clignotant).

Nota : Dans le cas d'une fermeture automatique, l'installation de photocellules est obligatoire.

Sur « OFF » : Fermeture automatique désactivée (attention, il est toujours possible d'activer par le biais de la télécommande).

D4- Réglage des photocellules (dip switch 5)

DIP SWITCH 5 :

ON : Photocellules activées. Passage devant les photocellules pendant la fermeture = dégagement d'obstacle pendant 2 secondes.

Si vous êtes en fermeture automatique, et que les photocellules détectent un obstacle quand le portail est complètement ouvert, alors le temps de pause sera rechargé.

OFF : Photocellules désactivées (les photocellules ne commanderont pas l'ouverture du portail).

D5- Déphasage / ouverture et fermeture décalée (dip switch 6)

DIP SWITCH 6 :

ON : 8 secondes de décalage à l'ouverture / fermeture des battants.

OFF : 3 secondes de décalage à l'ouverture / fermeture des battants.

D6- Vitesse de ralentissement

La vitesse de ralentissement est à 70% de sa pleine vitesse (pas de réglage possible).

D7- Indications voyants LED

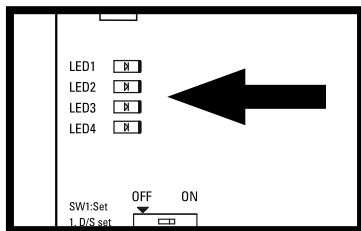

CARTE COFFRET

LED1 indicateur RF : radio fréquence

Le voyant LED1 clignote lorsqu'un signal est reçu (télécommande programmée ou non).

LED2 système d'apprentissage :

Le voyant LED2 clignote 2 fois par seconde en fonctionnement normal et 1 fois par seconde en programmation. Si LED2 est fixe c'est qu'il y a une erreur pendant la programmation.

LED3 photocellules :

Le voyant LED3 s'allume quand les photocellules ne sont pas alignées ou qu'un obstacle se trouve entre les 2.

LED4 start :

Le voyant LED4 s'allume lorsque la télécommande, le sélecteur à clé ou le bouton poussoir est activé.

D8- Processus d'apprentissage des télécommandes

Pressez et maintenez 2 secondes le bouton « RF-Learn », le voyant LED1 s'allume.

Appuyez ensuite sur la touche en haut à gauche de la télécommande. Le voyant LED1 clignote deux fois et reste allumé pendant 10 secondes puis s'éteint. La mémorisation de la télécommande est effectuée.

D9- Processus d'apprentissage du système pour un portail doubles battants

 **Avant de procéder à l'apprentissage du système**, le processus de mémorisation de la télécommande doit être terminé.

Positionnez vos 2 vantaux ou battants entièrement ouverts puis verrouiller-les (partie C3).

Pressez sur la touche « SYS-learn » (jusqu'à ce que le voyant LED2 clignote 1 fois par seconde au lieu de 2 fois par seconde comme il le fait normalement), puis pressez la touche en haut à gauche de la télécommande pour l'apprentissage d'un portail à double vantaux.

L'apprentissage s'exécutera comme défini ci-dessous, étape par étape :

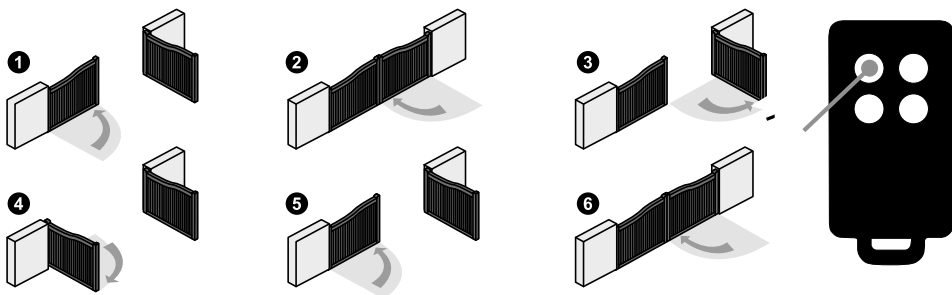

Après l'étape 6, le processus d'apprentissage de votre portail est terminé. Vous pouvez l'utiliser avec la télécommande :



ouverture totale des 2 vantaux



ouverture piéton (1 seul vantail)

Si le processus d'apprentissage n'est pas achevé, le voyant LED2 reste allumé. Vérifiez les branchements et refaire l'opération.

D10- Processus d'apprentissage du système pour un portail simple battant

Positionnez le switch 1 sur OFF.

Positionnez le battant complètement ouvert.

Pressez sur la touche « SYS-learn » (jusqu'à ce que le voyant LED2 clignote 1 fois par seconde au lieu de 2 fois par seconde comme il le fait normalement), puis pressez la touche en haut à droite de la télécommande pour l'apprentissage d'un seul battant.

L'apprentissage s'exécutera comme défini ci-dessous, étape par étape :

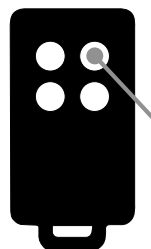
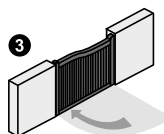
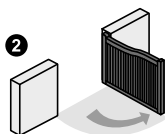
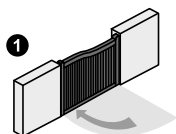

ouverture totale du battant

E- CARACTÉRISTIQUES TECHNIQUES

Moteur

Moteur	Moteur 24V DC avec déverrouillage manuel
Type	à vérin
Longueur de course	435 mm
Tension d'alimentation	24V DC
Poids max par vantail / Largeur max par vantail	200 kg / 2 m
Température de fonctionnement	-20°C~+50°C
Dimensions	710 mm x 98 mm x 192 mm

Le niveau de pression acoustique émis pondéré A de la motorisation est égal ou inférieur à 70 dB (A).

Feu clignotant

Antenne intégrée	OUI (câble coaxial non fourni)
Ampoule	LED E14 24V 1W (fournie)
Câble alimentation	2 x 1 mm ² (non fourni)
Branchement ampoule	non polarisé (carte électronique)
Visserie	fournie
Ne pas alimenter en 230V	
Température de fonctionnement	-20°C~+50°C
Dimensions	74 x 167 x 59 mm

Télécommandes

Canaux	4
Fréquence - Puissance maximale d'émission	433.92 MHz - puissance < 10 mW
Alimentation	1 pile lithium CR2032 fournie
Sécurité	code secret tournant

Photocellules

Méthode de détection	Faisceau infrarouge
Portée	10m maximum
Tension d'entrée	12~24V AC/DC
Délai de réponse	< 100ms
Indicateur de fonctionnement	RX : LED rouge allumée (faisceau interrompu) LED rouge éteinte (faisceau aligné) TX : LED rouge allumée (alimentation)
Dimensions	63 x 63 x 30 mm
Type de sortie	Sortie relais

F- MAINTENANCE

F1- Moteur

Effectuer les opérations suivantes au moins tous les 6 mois. En cas d'utilisation fréquente, raccourcir ce délai.

Couper l'alimentation:

- (1) Nettoyer et graisser les vis, les chevilles et la charnière.
- (2) Vérifier que les points de fixation soient bien serrés.
- (3) Vérifier la bonne connexion de vos câbles.

Connecter l'alimentation:

- (1) Vérifier les réglages de l'alimentation.
- (2) Vérifier le fonctionnement du déverrouillage manuel.
- (3) Vérifier le bon fonctionnement des photocellules ou autre dispositif de sécurité.

F2- Télécommande

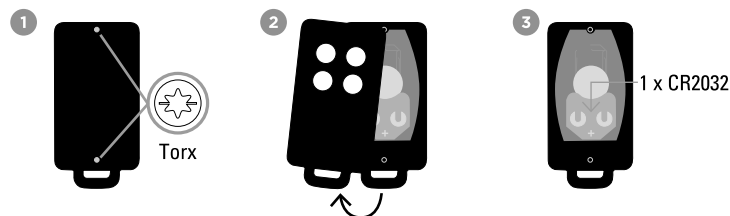

G- ASSISTANCE TECHNIQUE

G1- Aide au dépannage

Problème rencontré	Solutions
Surchauffe batteries de secours.	Vérifiez la connexion des fils sur la batterie et leurs polarités
Le battant ne se déplace pas lorsque la télécommande est actionnée.	1. Vérifiez si l'indicateur «LED1» s'allume lorsque vous pressez une touche de la télécommande. 2. Vérifiez si le voltage est supérieur à 25V. 3. Vérifiez si l'indicateur « LED2» est allumé. 4. Assurez-vous que tous les câblages sont bien connectés sur le bornier de la carte électronique. 5. Assurez-vous du bon état du fusible et du disjoncteur de votre alimentation.
La distance de transmission est trop courte.	Vérifiez que l'antenne est bien raccordée sans que l'âme et la tresse se touchent. Vérifiez les piles de la télécommande.

Le feu ou lampe ne fonctionne pas.	Dévissez et revisser l'ampoule. Vérifiez l'état des fils de connexion du feu ou si ceux-ci sont correctement raccordés et vérifiez l'ampoule.
Les vantaux ou battants s'arrêtent subitement au moment de leur déplacement. ou Les vantaux ou battants ne bougent pas ou se déplacent vers une seule direction.	<ol style="list-style-type: none"> 1. Vérifiez si le battant ou vantail peut être manipulé librement et si aucun obstacle n'est présent entre les deux. 2. Assurez-vous que les câbles de connexion du moteur sont correctement raccordés. 3. Vérifiez l'état du fusible. 4. Assurez-vous qu'aucun obstacle n'est présent dans le faisceau des photocellules. 5. Si nécessaire, coupez l'alimentation de votre moteur et assurez-vous que les battants ou vantaux peuvent librement bouger après les avoir débrayés.
Un vantail se ferme jusqu'en butée et l'autre s'arrête.	<ol style="list-style-type: none"> 1. Vérifiez si le battant ou vantail peut être manipulé librement et si aucun obstacle n'est présent entre les deux. 2. Assurez-vous que les câbles de connexion du moteur sont correctement raccordés. 3. Vérifiez l'état de votre fusible. 4. Assurez-vous que le faisceau de sécurité fonctionne. 5. Coupez l'alimentation de votre moteur et assurez-vous que les battants ou vantaux peuvent librement bouger après les avoir débrayés. 6. Augmentez la puissance délivrée avec les switches 2 et 3.
Le moteur ne tourne pas et le relais est bruyant lors de l'opération d'ouverture et de fermeture.	Vérifiez l'état de votre fusible.
La télécommande ne se connecte pas.	<ol style="list-style-type: none"> 1. Vérifiez que la LED1 de la carte clignote lors de l'appui sur la télécommande. 2. Vérifiez le bon positionnement du récepteur RF1. 3. Pour vérifier que la télécommande est bien associée lors d'un appui sur la télécommande, les LED 1 et LED 4 doivent s'allumer. 4. Si la LED clignote durant 1 seconde lors d'un appui, il faut changer la pile. 5. Retirez et remplacez le récepteur enfichable.
4 étapes au lieu de 6 lors de l'apprentissage	Inversez la polarités sur le moteur.

Si aucune des procédures de diagnostic ou maintenance ne règle le défaut, merci de contacter notre centre technique.

G2- Conseils d'expert



En cas de besoin, vous pouvez prendre contact avec notre assistance technique au numéro ci-dessous.

Notre équipe de techniciennes et de techniciens, basée en France, assure un conseil avisé et personnalisé.

0 892 350 490 Service 0,15 € / min
+ prix appel

Horaire du service, voir sur le site internet : www.scs-sentinel.com/contact

Avant de nous contacter :

- Préparez votre ticket de caisse ou votre facture d'achat ORIGINALE
- Indiquez-nous la référence de votre automatisme
- Munissez-vous de l'outillage nécessaire.
- Ouvrez le caisson pour accéder à la carte électronique (à ne pas faire s'il pleut)
- Placez-vous près de votre automatisme, nos techniciens vous donnent des instructions adaptées à votre cas précis, il est donc indispensable que vous puissiez effectuer en temps réel les manipulations prescrites.

**Une question ?**

Pour une réponse personnalisée, utilisez notre chat en ligne sur notre site web www.scs-sentinel.com

H- GARANTIE



SCS Sentinel accorde à ce produit une garantie bien supérieure à la durée légale, en gage de qualité et de fiabilité.

Il est impératif de garder une preuve d'achat durant toute la période de garantie.

Conservez soigneusement le code-barre ainsi que votre justificatif d'achat, il vous sera demandé pour faire jouer la garantie.

Ne sont pas couverts par la garantie :

- Dommages matériels ou électriques résultant d'une mauvaise installation (erreur de câblage, polarité inversée, ...)
- Dommages résultant d'une utilisation impropre du feu clignotant (utilisation différente de son origine) ou de modifications.
- Dommages résultant de l'utilisation et/ou installation de pièces ne provenant pas de celles prévues et incluses par SCS Sentinel.
- Dommages dus à un manque d'entretien ou un choc
- Dommages dus aux intempéries telles que : grêle, foudre, vent violent, etc.
- Retours articles sans copie de facture ou justificatif d'achat.

I- AVERTISSEMENTS



Ne pas ingérer la pile, risque de brûlure chimique. Ce produit contient une pile bouton. En cas d'ingestion, la pile bouton, peut causer des brûlures internes sévères en à peine 2 heures qui peuvent être mortelles. Conserver les piles neuves et usagées hors de portée des enfants. Si le compartiment de la pile ne se ferme pas de manière sûre, ne plus utiliser le produit et le tenir hors de portée des enfants. En cas de soupçon d'ingestion d'une pile ou d'introduction dans une partie quelconque du corps, demander immédiatement un avis médical. Ne pas nettoyer votre télécommande avec des substances abrasives ou corrosives. Utiliser un simple chiffon doux. Ne pas laisser les enfants jouer avec le produit ou avec les emballages.

En cas de remplacement de la pile, utilisez une pile avec les mêmes caractéristiques que celle fournie avec le produit. Retirer les piles du matériel s'il ne doit pas être utilisé pendant une durée prolongée, sauf s'il est destiné à des situations d'urgence. Les piles et/ou batteries ne doivent pas être exposées à une chaleur excessive ou jetées au feu.

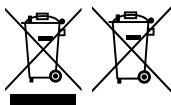

Ne jetez pas les piles et les appareils hors d'usage avec les ordures ménagères. Les substances dangereuses qu'ils sont susceptibles de contenir peuvent nuire à la santé et à l'environnement. Utilisez les moyens de collectes sélectives mis à votre disposition par votre commune ou votre distributeur.



Points de collecte sur www.quefairedemesdechets.fr
Privilégiez la réparation ou le don de votre appareil !



J- DÉCLARATION DE CONFORMITÉ

Par la présente, SCS Sentinel déclare que ce produit est conforme aux exigences essentielles et autres dispositions pertinentes de la directive 2014/53/UE et de la directive 2006/42/EC. La déclaration de conformité peut être consultée sur le site : www.scs-sentinel.com/downloads

Toutes les infos sur :
www.scs-sentinel.com



SCS sentinel

110, rue Pierre-Gilles de Gennes
49300 Cholet - France

WifiGate

Module récepteur connecté pour motorisation

Receiver module connected for motorisation
Modulo ricevitore collegato per la motorizzazione
Módulo receptor conectado para motorización

AAM0125

WiFiGate



Commande les
motorisations
à distance



Compatible
multi-marques



Contrôle par
la voix

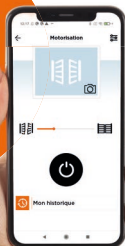

Notice d'utilisation et d'installation



Installation and user manual



Manuale d'installazione e uso



Instrucciones de uso e instalación

V.102023 - IndA

SOMMAIRE

A- Précautions d'utilisation	2
B- Descriptif	2
C- Câblage / Installation	3
D- Configuration de l'application	6
E- Paramètres.....	10
F- Caractéristiques techniques.....	15
G- Assistance technique.....	16
H- Garantie.....	16
I- Avertissements	17
J- Déclaration de conformité.....	17

A- PRÉCAUTIONS D'UTILISATION

Ce manuel fait partie intégrante de votre produit. Ces instructions sont pour votre sécurité. Lisez-les attentivement avant utilisation et conservez-les pour une consultation ultérieure. Ne pas brancher votre alimentation tant que votre installation n'est pas terminée et contrôlée. La mise en œuvre, les connexions électriques et les réglages doivent être effectués dans les règles de l'art par une personne qualifiée et spécialisée et dans le respect des normes en vigueur. Ce produit doit être installé dans un lieu sec. Vérifier que ce produit est utilisé uniquement pour l'usage auquel il est destiné. Ce produit fonctionne avec l'application iSCS Sentinel uniquement. L'application est disponible gratuitement sur le PlayStore et l'AppStore. Les mises à jour de l'application peuvent être nécessaires, par exemple pour corriger des bugs, améliorer des fonctionnalités, et bénéficier d'une meilleure expérience utilisateur. Vous pouvez activer ou désactiver le caractère automatique des mises à jour de l'application iSCS Sentinel dans les paramètres du PlayStore ou de l'AppStore. Les informations concernant la raison de la mise à jour, son impact sur les performances et l'évolution des fonctionnalités du produit ou de l'application ainsi que l'espace de stockage utilisé, sont indiquées, pour chaque mise à jour, sur le PlayStore ou l'AppStore.

Conformément à la réglementation et la garantie légale, la disponibilité de l'application et de ses mises à jour est garantie pour une durée de 2 ans.

Cette notice peut être amenée à évoluer selon les mises à jour de l'application. Afin d'être sûr d'avoir la dernière version, nous vous conseillons de la télécharger sur notre site internet www.scs-sentinel.com

B- DESCRIPTIF

Contenu du kit

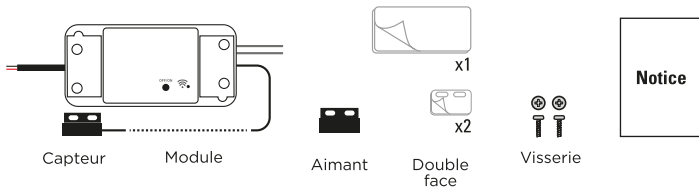

Présentation du produit

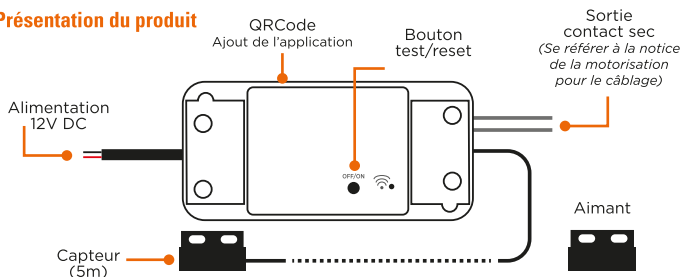

C- CÂBLAGE / INSTALLATION

⚠ Certains matériaux peuvent réduire la portée du signal Wi-Fi. Si besoin, il est recommandé de déplacer le module pour assurer une meilleure réception du signal.



Le module doit être installé en intérieur soit dans le coffret de la motorisation de portail soit dans une boîte de dérivation étanche.

C1- Installation pour portail coulissant

Avant d'installer le module, le portail doit être en position fermée.

Fixer l'aimant sur le portail et le capteur sur la motorisation. Laisser un espace de 15 mm maximum entre l'aimant et le capteur (ils ne doivent pas se toucher).

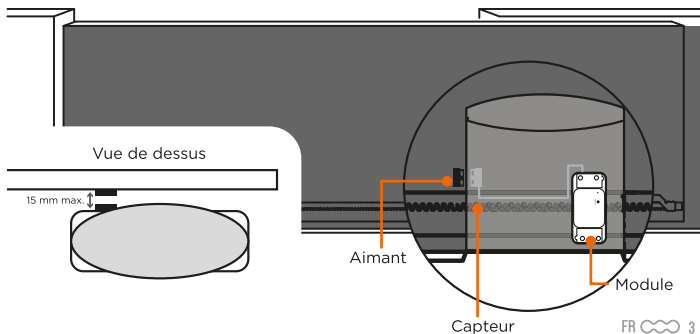

C2- Installation pour portail battant

Avant d'installer le module, le portail doit être en position fermée. Fixer le capteur sur le battant du côté de la carte électronique et l'aimant sur l'autre battant. Laisser un espace de 15 mm maximum entre les aimants (ils ne doivent pas se toucher).

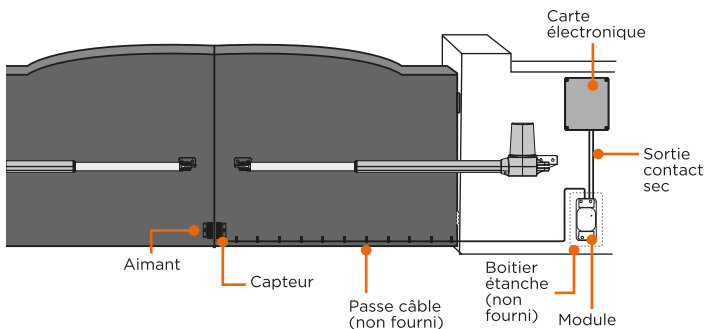

C3- Installation pour porte de garage

Avant d'installer le module, la porte doit être en position fermée. Fixer l'aimant en bas de la porte puis le capteur au même niveau (face à face). Laisser un espace de 15 mm maximum entre les aimants (ils ne doivent pas se toucher).

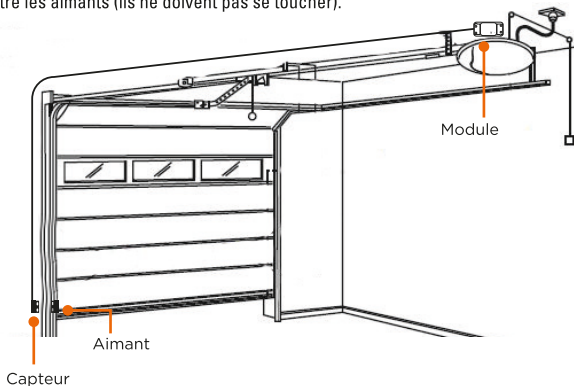

Le module indique si le portail / la porte est fermé(e) ou non fermé(e) grâce à l'aimant et au capteur.

 **Portail / porte OUVERT(E) :**

Le capteur ne détecte plus l'aimant. L'application indique que le portail n'est pas fermé. Il peut être ouvert complètement, ou ouvert partiellement, ou en cours d'ouverture ou de fermeture.

 **Portail / porte FERMÉ(E) :**

Le capteur détecte l'aimant. L'application indique que le portail / la porte est fermé(e) complètement.

IMPORTANT : Le signal contact sec est le même pour un déclenchement d'ouverture ou un déclenchement de fermeture.

Le module prendra en compte la dernière demande, selon la position des récepteurs, pour afficher l'information sur l'application.

Il est possible que le portail / la porte fasse un mouvement inverse par rapport à l'indication sur l'application. Il est important d'attendre la fin de l'animation de l'application pour connaître l'état réel du portail / la porte (fermé(e) ou non fermé(e)).

D - CONFIGURATION DE L'APPLICATION

D1 - Installation de l'application



iSCS Sentinel

Pour télécharger l'application, connectez-vous sur l'App Store ou le Play Store de votre smartphone. Rechercher «iSCS Sentinel», cliquer ensuite sur Installer.



Lorsque le téléchargement est terminé, ouvrir l'application et cliquer sur créer mon compte.



Renseigner l'adresse mail ainsi que le mot de passe dans les cases correspondantes.

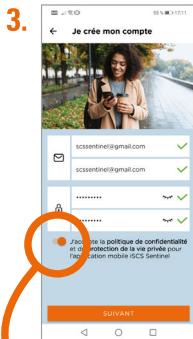

Appuyer sur suivant.

Il est nécessaire d'accepter la politique de confidentialité avant de cliquer sur suivant.

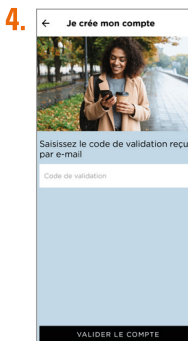

Renseigner le code de validation reçu par mail. Puis valider le compte.

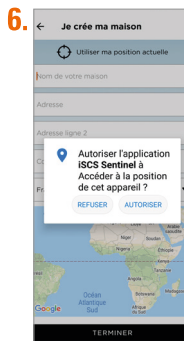
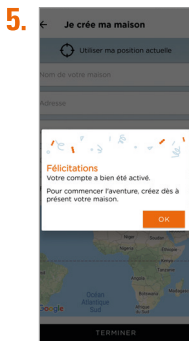

Appuyer sur AUTORISER.

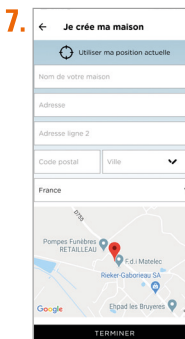

Renseigner toutes les informations demandées pour créer la maison. Puis cliquer sur terminer.

D2- Ajouter le produit

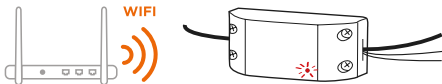

Brancher le module et placer-le à proximité du routeur Wi-Fi. Le téléphone doit être connecté au même réseau Wi-Fi que le module et la localisation doit être activée.

Certains matériaux peuvent réduire la portée du signal Wi-Fi.

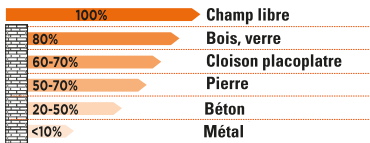

Appuyer sur puis sur NOUVEL APPAREIL pour ajouter le produit



Renseigner la clé Wi-Fi et flasher le QR Code du produit ou entrer le code manuellement.



Le réseau doit être en 2.4 GHz pour fonctionner.

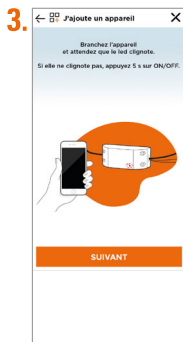

Brancher l'appareil et attendre que la LED clignote. Si elle ne clignote pas, appuyer 5 sec sur le bouton ON/OFF. Appuyer sur SUIVANT



Appuyer sur +

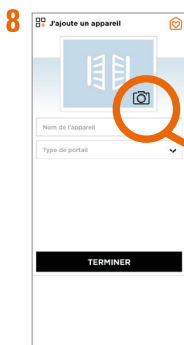

Nommer le module et choisir le type de portail.



Ajouter une photo de profil à partir de l'appareil photo, de la galerie ou sélectionner une image par défaut (visuel du produit)

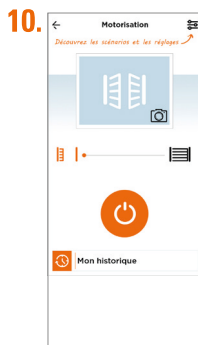



En cas d'échec lors de la connexion de l'appareil au Wi-Fi, une page d'erreur apparaît.

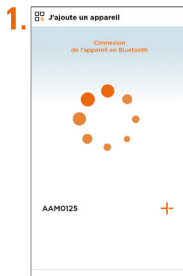

«répéter l'opération» : fait revenir à la 2^{ème} étape.



Si «répéter l'opération» ne fonctionne pas, appuyer sur «autre méthode»

Vérifier ces 5 points.

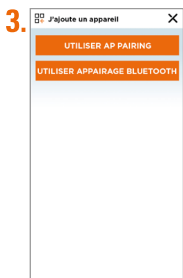

Utiliser «AP pairing»



Connecter le téléphone au point d'accès Wi-Fi de l'appareil.



Clignote lentement : AP pairing

Clignote rapidement : Bluetooth pairing

E- PARAMÉTRAGE

●●● Réglage de l'application



Appuyer sur  pour accéder aux réglages de l'application.

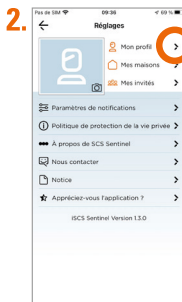

Voir mon profil :
Pour modifier les informations personnelles.

Pour ajouter une maison

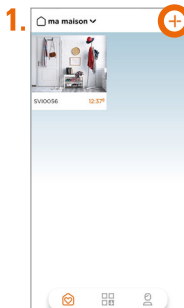

Cliquer sur +



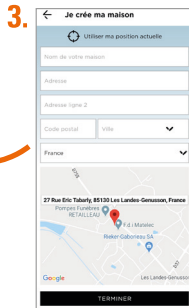

Créer une nouvelle maison.

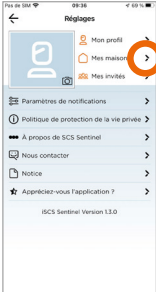

Renseigner les champs et appuyer sur «TERMINER».

Pour supprimer une maison

- 

1. Appuyer sur .
- 

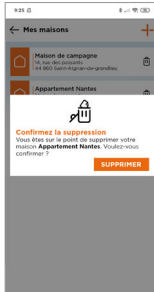

2. Appuyer sur  pour supprimer une maison.
- 



3. Confirmez la suppression. Vous êtes sur le point de supprimer votre maison **Appartement Nantes**. Voulez-vous confirmer ?

SUPPRIMER

Pour modifier une maison

- 

1. Appuyer sur .
- 

2. Appuyer sur  pour modifier l'adresse.
- 

3. Modifier l'adresse.

ENREGISTRER

Paramètres de notifications

- 

1. Appuyer sur  pour accéder aux paramètres de notifications.
- 

2. Appuyer sur «Activer les notifications» pour activer la totalité des notifications. Sinon appuyer sur les notifications souhaitées.

Utilisation de l'application



Témoin

Appuyer pour ouvrir ou fermer la motorisation



Supprime l'historique

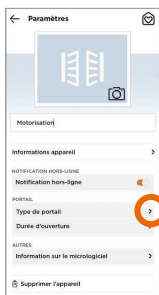

Sélectionner le type de portail

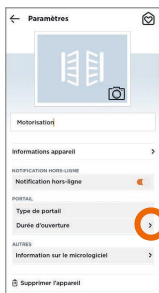
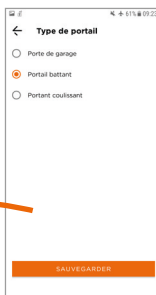

Définir la durée d'ouverture du portail

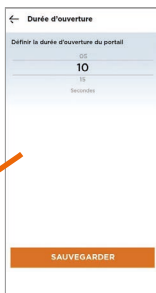

Un scénario est une action qui suit un/des événement(s) déclencheur(s).

- Sélectionnez le/les événements déclencheurs. Si vous avez plusieurs déclencheurs, vous avez le choix entre les combiner ensemble (ET) ou les dissocier pour réaliser l'action (OU).
- Définissez le/les actions à réaliser.
- Enregistrez votre scénario.

Ensuite, l'application lancera le/les action(s) du scénario, lorsqu'il aura repéré un déclencheur.

SUIVANT

Exemple :
J'ouvre mon portail
les jours de la semaine
à 8H.

1.



2.

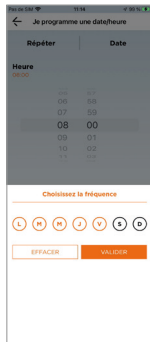

Pour sélectionner un ou des événements déclencheurs (appareil, date/heure ou lieu) appuyer sur +

3.



Pour sélectionner une ou des actions (appareil, notification ou délai) appuyer sur +

4.



Par défaut, le scénario apparaît dans la liste des favoris.

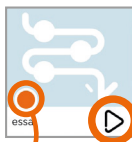

Le scénario est activé

Activer les «actions» du scénario sans attendre les «événements déclencheurs»

●●● Ajouter des invités

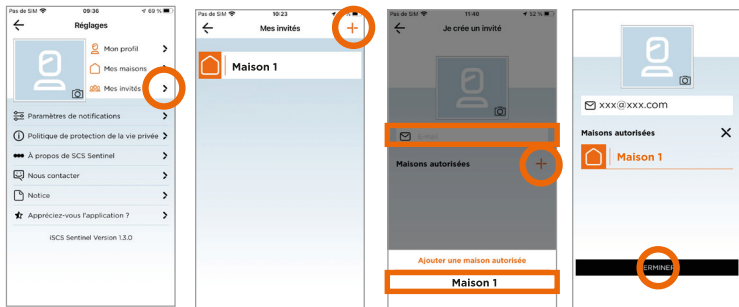

⚠ Via l'application **iSCS Sentinel**, un invité peut activer / désactiver les appareils mais il ne peut pas les paramétrer.

●●● Pilotage avec les assistants vocaux



Avant de commencer, s'assurer que l'appareil est connecté à l'application iSCS Sentinel, que l'assistant vocal est relié à Internet et qu'il fonctionne correctement (poser une question pour vérifier).

●●● Google Assistant

- Ouvrir l'application Google Home 
- Cliquer sur l'icône « + », puis : Configurer un appareil / Fonctionne avec Google et choisissez iSCS Sentinel
- Entrez les identifiants utilisés pour se connecter à l'application iSCS Sentinel
L'assistant vocal va rechercher les appareils disponibles et les afficher dans la liste des appareils dans l'application Google Home. Si ce n'est pas le cas dites à votre assistant vocal "OK Google, synchronise les appareils".

●●● Alexa

- Ouvrir l'application Alexa 
- Choisir Skills puis choisir iSCS Sentinel
- Entrer les identifiants utilisés pour se connecter à l'application iSCS Sentinel
L'assistant vocal va rechercher les appareils disponibles et les afficher dans la liste des appareils dans l'application Alexa.

	 Google Assistant	 Alexa
Ouvrir le portail	« Ouvre <i>portail*</i> » + code PIN	« Ouvre <i>portail*</i> » + code PIN
Fermer le portail	« Ferme <i>portail*</i> »	« Ferme <i>portail*</i> »

* Nom à paramétrer sur l'application

●●● Reset

Pour réinitialiser le module, appuyer et maintenir le bouton durant 10 sec. Cette opération supprimera l'appairage du module à votre réseau Wi-Fi.

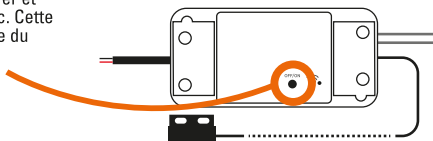

Pour totalement supprimer l'appareil il faudra le supprimer dans l'application.

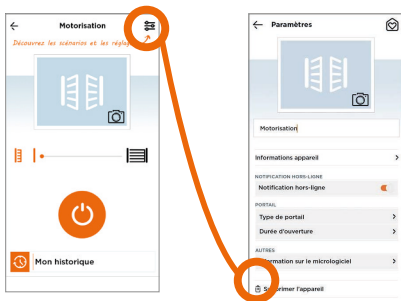

F- CARACTÉRISTIQUES TECHNIQUES

Module connecté

Alimentation	12V DC 1000mA
Fréquence de fonctionnement	2412MHz ~ 2472MHz / 2402MHz ~ 2480MHz
Puissance maximale d'émission	< 100mW
Température de fonctionnement	-10°C ~ +40°C
Dimensions	88 x 40 x 23 mm

G- ASSISTANCE TECHNIQUE

Aide au dépannage

Problème rencontré	Solutions
Si l'ajout du module échoue	<ul style="list-style-type: none">- Vérifier que l'alimentation est bien branchée et que la LED s'allume ou clignote- Vérifier que vous êtes bien connecté en Wi-Fi- Lorsque vous tapez le mot de passe Wi-Fi, ne pas taper les espaces.- Vérifier que vous avez bien saisi le mot de passe Wi-Fi- Vérifier que votre box est bien connectée à Internet- Assurez-vous d'avoir un débit suffisant- Vérifier que votre smartphone est sur le même réseau que celui renseigné dans l'application- Vérifier que le réseau Wi-Fi sur lequel vous essayez de vous connecter est bien en 2.4GHz et non en 5GHz.- Faire l'appairage à moins de 3 m de la box Wi-Fi

Conseils d'expert

En cas de besoin, vous pouvez prendre contact avec nos experts au numéro ci-dessous. Notre équipe de techniciens et de techniciennes, basée en France, assure un conseil avisé et personnalisé.



0 892 350 490

Service 0,15 € / min
+ prix appel

Horaire du service, voir sur le site internet : scs-sentinel.com/contact

Nous vous demandons au préalable de relever la référence de votre matériel sur la notice ou l'emballage de votre produit. Nous vous conseillons également de brancher votre matériel « en fils volants » sur une table après avoir démonté les éléments.

Chat' en ligne



Une question ?

Pour une réponse personnalisée, utilisez notre chat' en ligne sur notre site web www.scs-sentinel.com

H - GARANTIE



Garantie 2 ans, conformément à la réglementation Française en vigueur. Conservez soigneusement le code-barre ainsi que votre justificatif d'achat, il vous sera demandé pour faire jouer la garantie.
Il est impératif de garder une preuve d'achat durant toute la période de garantie.

Ne sont pas couverts par la garantie :

- Dommages matériels ou électriques résultant d'une mauvaise installation.
- Dommages résultant d'une utilisation impropre (utilisation différente de son origine) ou de modifications.
- Dommages résultant de l'utilisation et/ou installation de pièces ne provenant pas de celles prévues et incluses par SCS Sentinel.
- Dommages dûs à un manque d'entretien ou un choc.
- Dommages dûs aux intempéries telles que : grêle, foudre, vent violent, etc.
- Retours articles sans copie de facture ou justificatif d'achat.

I - AVERTISSEMENTS

- Ne pas approcher l'appareil de flammes nues, telles que des bougies allumées.
- Le fonctionnement normal du produit peut être perturbé par une forte interférence électromagnétique.
- Cet équipement est destiné à un usage privé uniquement.
- L'appareil ne doit pas être exposé à des égouttements d'eau ou des éclaboussures. Aucun objet rempli de liquide tel que des vases ne doit être placé sur l'appareil.
- L'ensemble des éléments doit être utilisé en intérieur.
- Les éléments étant composés d'électronique, ils sont à manipuler avec précaution.
- Lors de l'installation de votre produit, ne pas laisser les emballages à la portée des enfants ou des animaux. Ils représentent une source potentielle de danger.
- Ce produit n'est pas un jouet. Il n'a pas été conçu pour être utilisé par des enfants.



Avant tout entretien, débrancher vos appareils. Ne pas nettoyer le produit avec des solvants, des substances abrasives ou corrosives. Utiliser un simple chiffon doux. Ne rien vaporiser sur le produit.



Assurez-vous de la bonne maintenance de votre produit et vérifiez fréquemment l'installation pour déceler tout signe d'usure. N'utilisez pas l'appareil si une réparation ou un réglage est nécessaire. Faites appel à du personnel qualifié.



Ne jetez pas les appareils et les piles hors d'usage avec les ordures ménagères. Les substances dangereuses qu'ils sont susceptibles de contenir peuvent nuire à la santé et à l'environnement. Utilisez les moyens de collectes sélectives mis à votre disposition par votre commune ou votre distributeur.



Points de collecte sur www.quefairedesdechets.fr
Privilégiez la réparation ou le don de votre appareil !

Signification des marquages :

 Courant continu

 Le produit est destiné à une utilisation intérieure uniquement



J- DÉCLARATION DE CONFORMITÉ

Par la présente, SCS Sentinel déclare que ce produit est conforme aux exigences essentielles et autres dispositions pertinentes de la directive 2014/53/UE. La déclaration de conformité peut être consultée sur le site : www.scs-sentinel.com/downloads.

Toutes les infos sur :
www.scs-sentinel.com



SCS sentinel

110, rue Pierre-Gilles de Gennes
49300 Cholet - France

VisioDoor wi-Fi

Interphone vidéo connecté filaire

Smart wired video doorphone
Videocitofono intelligente cablató
Videoportero inteligente con cable

PVFO053

VisioDoor wi-Fi



2 fils
100m max



Ecran tactile



Contrôle
à distance



REC
Photos/
vidéos



6 mélodies



Gâche
et portail



Notice d'utilisation et d'installation



Installation and user manual



Manuale d'installazione e uso



Instrucciones de uso e instalación

SOMMAIRE

A- Précautions d'utilisation	2
B- Descriptif	2
C- Câblage / Installation	3
D- Utilisation	5
E- Réglages.....	7
F- Configuration de l'application.....	9
G- Paramétrage.....	12
H- Caractéristiques techniques.....	16
I- Assistance technique	17
J- Garantie	17
K- Avertissements	17
L- Déclaration de conformité	18

A- PRÉCAUTIONS D'UTILISATION

Ce manuel fait partie intégrante de votre produit. Ces instructions sont pour votre sécurité. Lisez-les attentivement avant utilisation et conservez-les pour une consultation ultérieure. Choisir un emplacement approprié. S'assurer qu'aucun élément ne gêne à l'insertion des chevilles et des vis dans le mur. Ne pas brancher votre alimentation tant que votre installation n'est pas terminée et contrôlée. La mise en œuvre, les connexions électriques et les réglages doivent être effectués dans les règles de l'art par une personne qualifiée et spécialisée. Le bloc d'alimentation doit être installé dans un lieu sec. Vérifier que ce produit est utilisé uniquement pour l'usage auquel il est destiné.

La fonction de ce visiophone est d'identifier un visiteur, il ne doit pas être utilisé pour la surveillance de la rue. L'utilisation de cette installation doit se faire dans le respect de la Loi n° 78-17 du 6 janvier 1978 relative à l'informatique, aux fichiers et aux libertés. Il appartient à l'acheteur de se renseigner auprès de la CNIL en cas de questionnement sur les conditions et les autorisations administratives nécessaires en cas d'usage en dehors d'un cadre strictement personnel. SCS Sentinel ne pourra être tenu responsable en cas d'utilisation de ce produit en dehors des lois et réglementations en vigueur.

Ce produit fonctionne avec l'application iSCS Sentinel uniquement. L'application est disponible gratuitement sur le PlayStore et l'AppStore. Les mises à jour de l'application peuvent être nécessaires, par exemple pour corriger des bugs, améliorer des fonctionnalités, et bénéficier d'une meilleure expérience utilisateur. Vous pouvez activer ou désactiver le caractère automatique des mises à jour de l'application iSCS Sentinel dans les paramètres du PlayStore ou de l'AppStore. Les informations concernant la raison de la mise à jour, son impact sur les performances et l'évolution des fonctionnalités du produit ou de l'application ainsi que l'espace de stockage utilisé, sont indiquées, pour chaque mise à jour, sur le PlayStore ou l'AppStore.

Conformément à la réglementation et la garantie légale, la disponibilité de l'application et de ses mises à jour est garantie pour une durée de 2 ans.

Cette notice peut être amenée à évoluer selon les mises à jour de l'application. Afin d'être sûr d'avoir la dernière version, nous vous conseillons de la télécharger sur notre site internet www.scs-sentinel.com

B- DESCRIPTIF

B1- Contenu du kit / Dimensions

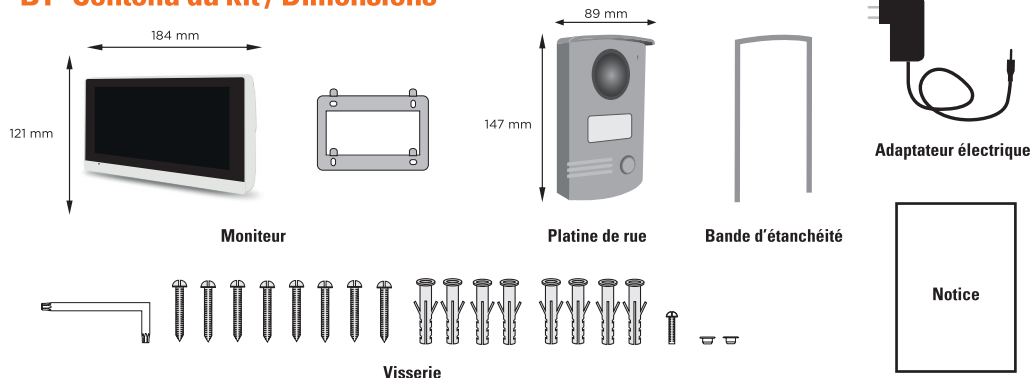

B2- Présentation du produit

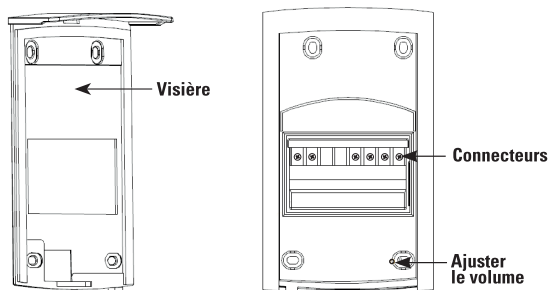
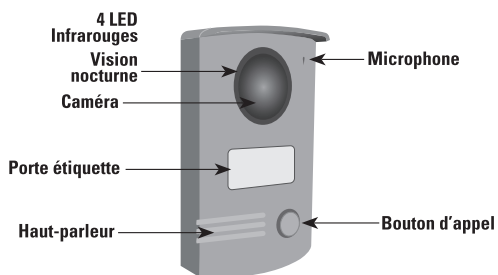
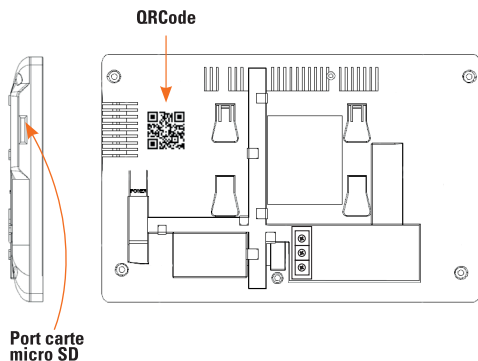
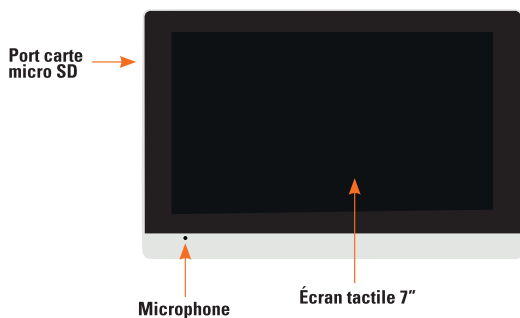

C- CÂBLAGE / INSTALLATION

C1- Installation et raccordement

Moniteur

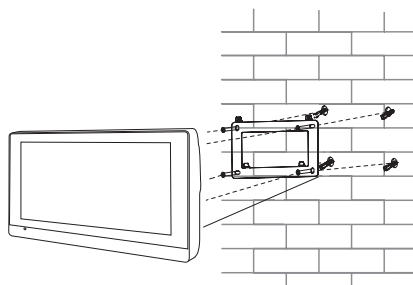
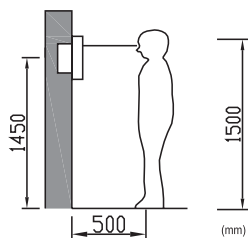

Platine de rue

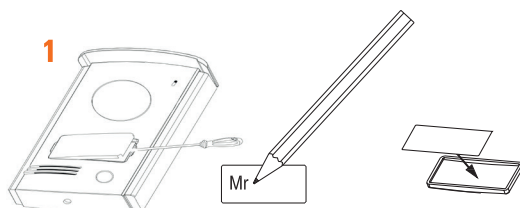
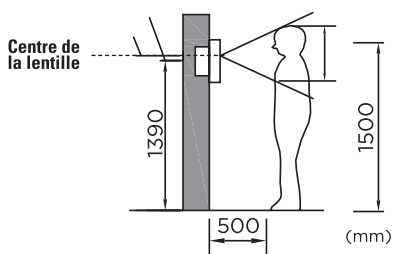

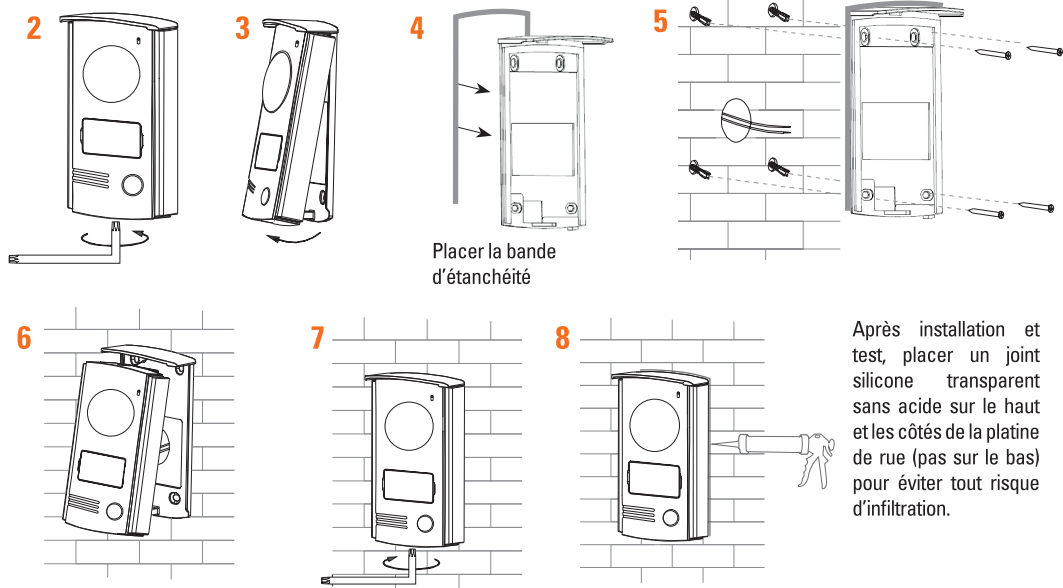

Après installation et test, placer un joint silicone transparent sans acide sur le haut et les côtés de la platine de rue (pas sur le bas) pour éviter tout risque d'infiltration.

C2- Schéma de câblage

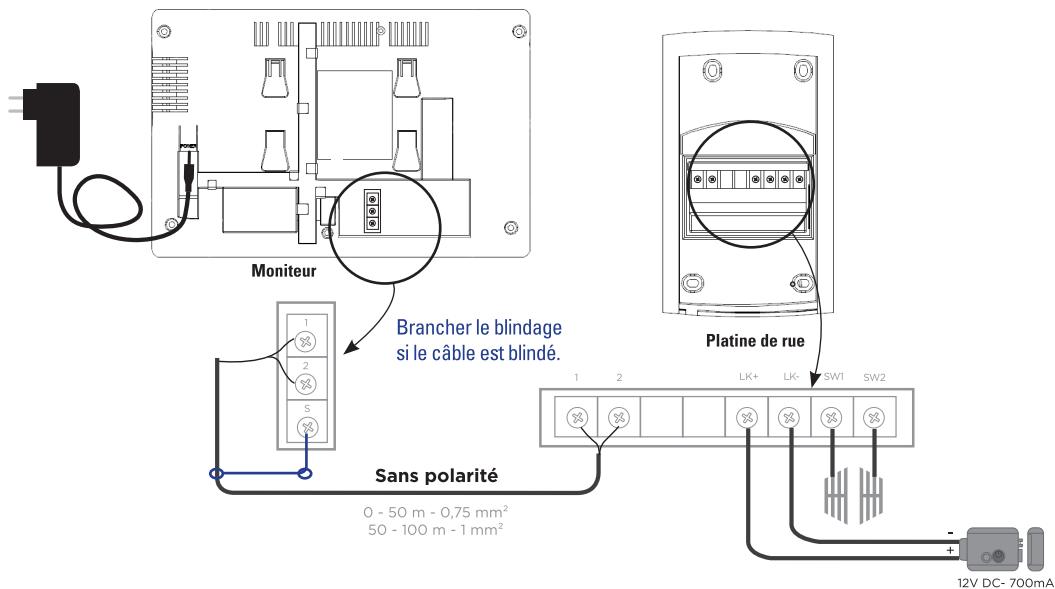

Vous avez la possibilité de connecter le moniteur directement à votre tableau électrique via un transformateur « rail DIN » de 15V DC 0,8A minimum. Des connaissances électriques étant nécessaires, nous vous conseillons de faire dans ce cas appel à un professionnel.

ATTENTION : RESPECTEZ LA POLARITÉ !
Le fil avec les traits gris doit être positionné sur le +. Le fil avec les écritures doit être positionné sur le -.

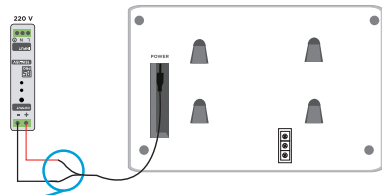
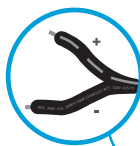

D- UTILISATION

D1- Appel depuis la platine de rue



Durée de la sonnerie en cours
(en secondes)

-  Enregistrer une photo
-  décrocher / raccrocher
-  Ouverture gâche / serrure
-  Ouverture portail
-  Réglages écran
-  Retour à l'écran d'accueil
(l'appel en absence ne sera pas signalé)

D2- Écran principal

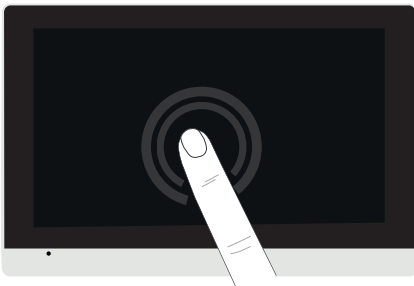

Pour quitter le mode veille, toucher l'écran

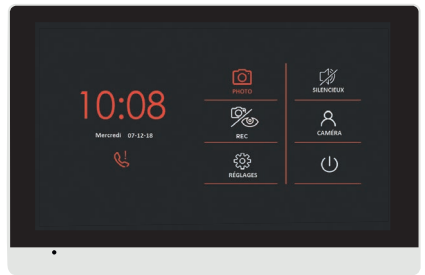

Visionner les photos



Activer/désactiver
la capture photo automatique



Réglages



Mode silencieux (cette icône s'affichera
en haut de votre écran si le mode
silencieux est choisi)



Visualiser la caméra



Mise en veille de l'écran
(l'écran s'éteint automatiquement
après 1 minute)

D3- Affichage des photos et vidéos

Photos

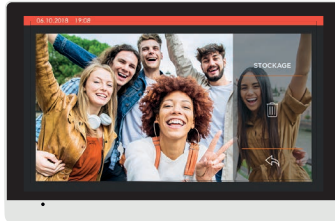

STOCKAGE Afficher les photos du moniteur

 Supprimer une photo

 Retour à l'écran d'accueil

D4- Mode silencieux

Mode silence

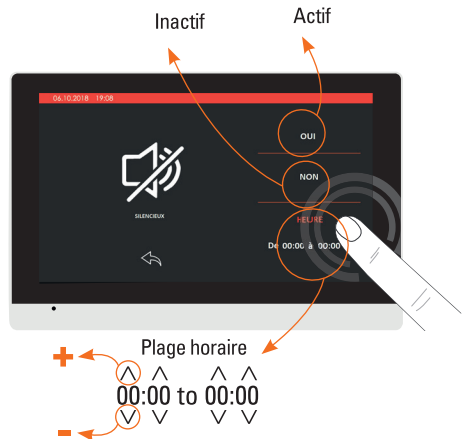
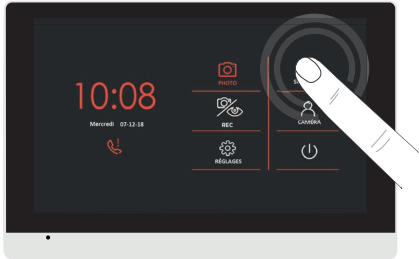

D5- Affichage caméra

Caméra

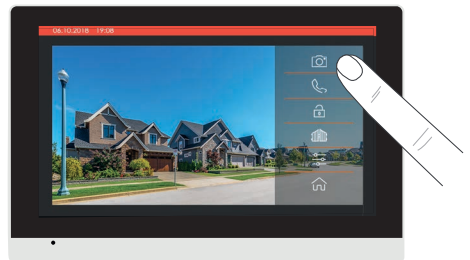
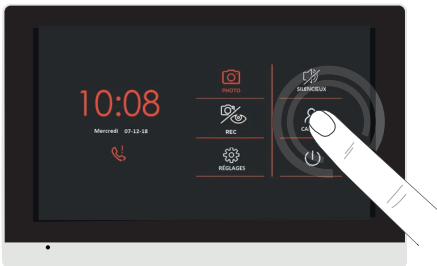

Vous avez accès de chez vous à la vue de la platine de rue en cliquant sur l'icône caméra

E- RÉGLAGES

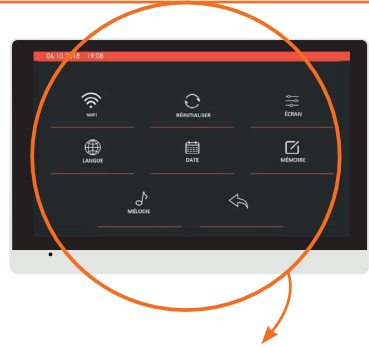

- Wi-Fi
- Réinitialiser
- Réglages écran
- Choix langue (moniteur)
- Réglage date et heure
- Supprimer toutes les photos et les vidéos
- Choix mélodie
- Retour à l'écran d'accueil

Wi-Fi

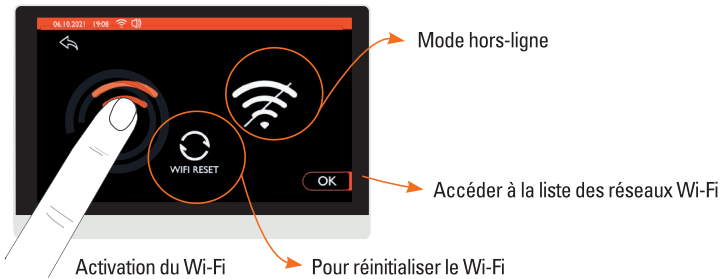

Mélodie



Rappel de sonnerie activé



Rappel de sonnerie désactivé

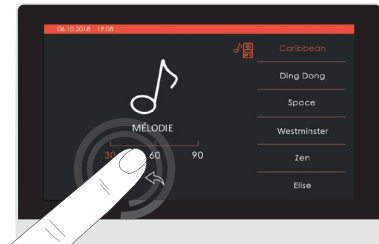

Choisir la durée de la sonnerie
30, 60 ou 90 secondes

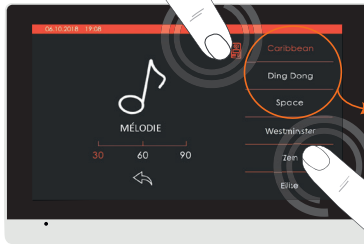

Sélectionner
une mélodie

3 mélodies premium
avec rappel de sonnerie possible sur la platine de rue

Réinitialiser

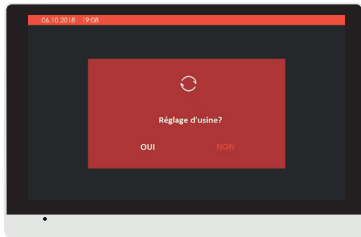

Cette fonction permet de rétablir toutes les données et tous les réglages initiaux de l'appareil.

Réglages écran



 Luminosité

 Couleur

 Contraste

 Volume sonnerie

 Volume voix

 Retour à l'écran d'accueil

Choix langue

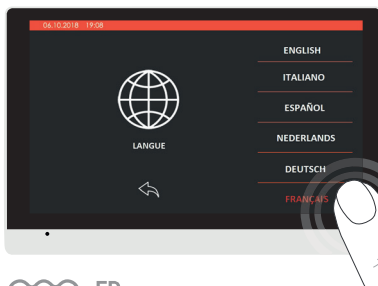



Réglage date et heure



Sauvegarde sur carte micro SD

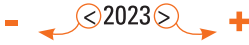
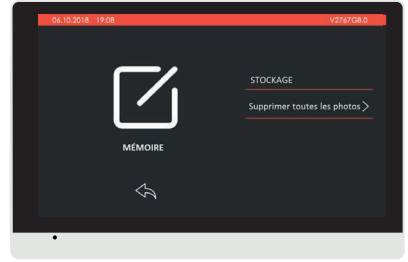
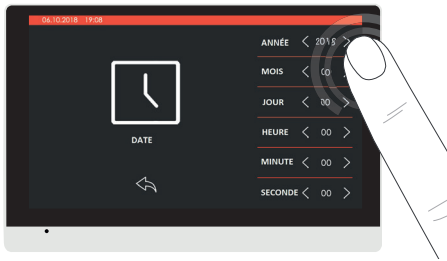

F- CONFIGURATION DE L'APPLICATION

Installation de l'application



iSCS Sentinel

Pour télécharger l'application, connectez-vous sur l'App Store ou le Play Store de votre smartphone. Recherche «iSCS Sentinel», cliquez ensuite sur Installer.

1.



Lorsque le téléchargement est terminé, ouvrir l'application et cliquer sur «CRÉER MON COMPTE.»

2.

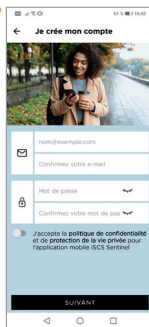

Renseigner l'adresse mail ainsi que le mot de passe dans les cases correspondantes.

3.

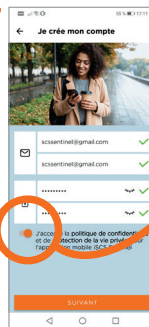

Appuyer sur «SUIVANT».



Il est nécessaire d'accepter la politique de confidentialité avant de cliquer sur suivant.

4.

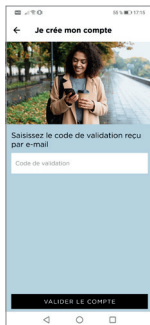

Renseigner le code de validation reçu par mail. Puis valider le compte.

5.

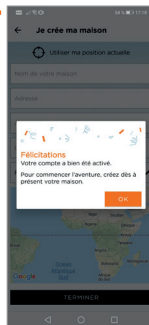

6.

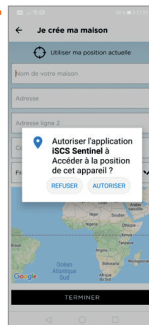

Appuyer sur «AUTORISER».

7.

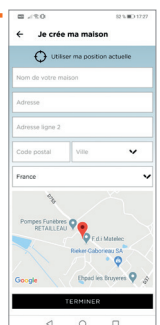

Renseigner toutes les informations demandées pour créer une maison. Cliquer sur «TERMINER».

Ajout du moniteur

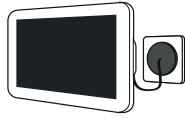

Brancher l'alimentation du moniteur et le placer à proximité du routeur Wi-Fi. Le téléphone doit être connecté au même réseau Wi-Fi que le moniteur et la localisation doit être activée.



Certains matériaux peuvent réduire la portée du signal Wi-Fi.

100%	Champ libre
80%	Bois, verre
60-70%	Cloison placoplâtre
50-70%	Pierre
20-50%	Béton
<10%	Métal



Appuyer sur **+** puis sur «**NOUVEL APPAREIL**» pour ajouter le visiophone.



Le réseau doit être en 2.4 GHz pour fonctionner.



Renseigner la clé Wi-Fi, flasher le QR Code au dos du moniteur ou entrer le code manuellement.



Sur le moniteur, aller dans réglages puis appuyer sur l'icône «**WIFI**». Attendre que le bouton **OK** apparaisse en surbrillance. Sélectionner le réseau Wi-Fi et taper le mot de passe.

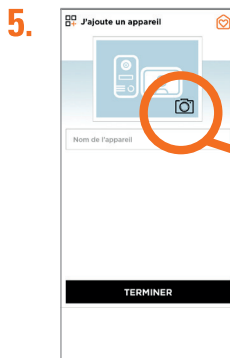

Nommer le visiophone et la pièce dans laquelle le produit se trouve.

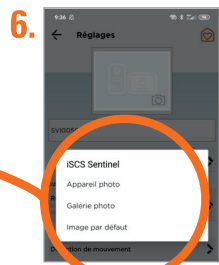

Ajouter une photo de profil à partir de l'appareil photo, de la galerie ou sélectionner une image par défaut (visuel du produit ou dernière capture de mouvement.)



En cas d'échec lors de la connexion de l'appareil au Wi-Fi, une page d'erreur apparaît.

Résolution en cas d'échec

1.

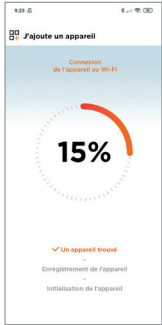

2.



«répéter l'opération» fait revenir à la 2^{ème} étape.



Si «répéter l'opération» ne fonctionne pas, appuyer sur «autre méthode»

Vérifier ces 5 points.

3.



Cliquer sur «QR Code»

4.



Vérifier les informations et cliquer sur suivant.

5.



Cliquer sur «afficher le QR Code»

6.



Scanner le QR Code affiché avec la platine puis, après le signal sonore, appuyer sur «oui».



Le chargement s'effectue et les 3 étapes sont validées. Vous revenez ainsi à l'étape 5 et 6 pour changer la photo de profil.

G- PARAMÉTRAGE

Réglages de l'application



Appuyer sur  pour accéder aux réglages de l'application.

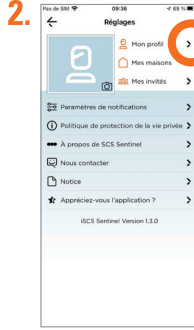

Voir mon profil : pour modifier les informations personnelles

Pour ajouter une maison

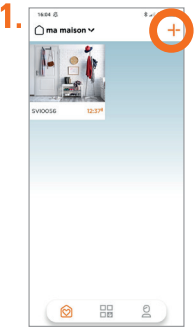

Cliquer sur +

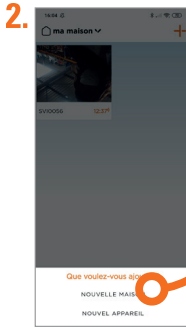

Créer une nouvelle maison.

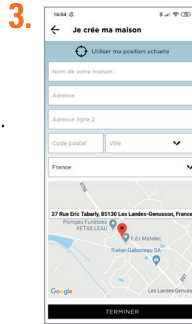

Renseigner les champs et appuyer sur «TERMINER».

Pour supprimer une maison



Appuyer sur 



Appuyer sur  pour supprimer une maison.

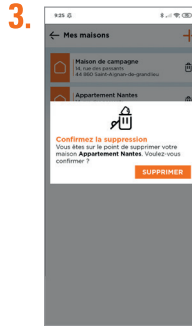



Pour modifier une maison

-  1. Appuyer sur 

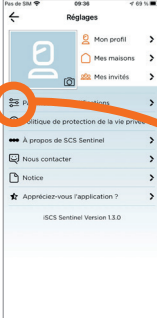

Appuyer sur 
-  2.

Modifier l'adresse.
-  3.

Paramètres de notifications

-  1. Appuyer sur  pour accéder aux paramètres de notifications.
-  2. Appuyer sur « Activer les notifications » pour activer la totalité des notifications. Sinon appuyer sur les notifications souhaitées.

Utilisation de l'application

-  1. Appuyer pour parler.
-  2. Activer le plein écran (basculer le téléphone).
Capturer la photo dans votre téléphone.
-  3. Ouvrir ou fermer le portail.
Déclencher la gâche

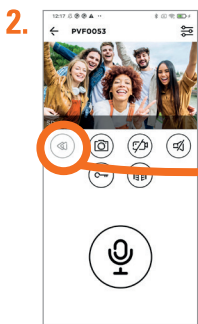

2. Visionner ce qu'il s'est passé.



Enregistrer une vidéo

Enregistrer une photo

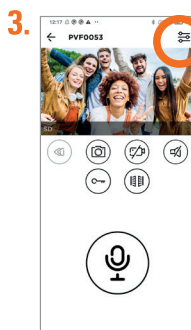

3. Appuyer sur  pour modifier les paramètres du visiophone.



Par défaut, le visiophone apparaîtra dès l'ouverture de l'application dans la liste des favoris.

Appuyer sur  pour ajouter/supprimer le visiophone des favoris.

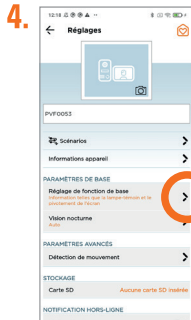

4. Appuyer sur réglages de fonction de base.

Réglages carte SD (si une carte est insérée dans le moniteur)



1. Appuyer sur «carte micro SD» pour accéder aux réglages.

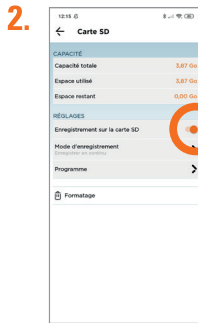

2. Appuyer sur «Enregistrement sur la carte micro SD» pour que les photos et vidéos soient automatiquement enregistrées sur la carte micro SD du moniteur.

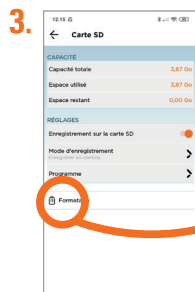

3. Appuyer sur «formatage» pour remettre à zéro la carte micro SD.

Scénarios

Un scénario est une action qui suit un/des événement(s) déclencheurs.

- Sélectionnez le/les événements déclencheurs. Si vous avez plusieurs déclencheurs, vous avez le choix entre les combiner ensemble (ET) ou les dissocier pour réaliser l'action (OU).**
- Définissez le/les actions à réaliser .**
- Enregistrez votre scénario.**

Ensuite, l'application lancera le/les action(s) du scénario, lorsqu'il aura repéré un déclencheur

SUIVANT



Pour sélectionner un ou des événements déclencheurs (appareil, date/heure ou lieu) appuyer sur +

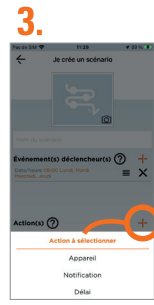

Pour sélectionner une ou des actions (appareil, notification ou délai) appuyer sur +



Par défaut, le scénario apparaîtra dans la liste des favoris.



Ajouter des invités

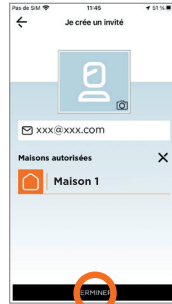

Le scénario est activé

Activer les «actions» du scénario sans attendre les «événements déclencheurs»

Via l'application **iSCS Sentinel**, un invité peut activer / désactiver les appareils mais il ne peut pas les paramétrer.

Reset

Pour totalement supprimer l'appareil il faudra le supprimer dans l'application.



H - CARACTÉRISTIQUES TECHNIQUES

Moniteur

Alimentation	15V DC 0.8A 12W
Ecran	Ecran tactile 7" TFT LCD
Résolution LCD	1024 x 600 px
Mémoire interne (photos)	14 Mo. Une fois la mémoire pleine, la nouvelle photo remplacera automatiquement la plus ancienne
Mémoire externe possible sur carte micro SD (photos ou vidéos)	4 Go - 32 Go classe 4 - 10 (non fournie) la carte micro SD doit être formatée avant utilisation
Fréquence de fonctionnement	2412 MHz - 2472 MHz
Puissance maximale d'émission	< 100mW
Wi-Fi	802 11b/g/n

Platine de rue

Matériau	Alliage d'aluminium
Angle de vue	100°
Vision nocturne	LED infrarouges
Température de fonctionnement	-10°C /+ 50°C
Indice de protection	IP55

Adaptateur électrique

Référence du modèle	SH-7000-15-1A
Tension d'entrée	110-240V AC
Fréquence du CA d'entrée	50/60Hz
Tension de sortie	15V DC
Courant de sortie	0.8A
Puissance de sortie	12W
Rendement moyen en mode actif	84.03%
Rendement à faible charge (10%)	78.41%
Consommation électrique hors charge	0.084W

I - ASSISTANCE TECHNIQUE

Conseils d'expert

En cas de besoin, vous pouvez prendre contact avec nos experts au numéro ci-dessous.

Notre équipe de techniciens et de techniciennes, basée en France, assure un conseil avisé et personnalisé.



0 892 350 490

Service 0,15 € / min
+ prix appel

Horaire du service, voir sur le site internet : scs-sentinel.com/contact

Nous vous demandons au préalable de relever la référence de votre matériel sur la notice ou l'emballage de votre produit. Nous vous conseillons également de brancher votre matériel « en fils volants » sur une table après avoir démonté les éléments.

Chat' en ligne



Une question ?

Pour une réponse personnalisée, utilisez notre chat' en ligne sur notre site web www.scs-sentinel.com

J- GARANTIE



SCS Sentinel accorde à ce produit une garantie supérieure à la durée légale, en gage de qualité et de fiabilité.

Il est impératif de garder une preuve d'achat durant toute la période de garantie.

Conservez soigneusement le code-barre ainsi que votre justificatif d'achat, il vous sera demandé pour faire jouer la garantie.

K- AVERTISSEMENTS

- Garder une distance minimale (10 cm) autour de l'appareil pour une aération suffisante.
- Ne pas gêner l'aération par l'obstruction des ouvertures d'aération par des objets tels que journaux, nappes, rideaux, etc.
- Ne pas approcher l'appareil de flammes nues, telles que des bougies allumées.
- Le fonctionnement normal du produit peut être perturbé par une forte interférence électromagnétique.
- Cet équipement est destiné à un usage privé uniquement.
- L'appareil ne doit pas être exposé à des égouttements d'eau ou des éclaboussures. Aucun objet rempli de liquide tel que des vases ne doit être placé sur l'appareil.
- La prise du réseau d'alimentation doit demeurer aisément accessible. Elle est utilisée comme dispositif de déconnexion.
- Le moniteur et l'adaptateur doivent être utilisés en intérieur.
- Effectuer tous les branchements entre les éléments avant d'alimenter le kit.
- Ne brancher votre appareil qu'avec l'adaptateur fourni.
- Les éléments étant composés d'électronique, ils sont à manipuler avec précaution.
- Ne pas boucher le microphone de la platine de rue et du moniteur.
- Lors de l'installation de votre produit, ne pas laisser les emballages à la portée des enfants ou des animaux. Ils représentent une source potentielle de danger.
- Ce produit n'est pas un jouet. Il n'a pas été conçu pour être utilisé par des enfants.

 Avant tout entretien, débrancher vos appareils. Ne pas nettoyer le produit avec des solvants, des substances abrasives ou corrosives. Utiliser un simple chiffon doux pour nettoyer l'écran du moniteur. Ne rien vaporiser sur le produit.

 Assurez-vous de la bonne maintenance de votre produit et vérifiez fréquemment l'installation pour déceler tout signe d'usure. N'utilisez pas l'appareil si une réparation ou un réglage est nécessaire. Faites appel à du personnel qualifié.

 Ne jetez pas les appareils hors d'usage avec les ordures ménagères. Les substances dangereuses qu'ils sont susceptibles de contenir peuvent nuire à la santé et à l'environnement. Utilisez les moyens de collectes sélectives mis à votre disposition par votre commune ou votre distributeur.



== Courant continu

~ Courant alternatif

 Modèle de classe II

 Le moniteur est destiné à une utilisation intérieure uniquement

IP 55 : L'unité extérieure est protégée contre les dépôts nuisibles de poussières et contre les jets d'eau de toutes les directions à la lance.



L- DÉCLARATION DE CONFORMITÉ

Par la présente, SCS Sentinel déclare que ce produit est conforme aux exigences essentielles et autres dispositions pertinentes de la directive 2014/53/UE. La déclaration de conformité peut être consultée sur le site : www.scs-sentinel.com/downloads

Toutes les infos sur :
www.scs-sentinel.com



SCS sentinel

110, rue Pierre-Gilles de Gennes
49300 Cholet - France