

s c s sentinel

CarGate 800 TRIO

Motorisation pour porte de garage

Garage door opener
Motorizzazione per porta di garage
Kit automatismos para puerta de garaje

MGA0011

CarGate 800 TRIO



x3 **PACK TRIO**
Télécommandes



Installation
Utilisation
faciles

24 V



Fiabilité



Moteur
silencieux

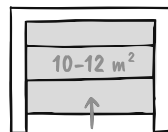

800 N

120 kg max

Notice d'utilisation et d'installation Installation and user manual

Manuale d'installazione e uso Instrucciones de uso e instalación

S.V.082023 - IndA

SOMMAIRE

A - Consignes de sécurité.....	2
B - Descriptif	3
C- Câblage / Installation	4
D- Connexion.....	7
E- Fonctions des photocellules (ref AAM0036 en option).....	10
F- Spécifications	11
G- Maintenance	11
H- Assistance technique.....	12
I- Garantie	13
J- Avertissements.....	13
K- Déclaration de conformité.....	14

A- CONSIGNES DE SÉCURITÉ

ATTENTION !



Cette notice fait partie intégrante de votre produit. Ces instructions sont pour votre sécurité.

Lisez-les attentivement avant installation et utilisation. Conservez-les pour une consultation ultérieure.

MISE EN GARDE: Instructions importantes de sécurité. Suivre toutes les instructions, car une installation incorrecte peut conduire à des blessures graves.

Avant d'installer la motorisation, retirez toutes les cordes et chaînes inutiles et désactivez tout équipement, tel que le verrou / serrure, non nécessaire, pour un fonctionnement de porte motorisée. Avant d'installer la motorisation, vérifiez que la porte est en bon état mécanique, correctement équilibrée et s'ouvre et se ferme correctement. Fixer à demeure les étiquettes de mise en garde contre l'écrasement en un endroit très visible ou près des dispositifs de commande fixes éventuels. La motorisation ne doit pas être utilisée avec une porte comprenant un portillon (à moins que la motorisation ne puisse pas être mise en fonctionnement avec le portillon ouvert). Après installation, vérifier que des parties de la porte n'empiètent pas sur les trottoirs ou sur la voie publique.

Pour plus de sécurité, nous recommandons fortement l'installation de photocellules. Bien que la motorisation intègre un système d'arrêt sur obstacle, l'ajout de photocellules améliorera la sécurité de fonctionnement de votre porte de garage automatisée. Surveiller la porte en mouvement et maintenir les personnes éloignées jusqu'à ce que la porte soit complètement ouverte ou fermée. Pour remplacer ou réparer le système motorisé, utilisez uniquement des pièces d'origine.

 Le moteur doit être débranché de sa source d'alimentation pendant le nettoyage, l'entretien et le remplacement de pièces.

 Cet appareil peut être utilisé par des enfants à partir de 8 ans et plus et par des personnes ayant des capacités physiques, sensorielles ou mentales réduites ou un manque d'expérience et de connaissances à condition qu'elles aient reçu une supervision ou des instructions concernant l'utilisation de l'appareil en toute sécurité et qu'elles comprennent les dangers encourus. Les enfants ne doivent pas jouer avec l'appareil. Le nettoyage et l'entretien par l'utilisateur ne doivent pas être effectués par des enfants, sauf s'ils ont plus de 8 ans et qu'ils sont surveillés. Placez les dispositifs de commande fixes et les télécommandes hors de portée des enfants. Faites attention si vous utilisez le déverrouillage manuel, car une porte ouverte peut tomber rapidement en raison de ressorts faibles ou cassés ou d'un déséquilibre. Ne pas utiliser le système si une réparation ou un réglage est nécessaire car un défaut dans l'installation ou une porte mal équilibrée peut provoquer des blessures. Chaque mois, vérifiez que le moteur se repositionne ou que l'objet peut être libéré lorsque la porte entre en contact avec un objet de 40 mm de haut placé sur le sol. Réglez si nécessaire et vérifiez à nouveau car un mauvais réglage peut présenter un danger. Si le câble d'alimentation est endommagé, il doit être remplacé par le fabricant, son service après-vente ou des personnes de qualification similaire afin d'éviter un danger.

B- DESCRIPTIF

B1- Contenu du kit

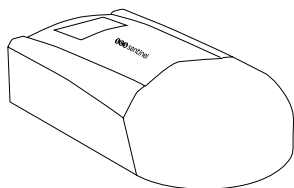

1 bloc moteur avec transformateur et cartes électroniques intégrées



3 télécommandes

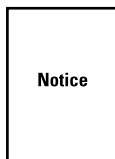

1 notice

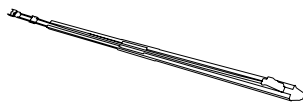

Rail acier 4 x 0,75 cm avec chaîne

B2- Inventaire des pièces

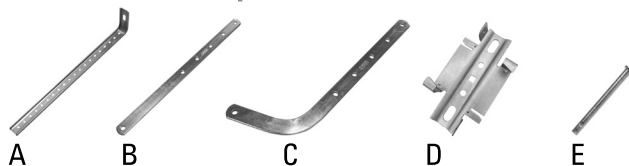

A B C D E



F G H I J

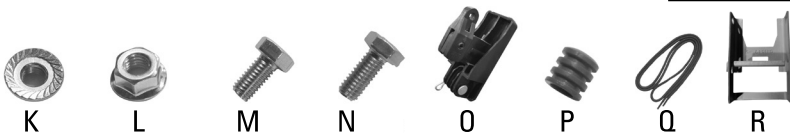

K L M N O P Q R

N°	Nom	Qté
A	Support de plafond	2
B	Bras porte droit	1
C	Bras porte coudé	1
D	Support de rail	1
E	Goupille	1
F	Goupille	1
G	Support en U (petit)	2
H	Support de porte	1
I	Fixation linteau	1
J	Goupille	2
K	Ecrou M6	6
L	Ecrou M8	2
M	Boulon M6	2
N	Boulon M8	2
O	Chariot de guidage	1
P	Poignée de la cordelette de débrayage	1
Q	Cordelette de débrayage	1
R	Support de fin de rail	1

B3- Description de l'automatisme

L'automatisme pour porte de garage CarGate 800 TRIO est destiné à un usage résidentiel de portes basculantes débordantes et portes sectionnelles. Il doit être utilisé sur secteur. Le déplacement de la porte peut se faire manuellement en le débrayant.

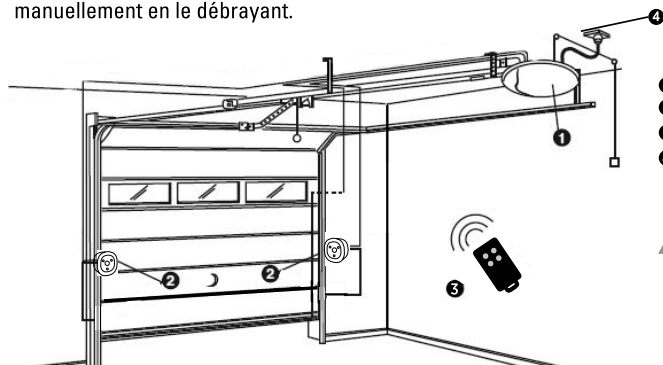

- 1 Automatisme pour porte de garage
- 2 Photocellules (accessoire en option réf AAM0036)
- 3 Télécommande
- 4 Prise 230V



Si la porte de garage donne sur la voie, la présence d'un feu clignotant d'avertissement est obligatoire à l'extérieur.

C- CÂBLAGE / INSTALLATION

C1- Montage du rail (guide rail en acier)

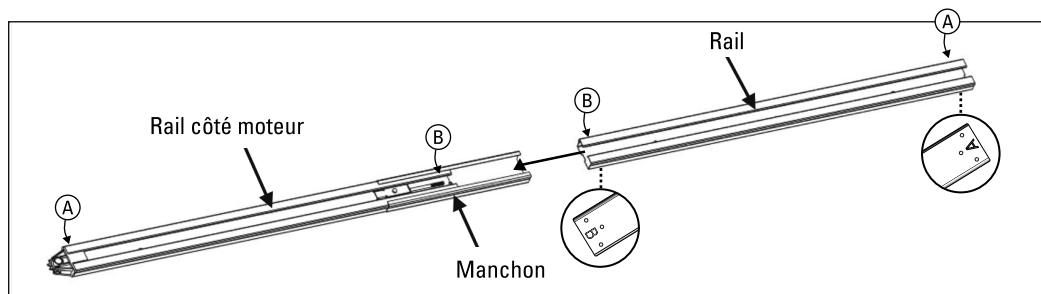

1. Couper le serre-câble en plastique sur la tige filetée sur le rail côté moteur.
2. Faire glisser l'extrémité (B) du rail moteur dans le premier manchon, faire de même avec le deuxième rail côté (B).

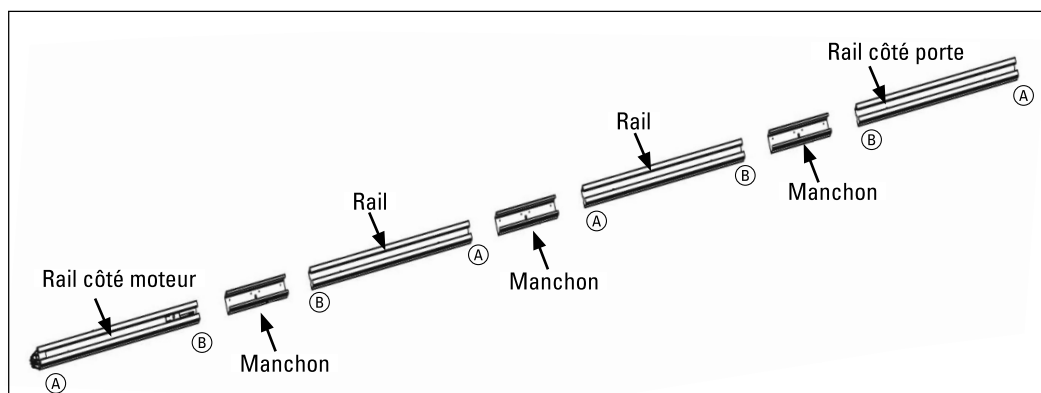

3. Glisser un manchon à l'extrémité (A) du deuxième rail puis glisser l'extrémité (A) du 3e rail.
4. Glisser un manchon à l'extrémité (B) du 3e rail puis glisser l'extrémité (B) du rail côté porte.

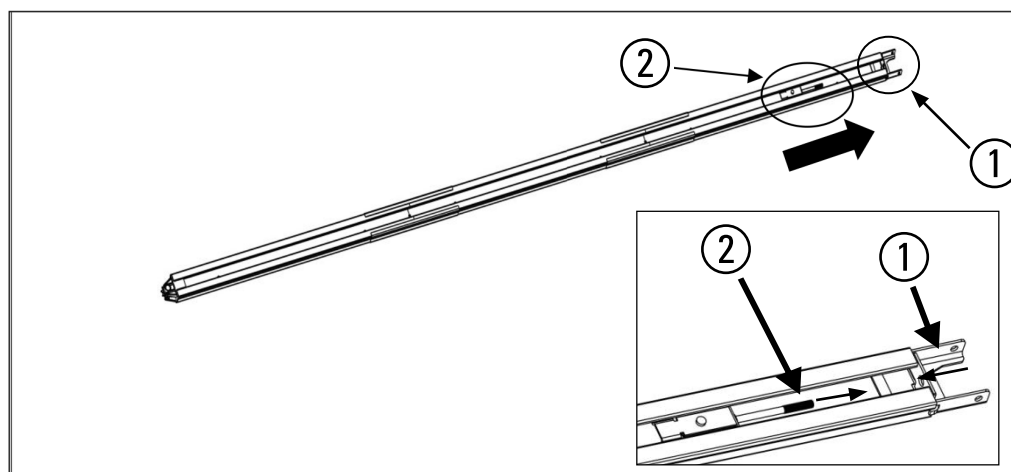

5. Insérer le support de fin de rail (1) à l'extrémité (A) du rail côté porte.
Tirer la tige filetée (2) avec la chaîne intérieure à la fin de la traverse supérieure

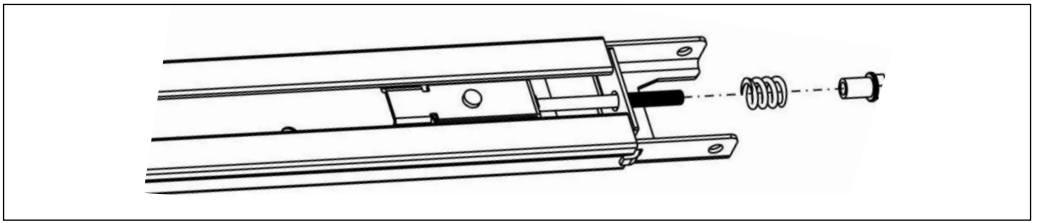

6. Insérer le ressort puis visser l'écrou.

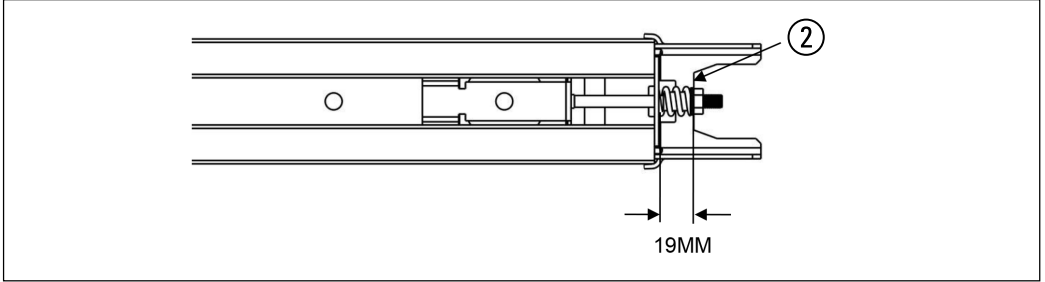

7. Serrer l'écrou ② à la bonne position, couper le serre-câble en plastique sur le pignon. L'assemblage du rail est terminé.

8. Vérifier la tension de la chaîne qui ne doit ni être trop tendue ni trop lâche.

C2- Raccordement du rail au moteur

1. La sortie du moteur doit être positionnée dans le trou d'insertion prévu à cet effet sur le rail.

2. Fixer le rail d'entraînement au bloc moteur à l'aide des supports en U et des écrous.

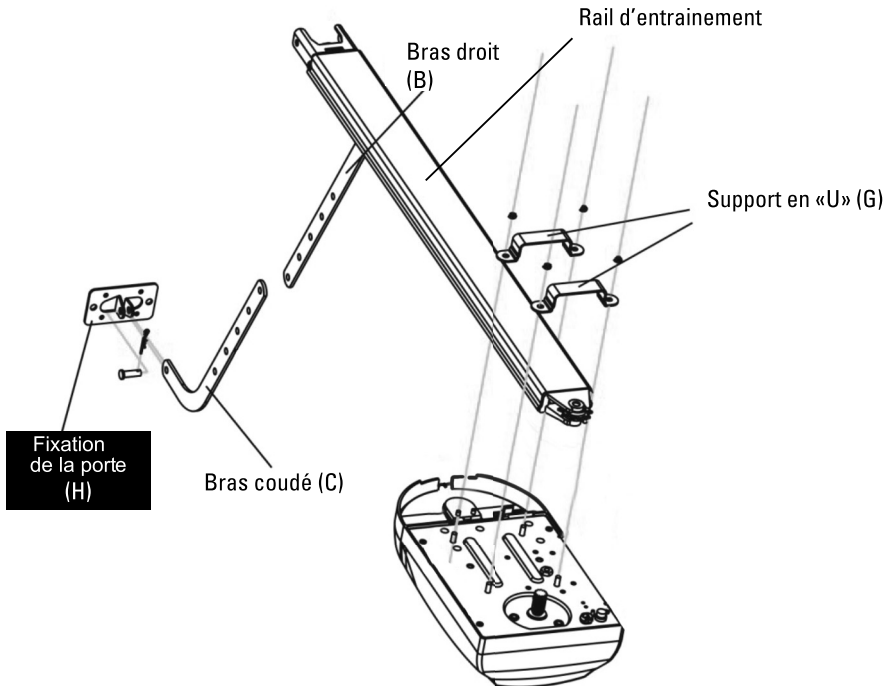

C3- Fixation du rail au mur et au plafond

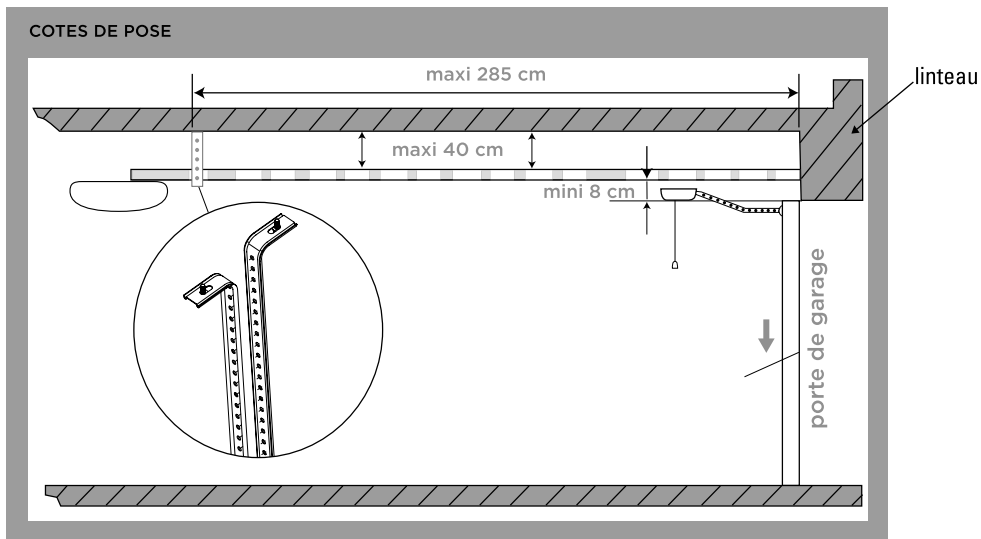

1. Positionner le support linteau sur le mur (I).

Il est recommandé de le placer au milieu de la porte de garage.
La hauteur de l'installation du support linteau varie de 8 à 40 cm du haut de la porte de garage.

2. Installer la fixation linteau avec les écrous.

3. Fixer l'extrémité du rail au support linteau à l'aide des boulons.

4. Fixer le support plafond (A) sur la traverse du plafond à l'aide des écrous.

Attacher le rail au support de rail (D) et le fixer aux supports plafond (A)

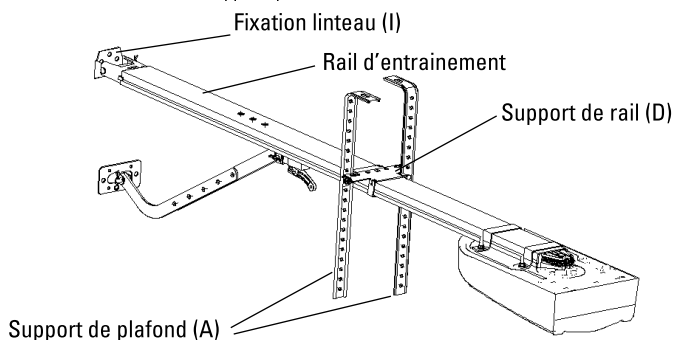

C4- Installation de la corde de débrayage

Raccorder la corde (Q/P) au chariot de guidage (O).

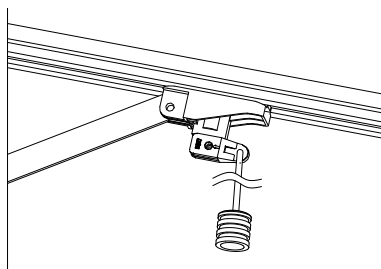

AVERTISSEMENTS

- Ne JAMAIS utiliser la poignée de sortie de secours si des personnes ou des objets obstruent la porte du garage.

- Installer l'élément d'actionnement du déverrouillage manuel à une hauteur inférieure à 1,8 m. S'il est amovible, l'élément d'actionnement doit être stocké à proximité directe de la porte

C5- Débrayage

La motorisation est équipée d'une corde de déverrouillage manuel pour permettre de déplacer la porte lorsque la tirette est orientée vers le bas. Tirer la poignée pour désengager le chariot. Pour réengager la porte, repositionner le chariot de guidage en face du crochet de la chaîne et abaisser le loquet.

D- CONNEXION

D1- Emplacement du bornier, boutons et afficheur

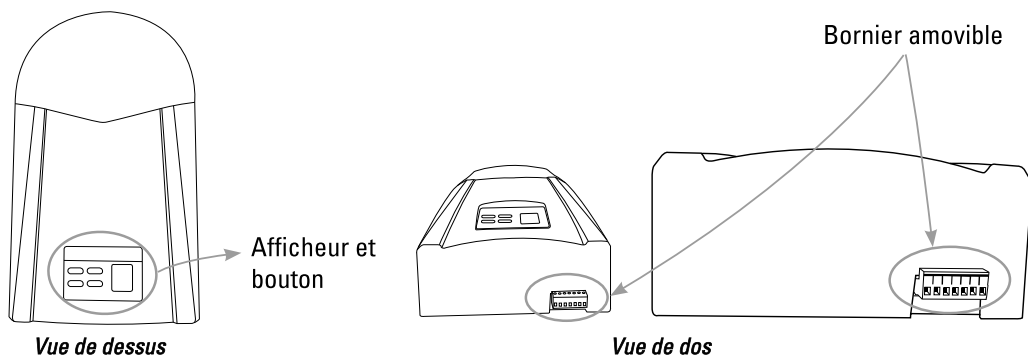

D2- Connexion des accessoires



Avant d'effectuer les branchements, vous devez impérativement couper l'électricité

A. Connecter les fils de chaque accessoire (si nécessaire)

1- Photocellules (en option AAM0036)

Les photocellules sont des dispositifs de sécurité pour les portails automatiques. Elles sont composées d'un émetteur et d'un récepteur et elles se déclenchent lorsque la trajectoire du faisceau est interrompue. Si un obstacle est détecté, la porte s'arrête et s'ouvre légèrement permettant à l'obstacle d'être dégagé en toute sécurité. Les photocellules peuvent être posées indépendamment sur le côté gauche ou droit sur le mur.

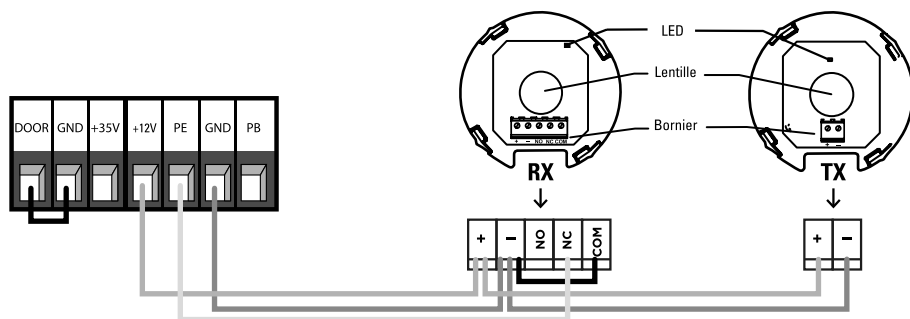

Les photocellules sont actives uniquement à la fermeture.

Si l'afficheur affiche «E» puis «4» en permanence, c'est que le pontage entre GND et DOOR n'est pas correctement installé.

2- Sélecteur à clé, bouton poussoir et commande ouverture depuis un interphone.

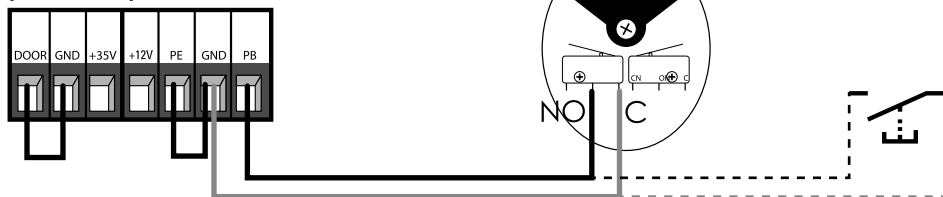

Si l'afficheur affiche «E» puis «4» en permanence, c'est que le pontage entre GND et DOOR n'est pas correctement installé.

D3- Position de la porte pour la phase d'apprentissage

Si toutes les étapes d'installation ont été respectées, la porte de votre garage sera positionnée à la moitié de sa course quand elle sera ré-embrayée.

Brancher la prise 230 volts de votre motorisation à une prise installée à proximité.

Votre installation électrique doit répondre à la norme NF C 15-100.

D4- Réglages du système



1. Réglage des positions haute et basse de la porte.

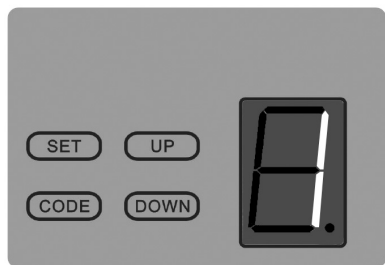

Appuyer et maintenir le bouton «SET» jusqu'à ce qu'apparaisse le chiffre « 1 » dans l'afficheur. Appuyer sur le bouton «UP» jusqu'à obtenir l'ouverture désirée. Relacher le bouton UP lorsque la porte est ouverte. Ajuster si besoin le point d'ouverture avec le bouton UP ou DOWN.

Appuyer sur le bouton «SET», le chiffre « 2 » apparaît. Maintenir appuyé le bouton DOWN jusqu'à la position désirée en fermeture. Ajuster si besoin le point de fermeture avec le bouton UP ou DOWN. Appuyer sur SET et le moteur effectuera automatiquement un cycle ouverture et fermeture pour rappeler les positions finales.

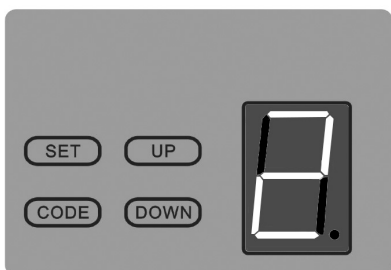

2. Programmation des télécommandes

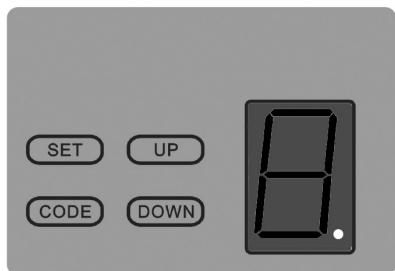

Le point en bas à droite clignote. Appuyez deux fois 2 secondes sur le bouton de la télécommande que vous désirez programmer. Le point s'éteint. La télécommande est programmée.

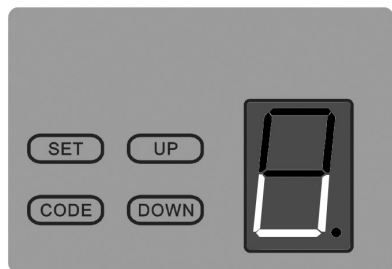

Pour effacer toutes les télécommandes programmées appuyer et maintenir le bouton « CODE » plus de 8 secondes jusqu'à ce que l'afficheur affiche la lettre « C ».

3. Ajustement de la force en fonction du poids et des dimensions de la porte de garage

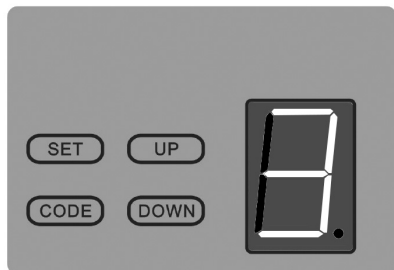

Appuyer et maintenir le bouton « SET » jusqu'à ce que le chiffre «3» apparaisse sur l'afficheur.

Appuyer sur le bouton « UP » pour augmenter la force et « DOWN » pour la diminuer.

La force est comprise entre «1» et «9». Appuyer sur « SET » pour confirmer la sélection.

4. Fermeture automatique

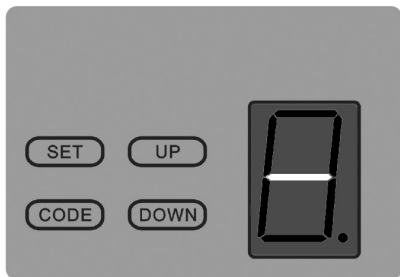

Appuyer et maintenir le bouton « UP » jusqu'à ce qu'un chiffre entre 0 et 9 apparaisse à l'écran. «0» désactive la fermeture automatique 1 minute après l'ouverture complète. Idem pour les autres chiffres. «9» est la valeur maximale (9 minutes).

Ajuster la valeur avec les boutons «UP» et «DOWN» puis valider en appuyant sur le bouton «SET».

5. Photocellules

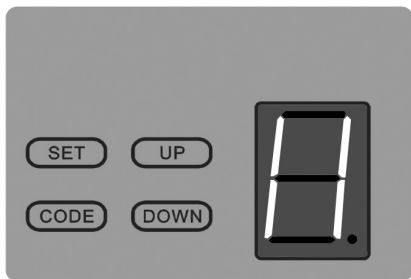

Appuyer et maintenir le bouton « DOWN » jusqu'à ce que l'afficheur affiche « 11 ».

Appuyer une fois sur le bouton « UP » l'afficheur indique « H », la fonction de photocellule est active.

Appuyer une fois sur le bouton « DOWN » l'afficheur indique « 11 », la fonction de photocellule est inactive.

Appuyez sur « SET » pour confirmer la sélection.



Ne pas oublier de déconnecter la fonction « photocellule » si elle n'est pas utilisée.

6. Affichage en standby

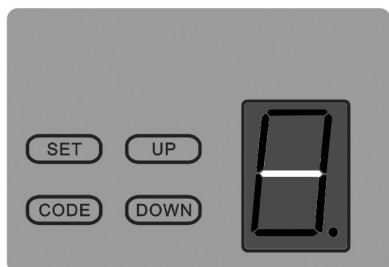

L'apprentissage n'a pas encore été fait ou il faut le refaire. (voir la partie « réglage du système » ci-dessus)

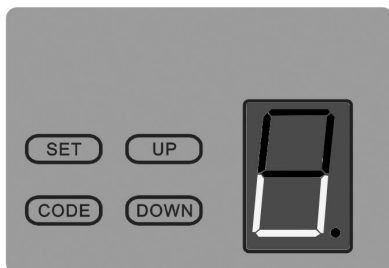

Le système est opérationnel

E- FONCTIONS DES PHOTOCÉLULES (en option - AAM0036)

Etat de la porte	Réaction des photocellules lors de la détection d'un obstacle
Fermée	Pas d'effet.
Ouverte	Relance le temps de fermeture automatique si active.
Arrêt lors déplacement	Déplacement interdit. Relance le temps de fermeture automatique si programmé dans ce sens.
Fermeture	Arrêt immédiat de la fermeture et réouverture complète. Relance le temps de fermeture automatique si programmé dans ce sens.
Ouverture	Continue l'ouverture.
Arrêt pendant ouverture	Attente commande fermeture.
Arrêt pendant fermeture	Attente commande ouverture.

F- SPÉCIFICATIONS

Motorisation	
CarGate 800 TRIO MGA0011	
Entrée	230-240V AC, 50-60Hz, 235W
Sortie	24V DC
Force nominale	350N
Force maximale	800N
Surface porte max	12 m ²
Poids de porte maximal	120 kg
Temp. de fonctionnement	-20°C ~ +40°C
Longueur de course	3 m
Vitesse d'ouverture	0,15 m/sec

Télécommande	
Fréquence télécommande	433.05 MHz à 434.79 MHz
Puissance maximale d'émission	<10 mW
Alimentation	3V DC / 1 pile lithium CR2032
Température d'utilisation	-20° à +60°C
Portée en champ libre	50 m

Le niveau de pression acoustique émis pondéré A de la motorisation est égal ou inférieur à 70 dB (A).

G- MAINTENANCE

G1- Moteur

Effectuer les opérations suivantes au moins tous les 6 mois. En cas d'utilisation fréquente, raccourcir ce délai.

Couper l'alimentation:

- (1) Nettoyer et graisser les vis, les chevilles et la charnière.
- (2) Vérifier que les points de fixation soient bien serrés.
- (3) Vérifier la bonne connexion de vos câbles.

Connecter l'alimentation:

- (1) Vérifier le fonctionnement du déverrouillage manuel.
- (2) Vérifier le bon fonctionnement des photocellules ou autre dispositif de sécurité.

G2- Télécommande



H- ASSISTANCE TECHNIQUE

H1- Aide au dépannage

Code	Problème	Solutions
E1	Aucun signal détecté sur le capteur principal	Le signal principal n'est pas détecté. Veuillez vérifier la connexion entre le capteur principal et le PCBA (HALL 1)
E2	Pas de signal détecté sur le 2e capteur	Le signal du 2e capteur n'est pas détecté. Veuillez vérifier la connexion entre le 2e capteur Hall et le PCBA (HALL 2) Si cela ne résout pas l'erreur, éteignez et redémarrez l'appareil.
E3	Incohérence entre les signaux des 2 capteurs	Veuillez refaire un apprentissage.
E4	La porte apparaît comme ouverte (pontage ou bornier)	Vérifier que le bornier soit correctement enfiché. Refaire le pontage entre les bornes «DOOR» et «GND».
E5	Un moteur de type inconnu est utilisé ou le moteur est endommagé	Veuillez vérifier le modèle de moteur.
E6	Porte bloquée pendant la fermeture	Veuillez vérifier s'il y a un objet sous la porte. S'il n'y a pas d'objet, vous pouvez réinitialiser la limite d'ouverture/fermeture.

H2- Conseils d'expert



En cas de besoin, vous pouvez prendre contact avec notre assistance technique au numéro ci-dessous.

Notre équipe de techniciennes et de techniciens, basée en France, assure un conseil avisé et personnalisé.

0 892 350 490 Service 0,15 €/ min + prix appel

Horaire du service, voir sur le site internet : www.scs-sentinel.com/contact

Avant de nous contacter :

- Préparez votre ticket de caisse ou votre facture d'achat ORIGINALE
- Indiquez-nous la référence de votre automatisme
- Munissez-vous de l'outillage nécessaire.
- Ouvrez le caisson pour accéder à la carte électronique
- Placez-vous près de votre automatisme, nos techniciens vous donnent des instructions adaptées à votre cas précis, il est donc indispensable que vous puissiez effectuer en temps réel les manipulations prescrites.

H3- Chat en ligne



Une question ?

Pour une réponse personnalisée, utilisez notre chat en ligne sur notre site web www.scs-sentinel.com

I- GARANTIE



SCS Sentinel accorde à ce produit une garantie bien supérieure à la durée légale, en gage de qualité et de fiabilité.

Il est impératif de garder une preuve d'achat durant toute la période de garantie.

Conservez soigneusement le code-barre ainsi que votre justificatif d'achat, il vous sera demandé pour faire jouer la garantie.

Ne sont pas couverts par la garantie :

- Dommages matériels ou électriques ou résultant d'une mauvaise installation (erreur de câblage, polarité inversée, ...)
- Dommages résultant d'une utilisation impropre (utilisation différente de son origine) ou de modifications.
- Dommages résultant de l'utilisation et /ou installation de pièces ne provenant pas de celles prévues et incluses par SCS Sentinel.
- Dommages dus à un manque d'entretien ou un choc
- Dommages dus aux intempéries telles que : grêle, foudre, vent violent, etc.
- Retours articles sans copie de facture ou justificatif d'achat.

J- AVERTISSEMENTS



Avant tout entretien, débrancher vos appareils. Ne pas nettoyer le produit avec des solvants, des substances abrasives ou corrosives. Utiliser un simple chiffon doux pour nettoyer. Ne rien vaporiser sur le produit.



Assurez-vous de la bonne maintenance de votre produit et vérifiez fréquemment l'installation pour déceler tout signe d'usure. N'utilisez pas l'appareil si une réparation ou un réglage est nécessaire. Faites appel à du personnel qualifié.



Ne pas ingérer la pile, risque de brûlure chimique. Ce produit contient une pile bouton. En cas d'ingestion, la pile bouton, peut causer des brûlures internes sévères en à peine 2 heures qui peuvent être mortelles. Conserver les piles neuves et usagées hors de portée des enfants. Si le compartiment de la pile ne se ferme pas de manière sûre, ne plus utiliser le produit et le tenir hors de portée des enfants. En cas de soupçon d'ingestion d'une pile ou d'introduction dans une partie quelconque du corps, demander immédiatement un avis médical. Ne pas nettoyer votre télécommande avec des substances abrasives ou corrosives. Utiliser un simple chiffon doux. Ne pas laisser les enfants jouer avec le produit ou avec les emballages. Les batteries/piles ne doivent pas être exposées à une chaleur excessive telle que celle du soleil, d'un feu ou d'origine similaire.



Ne jetez pas les piles et les appareils hors d'usage avec les ordures ménagères. Les substances dangereuses qu'ils sont susceptibles de contenir peuvent nuire à la santé et à l'environnement. Utilisez les moyens de collectes sélectives mis à votre disposition par votre commune ou votre distributeur.



FR

Cet appareil, ses accessoires et piles se recyclent

À DÉPOSER EN MAGASIN



À DÉPOSER EN DÉCHÈTERIE



OU

Points de collecte sur www.quefairedemesdechets.fr
Privilégiez la réparation ou le don de votre appareil !



K- DÉCLARATION DE CONFORMITÉ

La société SCS Sentinel, déclare sous sa seule responsabilité que la motorisation de porte de garage désignée ci-dessous :

Désignation commerciale : **CarGate 800 TRIO**

Code article : **MGA0011**

Code-barre : **3701085205492**

Est conforme aux exigences applicables des Directives et Réglementations Européennes suivantes :

Directive Machine - **2006/42/EC**

Directive des Equipements Radio - **2014/53/EU**

Directive RoHS - **2011/65/EU + 2015/863**

Est conforme aux normes harmonisées et/ou spécifications techniques pertinentes applicables :

Motorisation :

EN 60335-1 : 2012 + A11 + A13 + A1 + A14 + A2 + A15

EN 60335-2-95 : 2015 + A1 + A2

EN 62233 : 2008

EN 62479 : 2010

EN IEC 62311 : 2020

EN 301 489-1 V2.2.3 : 2019

EN 301 489-3 V2.1.1 : 2019

EN 300 220-2 V3.1.1 : 2017

EN 300 328 V2.2.2 : 2019

EN IEC 55014-1 : 2021

EN IEC 55014-2 : 2021

EN IEC 61000-3-2 : 2019 + A1

EN 61000-3-3 : 2013 + A1 + A2

Télécommande

EN 62368-1 : 2014 + A11 : 2017

EN 62479 : 2010

EN 301489-1 V2.2.3 : 2019

EN 301489-3 V2.3.1 : 2022

EN 300220-1 V3.1.1 : 2017

EN 300220-2 V3.1.1 : 2017

Cholet, le 23/06/2023

Stéphane GARREAU

Directeur général



FR. Cette notice fait partie intégrante de votre produit, conservez-la soigneusement. Se référer à la notice de votre motorisation pour le processus d'apprentissage de la télécommande.

EN. This manual is an integral part of your product. Keep it in a safe place for future reference. Refer to your gate opener manual for the remote control learning process.

IT. Il manuale costituisce parte integrante del prodotto. Si consiglia di conservarla con cura per consultazioni future. Per processo di apprendimento dei telecomandi, consultare il manuale dell'attuatore.

ES. Este manual forma parte del producto. Conservar para poder efectuar cualquier consulta posterior. Consultar el manual del automatismo para el proceso de aprendizaje de los controles remotos.

PT. Este manual é uma parte integrante do produto, guarde-o cuidadosamente. Consultar o manual do para o processo de aprendizagem por controlo remoto.

CHANGEMENT DES PILES / CHANGING THE BATTERIES / SOSTITUZIONE DELLE PILE / CAMBIAR LAS PILAS / MUDANÇA DE BATERIA

Si la LED clignote durant 1 seconde lors d'un appui, il faut changer la pile / If the LED flashes for 1 second when the remote control is pressed, the battery must be changed / Se il LED lampeggia per 1 secondo quando si preme il telecomando, è necessario sostituire la batteria / Si el LED parpadea durante 1 segundo al pulsar el mando, hay que cambiar la pila / Se o LED piscar durante 1 segundo quando o controlo remoto é premido, a bateria deve ser substituída.

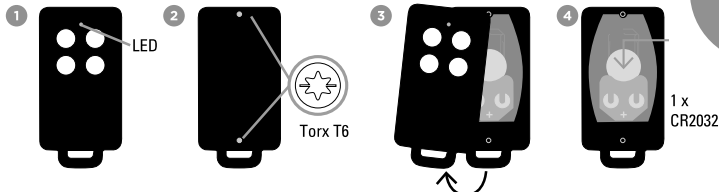

Puissance maximale d'émission/Maximum transmitted power/Massimi di potenza trasmessa/Máximos de potencia transmitida/Potência máxima de transmissão	<10mW
Fréquence/Frequency/Frequenza/Frecuencia/Frequência	433.05 MHz à 434.79 MHz
Alimentation/Power supply/Alimentazione/Alimentación/Alimentação	3V DC / 1 pile lithium CR2032 (fournie/supplied/fornita/incluida)
Température d'utilisation/Operating temperature/Temperatur di esercizio/Temperatur de servicio/Temperatur de funcionamento	-20 à +60°C



FR. *Garantie 2 ans, conformément à la réglementation Française en vigueur. Il est impératif de garder une preuve d'achat durant toute la période de garantie.

EN. *2 years warranty, in accordance with French regulation. It is imperative to keep a proof of purchase during the whole warranty period.

IT. *2 anni di garanzia, in conformità alle normative francesi. È assolutamente necessario conservare la prova d'acquisto per tutto il periodo di garanzia.

ES. *2 años de garantía, conforme a la normativa francesa. Es imprescindible conservar un justificante de compra durante todo el periodo de garantía.

PT. *2 anos de garantia, em conformidade com os regulamentos franceses. É imperativo manter uma prova de compra durante todo o período de garantia.



FR. En cas de besoin, vous pouvez prendre contact avec nos experts au numéro ci-dessous. Notre équipe de techniciennes et de techniciens, basée en France, assure un conseil avisé et personnalisé.

0 892 350 490

Service 0,15 € / min
+ prix appel

Horaire du service, voir sur le site internet :
www.scs-sentinel.com/contact

IT. I tecnici del servizio post-vendita con sede in Italia sono disponibili al numero :

011-2339876



- FR.** Pour une réponse personnalisée, utilisez notre chat en ligne sur notre site web www.scs-sentinel.com
- EN.** For an individual answer, use our online chat on our website www.scs-sentinel.com
- IT.** Per una risposta personalizzata, utilizzare la nostra chat online su nostro sito web www.scs-sentinel.com
- ES.** Para una respuesta personalizada, se puede utilizar nuestro chat en línea en nuestro sitio web www.scs-sentinel.com

AVERTISSEMENTS / WARNINGS / AVVERTIMENTO / ADVERTENCIA / AVISO



FR. Ne jetez pas les piles et les appareils hors d'usage avec les ordures ménagères. Les substances dangereuses qu'ils sont susceptibles de contenir peuvent nuire à la santé et à l'environnement. Utilisez les moyens de collectes sélectives mis à votre disposition par votre commune ou votre distributeur. **EN.** Don't throw batteries or out of order products with the household waste (garbage). The dangerous substances that they are likely to include may harm health or the environment. Make your retailer take back these products or use the selective collect of garbage proposed by your city. **IT.** Non gettare le pile e le apparecchiature fuori uso insieme ai rifiuti domestici. Le sostanze dannose contenute in esse possono nuocere alla salute dell'ambiente. Restituire questo materiale al distributore o utilizzare la raccolta differenziata organizzata da comune. **ES.** No tire las pilas ni los aparatos inservibles con los residuos domésticos, ya que las sustancias peligrosas que puedan contener pueden perjudicar la salud y al medio ambiente. Pídale a su distribuidor que los recupere o utilice los medios de recogida selectiva puestos a su disposición por el ayuntamiento. **PT.** Não deite fora o aparelho junto com o lixo comum. As substâncias perigosas que ele possa conter podem ser prejudiciais à saúde e ao ambiente. Utilize os serviços de recolha seletiva disponíveis na sua localidade ou distribuidor.



FR
Cet appareil et ses piles se recyclent

À DÉPOSER EN MAGASIN



OU À DÉPOSER EN DÉCHÈTERIE



Points de collecte sur www.quefairemesdechets.fr
Privilégiez la réparation ou le don de votre appareil !



FR. Ne pas ingérer la pile, risque de brûlure chimique. Ce produit contient une pile bouton. En cas d'ingestion, la pile bouton, peut causer des brûlures internes sévères en à peine 2 heures qui peuvent être mortelles. Conserver les piles neuves et usagées hors de portée des enfants. Si le compartiment de la pile ne se ferme pas de manière sûre, ne plus utiliser le produit et le tenir hors de portée des enfants. En cas de soupçon d'ingestion d'une pile ou d'introduction dans une partie quelconque du corps, demander immédiatement un avis médical. Ne pas

nettoyer votre télécommande avec des substances abrasives ou corrosives. Utiliser un simple chiffon doux. Ne pas laisser les enfants jouer avec le produit ou avec les emballages. **EN.** Do not ingest battery, Chemical Burn Hazard. This product contains a button cell battery. If the button cell battery is swallowed, it can cause severe internal burns in just 2 hours and can lead to death. Keep new and used batteries away from children. If the battery compartment does not close securely, stop using the product and keep it away from children. If you think batteries might have been swallowed or placed inside any part of the body, seek immediate medical attention. Do not clean the remote control with abrasive or corrosive substances. Use a simple cloth. Do not allow children to play with the product or packaging. **IT.** Non ingerire la batteria, rischio di ustioni chimiche. Questo prodotto contiene una batteria a bottone. Se ingerita, la batteria a bottone può provocare gravi ustioni interne in appena 2 ore, che possono essere fatali. Tenere le batterie nuove e usate fuori dalla portata dei bambini. Se il vano batteria non si chiude saldamente, non utilizzare il prodotto e tenerlo fuori dalla portata dei bambini. Se si sospetta che una batteria sia stata ingerita o inserita in una parte del corpo, consultare immediatamente un medico. Non pulire con sostanze abrasive e corrosive. Utilizzare un semplice panno morbido. Non lasciare l'imballaggio a portata di bambini. Questo prodotto non è un giocattolo. Non è stato pertanto progettato per essere utilizzato da bambini. **ES.** No ingerir la batería, riesgo de quemaduras químicas. Este producto contiene una pila de botón. Si se ingiere, la pila de botón puede causar graves quemaduras internas en tan sólo 2 horas, lo que puede ser mortal. Mantenga las pilas nuevas y usadas fuera del alcance de los niños. Si el compartimento de las pilas no cierra bien, no utilice el producto y manténgalo fuera del alcance de los niños. Si sospecha que se ha tragado o introducido una pila en cualquier parte del cuerpo, acuda inmediatamente al médico. No limpie el producto con sustancias abrasivas o corrosivas. Utilice un simple paño suave. Asegúrese de que los niños no juegan con el producto o con el embalaje. **PT.** Não ingerir a bateria, risco de queimaduras químicas. Este produto contém uma bateria de pilhas de botões. Se engolida, a bateria de pilhas de botões pode causar queimaduras internas graves em apenas 2 horas, o que pode ser fatal. Manter as pilhas novas e usadas fora do alcance das crianças. Se o compartimento da bateria não fechar com segurança, não utilizar o produto e mantê-lo fora do alcance das crianças. Se suspeitar que uma bateria foi engolida ou inserida em qualquer parte do corpo, procure imediatamente aconselhamento médico. Não limpe este produto com solventes, substâncias abrasivas ou corrosivas. Utilize um pano macio para limpar. Não permitir que as crianças brinquem com o produto ou a embalagem.

FR. Par la présente, SCS Sentinel déclare que ce produit est conforme aux exigences essentielles et autres dispositions pertinentes de la directive 2014/53/UE. La déclaration de conformité peut être consultée sur le site : www.scs-sentinel.com/downloads **EN.** Hereby, SCS Sentinel declares that this product complies with the essential requirements and other relevant provisions of Directive 2014/53/UE. The UE declaration of conformity may be consulted on the website : www.scs-sentinel.com/downloads. **IT.** Con la presente, SCS Sentinel certifica che il prodotto è conforme alle esigenze essenziali applicabili e in particolare alle esigenze della direttiva 2014/53/UE. La dichiarazione UE di conformità completa può essere consultata sul sito web : www.scs-sentinel.com/downloads. **ES.** Por la presente, SCS Sentinel declara que este producto cumple con los requisitos esenciales y otras disposiciones relevantes de la directiva 2014/53/UE. La declaración de conformidad completa se puede consultar en el sitio web : www.scs-sentinel.com/downloads. **PT.** Ela presente, a SCS Sentinel declara que este produto está conforme com as exigências fundamentais e outras disposições pertinentes da diretiva 2014/53/UE. A declaração de conformidade pode ser consultada em: www.scs-sentinel.com/downloads

SCS sentinel

110, rue Pierre-Gilles de Gennes
49300 Cholet - France



V.012023 - IndA

FR. Cette notice fait partie intégrante de votre produit. Ces instructions sont pour votre sécurité. Lisez-les attentivement avant utilisation et conservez-les pour une consultation ultérieure. **EN.** This manual is an integral part of your product. These instructions are provided for your safety. Read this manual carefully before installing and keep it in a safe place for future reference. **IT.** Il presente manuale costituisce parte integrante del prodotto. Queste istruzioni vengono fornite per vostra sicurezza. Siete pregati di leggerle con attenzione prima dell'uso e di conservarle per future esigenze di consultazione. **ES.** Este manual forma parte de su producto. Se facilitan la siguientes instrucciones para su seguridad. Leer detenidamente estas instrucciones antes de utilizar el producto y conservarlas para futuras consultas. **PT.** Este manual é parte integrante do seu produto. Estas instruções são para sua segurança. Leia-os cuidadosamente antes de usar e guarde-os para referência futura.

INSTALLATION / INSTALLING / INSTALLAZIONE / INSTALACIÓN / INSTALAÇÃO

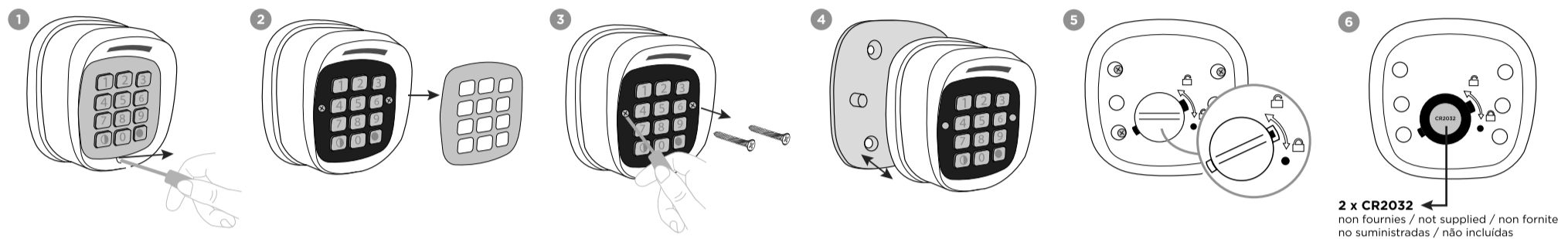

2 x CR2032
non fournies / not supplied / non fornite
no suministradas / não incluídas

FR. Tester le clavier à l'emplacement souhaité avant de l'installer **EN.** Test the keyboard in the desired location before installing it **IT.** Provare la tastiera nella posizione desiderata prima di installarla. **ES.** Probar el teclado en la ubicación deseada antes de instalarlo. **PT.** testar o teclado no local pretendido antes de o instalar

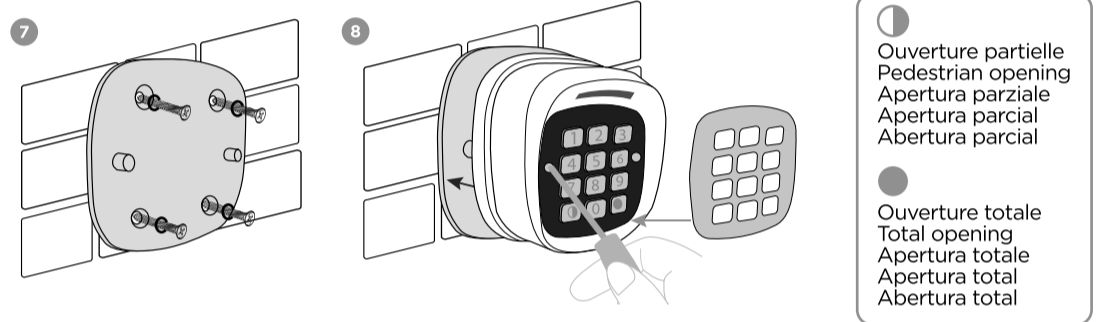

● Ouverture partielle
Pedestrian opening
Apertura parziale
Apertura parcial

● Ouverture totale
Total opening
Apertura totale
Abertura total

PROGRAMMATION / PROGRAMMING / PROGRAMMAZIONE / PROGRAMACIÓN / PROGRAMAÇÃO

FR APPAIRAGE :
- Appuyer sur la touche RF de la carte de la motorisation comme si vous programmez une télécommande.
- Sur le clavier à code, taper **11** (ou le dernier code enregistré) puis sur le bouton **1** pendant 1 sec.
Le clavier est enregistré sur la carte de la motorisation.

CODE PERSONNALISABLE :
Personnaliser le code de 1 à 8 chiffres maximum.
Exemple pour code ouverture partielle :

1 + 2 + 3 + 4 + 1

Il est possible de programmer individuellement le même code pour les différents types d'ouverture. Néanmoins par mesure de sécurité nous vous recommandons d'utiliser des codes différents.

1 Code pour l'ouverture partielle :
- Tout en maintenant la touche **0**, appuyer sur **1** pendant 1 sec.
- Relâcher la touche **1** puis la touche **0**. Un BIP long retentit.
- Taper **11** (code par défaut) ou le dernier code enregistré + **1** (1 sec.) Un BIP long retentit et la lumière verte s'allume.
- Taper le nouveau code puis valider en appuyant sur la touche **1** (1 sec.).
- Retaper le nouveau code, puis revalider en appuyant sur la touche **1** (1 sec.). Un BIP long retentit et la lumière verte s'allume.

● Code pour l'ouverture totale :
- Tout en maintenant la touche **0**, appuyer sur **●** pendant 1 sec.
- Relâcher la touche **●** puis la touche **0**. Un BIP long retentit.
- Taper **22** (code par défaut) ou le dernier code enregistré + **●** (1 sec.) Un BIP long retentit et la lumière verte s'allume.
- Taper le nouveau code puis valider en appuyant sur la touche **●** (1 sec.).
- Retaper le nouveau code, puis revalider en appuyant sur la touche **●** (1 sec.). Un BIP long retentit et la lumière verte s'allume.

●● Code pour la programmation d'un récepteur radio :
- Tout en maintenant la touche **0**, appuyer sur **●** et **●** simultanément pendant 1 sec.
- Relâcher les touches **●** et **●** puis la touche **0**. Un BIP long retentit.
- Taper **33** (code par défaut) ou le dernier code enregistré + **●** et **●** simultanément (1 sec.) Un BIP long retentit et la lumière verte s'allume.
- Taper le nouveau code puis valider en appuyant sur les touches **●** et **●** simultanément (1 sec.).
- Retaper le nouveau code, puis revalider en appuyant sur les touches **●** et **●** simultanément (1 sec.). Un BIP long retentit et la lumière verte s'allume.

EN PAIRING :
- Press the RF button on your gate opener electronic PCB board as if you were programming a remote control.
- On the keypad, press **11** (or the last stored code) and then press **1** for 1 sec.
The keypad is registered on the gate opener board.

CHANGING THE CODE :
Customize the code from 1 to 8 digits maximum.
Example for partial opening code:

1 + 2 + 3 + 4 + 1

The same code can be programmed individually for different types of opening. However, for safety reasons, we recommend that you use different codes.

1 Code for partial opening :
- While maintaining the key **0**, press **1** for 1 sec.
- Release the button **1** then the **0**. A long beep sounds.
- Enter **11** (default code) or the last stored code + **1** (1 sec.) A long beep sounds and the green light comes on.
- Enter the new code then confirm by pressing the button **1** (1 sec.).
- Re-enter the new code, then confirm by pressing the button **1** (1 sec.). A long beep sounds and the green light comes on.

● Code for total opening :
- While maintaining the key **0**, press **●** for 1 sec.
- Release the button **●** then the **0**. A long beep sounds.
- Enter **22** (default code) or the last stored code + **●** (1 sec.) A long beep sounds and the green light comes on.
- Enter the new code then confirm by pressing the button **●** (1 sec.).
- Re-enter the new code, then confirm by pressing the button **●** (1 sec.). A long beep sounds and the green light comes on.

●● Code for radio receiver programming:
- While maintaining the key **0**, press **●** et **●** simultaneously for 1 sec.
- Release the buttons **●** and **●** then the **0**. A long beep sounds.
- Enter **33** (default code) or the last stored code + **●** and **●** simultaneously (1 sec.) A long beep sounds and the green light comes on.
- Enter the new code then confirm by pressing the buttons **●** and **●** simultaneously (1 sec.).
- Re-enter the new code, then confirm by pressing the buttons **●** and **●** simultaneously (1 sec.). A long beep sounds and the green light comes on.

IT ACCOPPIAMENTO :
- Premere il tasto RF della scheda di motorizzazione come se si stesse programmando un telecomando.
- Sulla tastiera, digitare **11** (o l'ultimo codice registrato) e cliccare sul **1** per 1 secondo.
La tastiera è registrata sulla scheda motorizzazione.

MODIFICARE IL CODICE :
Personalizzare il codice da 1 a 8 cifre al massimo.
Esempio di codice di apertura parziale

1 + 2 + 3 + 4 + 1

Lo stesso codice può essere programmato singolarmente per diversi tipi di apertura. Tuttavia, per motivi di sicurezza, si consiglia di utilizzare codici diversi.

1 Codice per l'apertura parziale :
- Mantenendo premuto il tasto **0**, premere **1** per 1 sec.
- Rilasciare il pulsante **1** e quindi il pulsante **0**. Viene emesso un lungo segnale acustico.
- Inserire **11** (codice predefinito) o l'ultimo codice registrato + **1** (1 sec.) Viene emesso un lungo segnale acustico e si accende la spia verde.
- Inserire il nuovo codice e confermare con il tasto **1** (1 sec.).
- Immettere nuovamente il nuovo codice, quindi confermare premendo il tasto **1** (1 sec.). Viene emesso un lungo segnale acustico e si accende la luce verde.

● Codice per apertura totale :
- Mantenendo premuto il tasto **0**, premere **●** per 1 sec.
- Rilasciare il pulsante **●** e quindi il pulsante **0**. Viene emesso un lungo segnale acustico.
- Inserire **22** (codice predefinito) o l'ultimo codice registrato + **●** (1 sec.) Viene emesso un lungo segnale acustico e si accende la spia verde.
- Inserire il nuovo codice e confermare con il tasto **●** (1 sec.).
- Immettere nuovamente il nuovo codice, quindi confermare premendo il tasto **●** (1 sec.). Viene emesso un lungo segnale acustico e si accende la luce verde.

●● Codice per la programmazione di un ricevitore radio :
- Mantenendo premuto il tasto **0**, premere contemporaneamente **●** e **●** per 1 sec.
- Rilasciare i pulsanti **●** e **●** quindi premere **0**. Viene emesso un lungo segnale acustico.
- Inserire **33** (codice predefinito) o l'ultimo codice registrato + **●** e **●** contemporaneamente (1 sec.) Viene emesso un lungo segnale acustico e si accende la spia verde.
- Inserire il nuovo codice e confermare con il tasto contemporaneamente i tasti **●** e **●** (1 sec.).
- Reinsere il nuovo codice, quindi confermare premendo contemporaneamente i tasti **●** e **●** (1 sec.). Viene emesso un lungo segnale acustico e si accende la spia verde.

PhotoGate Photocellules infrarouges

CÂBLAGE / WIRING / COLLEGAMENTO / CABLEADO / CABLAGEM

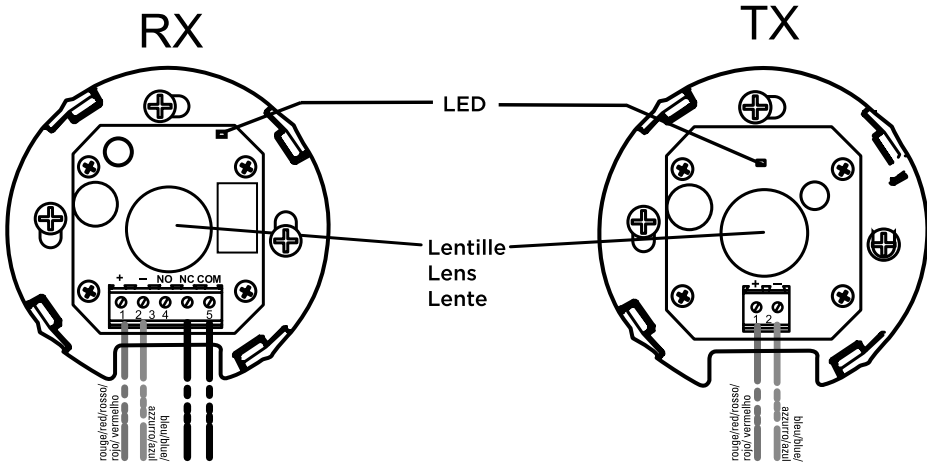

FR : Pour les branchements, référez-vous à la notice de votre motorisation. / **EN :** For the connection, please refer to automation kit installation guide. / **IT :** Per il collegamento, fare riferimento al manuale di installazione dell'automazione. / **ES :** Para la conexión, consultar el manual de su motorización. / **PT :** Para a ligação, consulte o guia de instalação do kit de automatização.

INSTALLATION / INSTALLING / INSTALLAZIONE / INSTALACIÓN / INSTALAÇÃO

Indicateur de fonctionnement / Operating indicator / Indicatori operativi / Indicador de funcionamiento / Indicador de funcionamento

- RX :**
- rouge / red / rosso / rojo / vermelho faisceau interrompu / beam broken / fascio interrotto / rayo interrumpido / feixe interrompido
 - marron / brown / marrone / marrón / marrom faisceau aligné / beam aligned / fascio allineato / rayo alineado / feixe alinhado
- TX :**
- rouge / red / rosso / rojo / vermelho alimentation / power supply / alimentazione / alimentación / fonte de alimentação

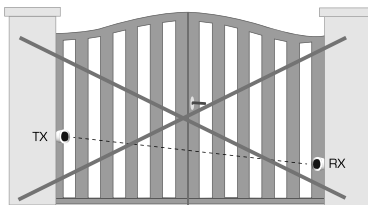

Alignment / Aligning / Allineamento / Alineación
Alinhamento ❌

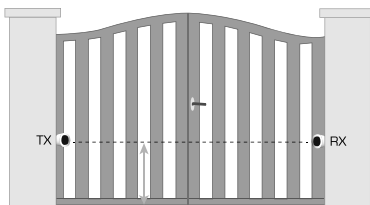

Alignment / Aligning / Allineamento / Alineación
Alinhamento ✅

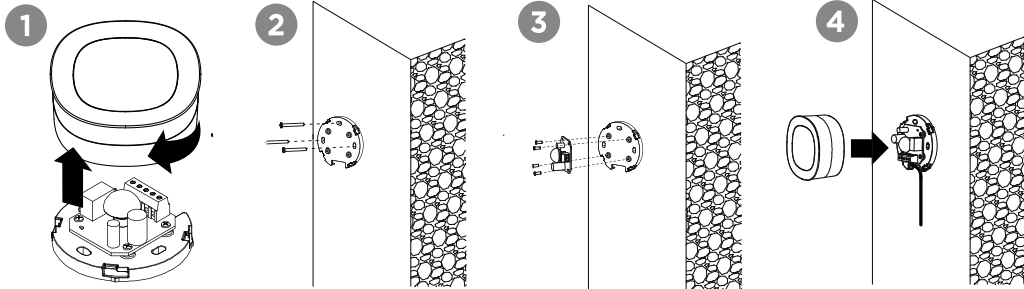

- FR.** Pour une réponse personnalisée, utilisez notre chat en ligne sur notre site web www.scs-sentinel.com
- EN.** For an individual answer, use our online chat on our website www.scs-sentinel.com
- IT.** Per una risposta personalizzata, utilizzare la nostra chat online su nostro sito web www.scs-sentinel.com
- ES.** Para una respuesta personalizada, se puede utilizar nuestro chat en línea en nuestro sitio web www.scs-sentinel.com

FR En cas de besoin, vous pouvez prendre contact avec notre assistance technique au numéro ci-dessous. Notre équipe de techniciens, basée en France, assure un conseil avisé et personnalisé.

0 892 350 490 Service 0,15 € / min + prix appel

Horaire du service, voir sur le site internet : [scs-sentinel.com](http://www.scs-sentinel.com)

IT I tecnici del servizio post-vendita sono disponibili al numero :

0039 01119620971

ES Los técnicos del servicio posventa están disponibles en el siguiente número:

937376105



2 years / 2 anni / 2 años / 2 anos

FR. *Conformément à la réglementation Française en vigueur.

Il est impératif de garder une preuve d'achat durant toute la période de garantie.

EN. The invoice and barcode will be required as proof of purchase date during the warranty period.

IT. È obbligatorio conservare una prova d'acquisto per tutta la durata della garanzia.

ES. El recibo o la factura dan prueba de la fecha de compra. Es imperativo conservarla durante todo el periodo de garantía.

PT. O comprovativo de compra deve ser conservado durante todo o período de garantia.

AVERTISSEMENTS / WARNINGS / AVVERTIMENTO / ADVERTENCIA / AVISOS



FR: Ne jetez pas les appareils hors d'usage avec les ordures ménagères. Les substances dangereuses qu'ils sont susceptibles de contenir peuvent nuire à la santé et à l'environnement. Faites reprendre ces appareils par votre distributeur ou utilisez les moyens de collecte sélective mis à votre disposition par votre commune. **EN:** Don't throw out of order products with the household waste (garbage). The dangerous substances that they are likely to include may harm health or the environment. Make your retailer take back these products or use the selective collect of garbage proposed by your city. **IT:** Non gettare le apparecchiature fuori uso insieme ai rifiuti domestici. Le sostanze dannose contenute in esse possono nuocere alla salute dell'ambiente. Restituire questo materiale al distributore o utilizzare la raccolta differenziata organizzata dal comune. **ES:** No tire los aparatos inservibles con los residuos domésticos, ya que las sustancias peligrosas que puedan contener pueden perjudicar la salud y al medio ambiente. Pídale a su distribuidor que los recupere o utilice los medios de recogida selectiva puestos a su disposición por el ayuntamiento. **PT:** Não deite fora os produtos fora de uso juntamente com o lixo doméstico (lixo). As substâncias perigosas que podem conter são susceptíveis de prejudicar a saúde ou o ambiente. Faça com que o seu retalhista aceite a devolução destes produtos ou utilize a recolha selectiva de lixo proposta pela sua cidade.



FR
Cet appareil
et ses accessoires
se recyclent

A DÉPOSER
EN MAGASIN

A DÉPOSER
EN DÉCHÈTERIE



OU

Points de collecte sur www.quefaireindesdechets.fr
Privilégiez la réparation ou le don de votre appareil !

① Notice d'utilisation et d'installation ② Installation and user manual ③ Manuale d'installazione e uso

➊ Instrucciones de uso e instalación ➋ Manual de instalação e do utilizador