

KitAlarm

Alarme sans fil connectée

Wireless smart alarm kit
Kit di allarme wireless collegato
Kit de alarma inalámbrico conectado

SAL0059

KitAlarm



On aime



Contrôle à distance



Wi-Fi



Secours GSM



Contrôle par la voix



105 dB



Ne craint pas les coupures d'électricité



Notice d'utilisation et d'installation



Installation and user manual



Manuale d'installazione e uso



Instrucciones de uso e instalación

SOMMAIRE

A- Précautions d'utilisation	2
B- Descriptif	2
C- Présentation et installation	3
D- Configuration de l'application	8
E- Paramètres	10
F- Fonction SMS	16
G- Paramétrage	16
H- Maintenance	18
I- Assistance technique	18
J- Garantie	19
K- Avertissements	20
L- Déclaration de conformité	20

A- PRÉCAUTIONS D'UTILISATION

Ce manuel fait partie intégrante de votre produit. Ces instructions sont pour votre sécurité. Lisez-les attentivement avant utilisation et conservez-les pour une consultation ultérieure. Choisir un emplacement approprié. S'assurer qu'aucun élément ne gêne à l'insertion des chevilles et des vis dans le mur. Ne pas brancher votre alimentation tant que votre installation n'est pas terminée et contrôlée. La mise en œuvre, les connexions électriques et les réglages doivent être effectués dans les règles de l'art par une personne qualifiée et spécialisée. Le bloc d'alimentation doit être installé dans un lieu sec. Vérifier que ce produit est utilisé uniquement pour l'usage auquel il est destiné.

Ce produit fonctionne avec l'application iSCS Sentinel uniquement. L'application est disponible gratuitement sur le PlayStore et l'AppStore. Les mises à jour de l'application peuvent être nécessaires, par exemple pour corriger des bugs, améliorer des fonctionnalités, et bénéficier d'une meilleure expérience utilisateur. Vous pouvez activer ou désactiver le caractère automatique des mises à jour de l'application iSCS Sentinel dans les paramètres du PlayStore ou de l'AppStore. Les informations concernant la raison de la mise à jour, son impact sur les performances et l'évolution des fonctionnalités du produit ou de l'application ainsi que l'espace de stockage utilisé, sont indiquées, pour chaque mise à jour, sur le PlayStore ou l'AppStore.

Conformément à la réglementation et la garantie légale, la disponibilité de l'application et de ses mises à jour est garantie pour une durée de 2 ans.

Cette notice peut être amenée à évoluer selon les mises à jour de l'application. Afin d'être sûr d'avoir la dernière version, nous vous conseillons de la télécharger sur notre site internet www.scs-sentinel.com

B - DESCRIPTIF

Contenu du kit



Centrale d'alarme et fixation murale

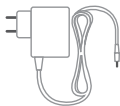

Adaptateur



Détecteur d'ouverture

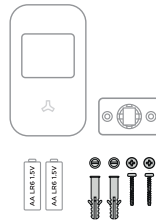

Détecteur de mouvement et fixation murale



2 télécommandes



2 badges RFID

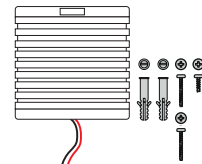

Sirène filaire



Notice

C - PRÉSENTATION ET INSTALLATION

C1 - Centrale d'alarme - Clavier

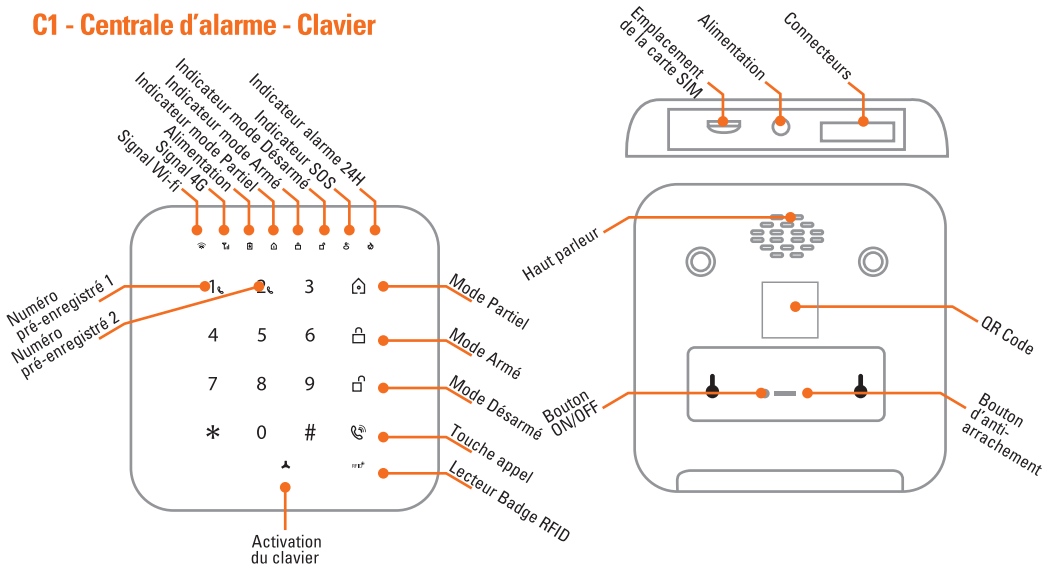

Installation

1. **Facultatif :** Insérer la carte SIM (non fournie) dans la centrale d'alarme avant la mise sous tension. (S'assurer que la carte SIM fonctionne sans code PIN. Il est possible de le désactiver en insérant la carte SIM dans un téléphone mobile.)
2. Brancher la centrale d'alarme avec l'adaptateur fourni.
3. Appuyer sur le bouton ON/OFF.
4. Visser le support mural au mur, puis clipser la centrale au support.

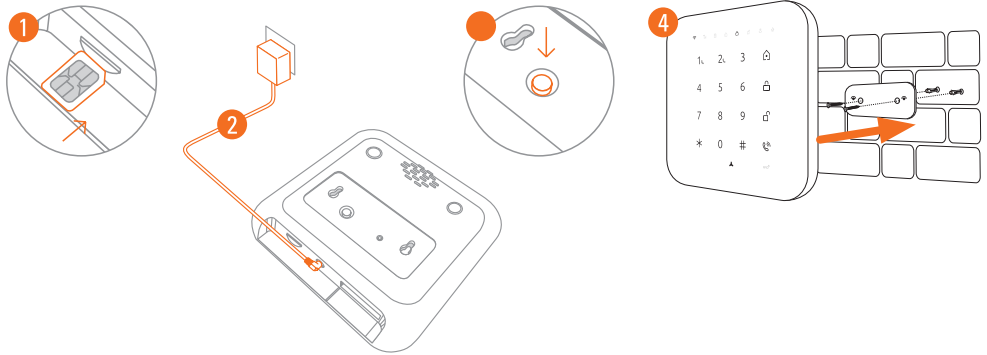

Certains matériaux peuvent réduire la portée du signal Wi-Fi. Si besoin, il est recommandé de déplacer la centrale et les accessoires pour assurer une meilleure réception du signal.

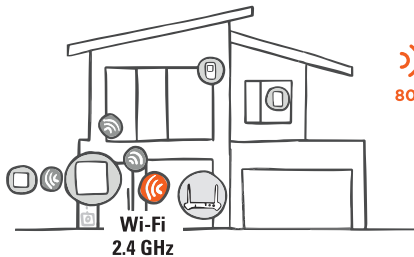

*Portée en champ libre / Free-field range / Portata in campo aperto / Alcance en campo libre

80 m	100%	Champ libre / free-field / campo aperto / campo libre
80%	Bois, verre / wood, glass / legno, vetro / mader, vidrio	
60-70%	Cloison placoport / plasterboard / cartongesso / paneles de yeso	
50-70%	Pierre / stone / pietra / piedra	
20-50%	Béton / concrete / calcestruzzo / hormigón	
<10%	Métal / metal / metal / metal	

Schéma de câblage (pour accessoires filaires)

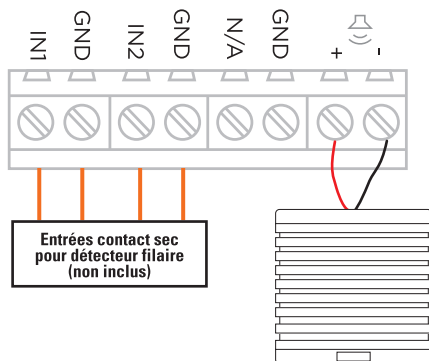

Utilisation

Il est possible d'armer, désarmer et de passer d'un mode de sécurité à l'autre en utilisant :



La centrale d'alarme



La télécommande



Le badge
RFID



L'application
iSCS Sentinel

Les 4 modes possibles :

Armé : Activer la centrale d'alarme quand vous partez de la maison. Tous les capteurs sont activés. Ils déclenchent immédiatement l'alarme.

Désarmé : Désactiver la centrale d'alarme quand vous entrez à la maison. Tous les capteurs sont désactivés ce qui permet de se déplacer librement dans la maison.

Partiel : Permet de protéger une partie de la maison lorsque vous y êtes. Les détecteurs désignés en mode partiel sont désactivés, ce qui permet de se déplacer librement dans la maison. Les autres détecteurs restent actifs.

24h : La centrale d'alarme reste toujours active dans la zone du détecteur de mouvement ou d'ouverture. Les capteurs se déclenchent immédiatement lors d'un mouvement ou d'une ouverture.

Fonctions de la centrale d'alarme

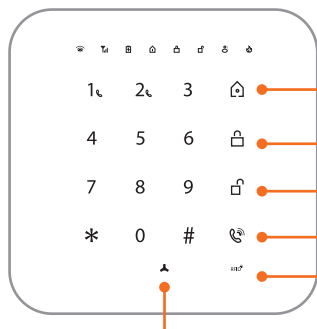

Bouton SOS (en cas d'urgence)
Appuyer et maintenir la touche pour déclencher l'alarme.

Mode partiel

Appuyer sur , entrer le mot de passe, puis appuyer sur .

Mode armé

Appuyer sur , puis appuyer sur .

Mode désarmé

Appuyer sur , entrer le mot de passe puis appuyer sur .

Appel

Appuyer sur , composer le numéro, puis appuyer sur .

Lecteur RFID

Placer les badges sur le lecteur **RFID**® pour armer ou désarmer l'alarme.



Numéros pré-enregistrés :

Les numéros doivent être enregistrés à partir de l'application.

+ maintenir la touche 1 ou 2

Par défaut, le mot de passe est «1 2 3 4». Il est vivement conseillé de le modifier à partir de l'application iSCS Sentinel.

●●● Etat des indicateurs

	Clignotement rapide : Pas de carte SIM ou pas de réseau Allumage fixe : Le réseau fonctionne
	On : Le Wi-Fi est connecté Off : Le Wi-Fi est déconnecté Clignotement rapide : En attente d'appairage à l'application en mode bluetooth. Clignotement lent : En attente d'appairage à l'application.
	On : Alimentation On Off : Alimentation Off Clignotement : Batterie faible

C2 - Télécommande

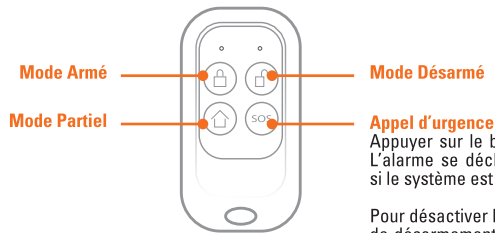

Appuyer sur le bouton SOS en cas d'urgence. L'alarme se déclenche immédiatement (même si le système est désarmé ou en mode partiel.)

Pour désactiver l'alarme, appuyer sur le bouton de désarmement de la télécommande, de l'application, ou en plaçant le badge près de la zone «RFID» de la centrale d'alarme.

C3 - Détecteur d'ouverture

Le détecteur d'ouverture peut être installé à l'intérieur de la maison sur les portes, les fenêtres et tout autre objet qui s'ouvre et qui se ferme. Le détecteur transmet un signal à la centrale d'alarme lorsque l'aimant du capteur est éloigné de 2 cm max.

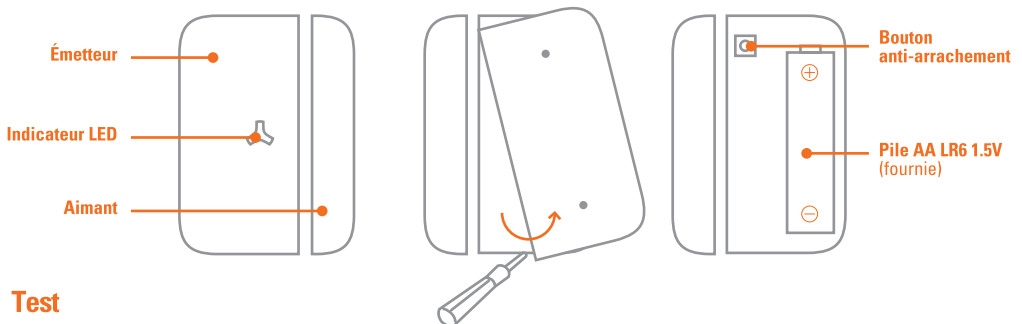

Test

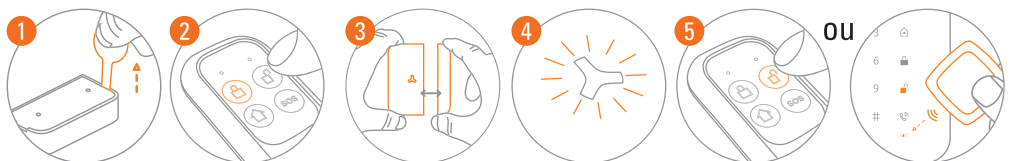

Installation

1. Retirer la languette isolante.
2. Le capteur peut être installé sur une porte ou une fenêtre.
L'emplacement doit être propre pour bien fixer l'élément.
3. Coller le double face au dos du transmetteur et de l'aimant puis coller l'émetteur sur le cadre de la porte et l'aimant sur la porte en respectant une distance de 1 cm maximum entre les deux éléments.



⚠ Éviter de fixer les capteurs aux endroits où se trouvent du métal et des câbles électriques.

Installation verticale

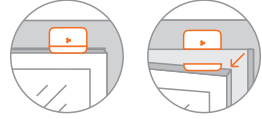

Installation horizontale



	La LED clignote une fois : La porte ou la fenêtre est ouverte. L'émetteur envoie un signal à la centrale d'alarme.
	La LED clignote 1 fois / 3 secondes : Pile faible.

⚠ Lorsqu'un intrus tente de déplacer le capteur, la centrale d'alarme sonne et envoie un message d'alarme à l'utilisateur.

C4 - Détecteur de mouvement

Le capteur infrarouge est conçu pour détecter une présence à l'intérieur d'une pièce.

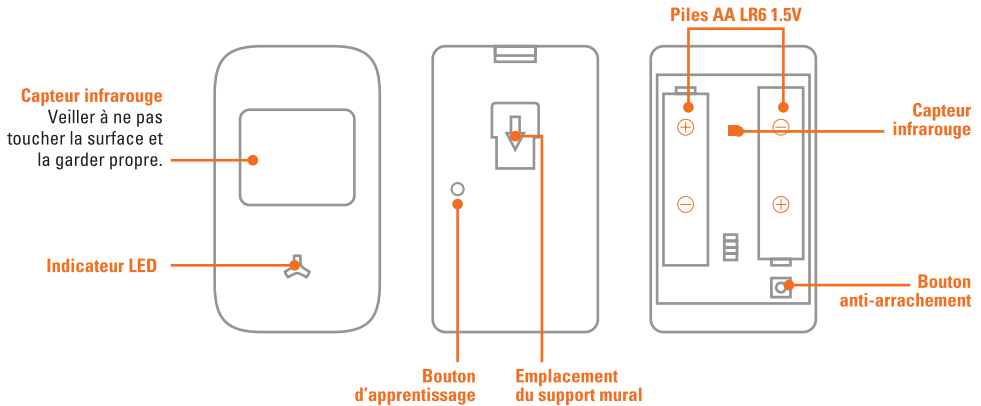

Tester

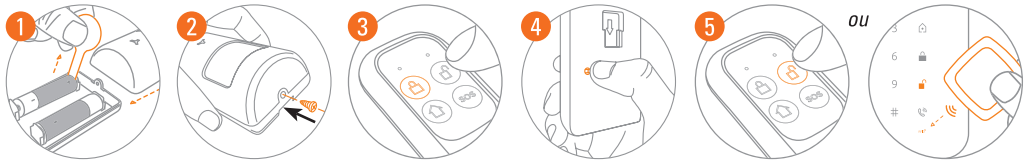

Installation

-  - Éviter d'installer le détecteur à proximité de lieux où la chaleur change rapidement et où les flux d'air sont fréquents. (ex. climatiseur, néon, four, onduleur, réfrigérateur etc.)
- Éviter de le placer face à une fenêtre qui peut être perturbée par les mouvements. (ex. la lumière du soleil, la foule, les voitures, etc.)
- Si vous possédez des animaux domestiques, veiller à ajuster la hauteur d'installation (entre 2 m et 2,50 m) afin d'éviter tout déclenchements intempestifs.

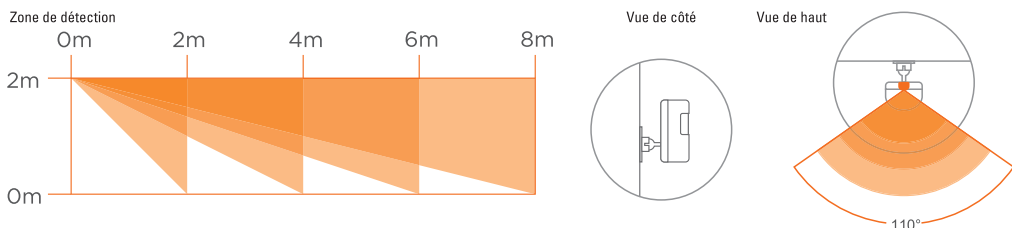

1. Fixer la fixation murale avec les vis fournies à 2 m de hauteur minimum. Nous vous conseillons de la mettre dans un angle de la pièce et pas en face d'une fenêtre.
2. Installer le détecteur sur le support.
3. Mode Test : après l'allumage, traverser la zone de détection. La LED clignote. Cela indique qu'un mouvement a été détecté. Traverser la zone 5 fois. L'intervalle entre chaque détection doit être supérieur à 2 secondes. Ensuite, le détecteur passe en mode veille.
4. Mode veille : le capteur détecte les mouvements en permanence, mais ne déclenche l'alarme que sur les deux premières détections. Cela permet d'économiser les piles.

	La LED clignote une fois : Un mouvement est détecté
	La LED clignote 1 fois / 3 secondes : Piles faibles.

C5 - Sirène intérieure filaire

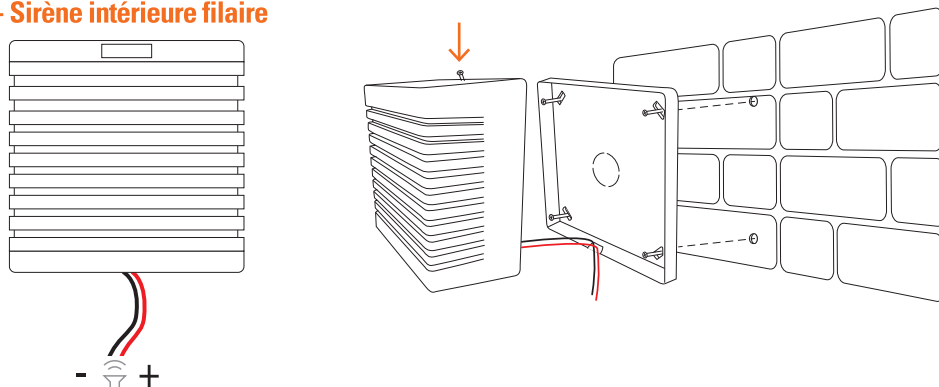

1. Dévisser la vis en haut du boîtier.
2. Fixer l'arrière du boîtier sur le mur à l'emplacement souhaité.
3. Connecter les câbles sur le bornier -  + de la centrale d'alarme
4. Fermer le boîtier et revisser.

D - CONFIGURATION DE L'APPLICATION

D1 - Installation de l'application



iSCS Sentinel

Pour télécharger l'application, connectez-vous sur l'App Store ou le Play Store de votre smartphone. Rechercher «iSCS Sentinel», cliquer ensuite sur Installer.



Lorsque le téléchargement est terminé, ouvrir l'application et cliquer sur créer mon compte.



Renseigner l'adresse mail ainsi que le mot de passe dans les cases correspondantes.



Il est nécessaire d'accepter la politique de confidentialité avant de cliquer sur suivant.

Appuyer sur suivant.



Renseigner le code de validation reçu par mail. Puis valider le compte.

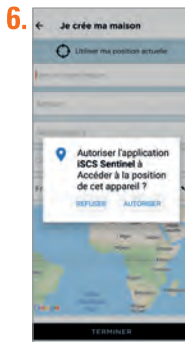
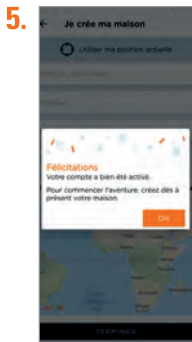

Appuyer sur AUTORISER.



Renseigner toutes les informations demandées pour créer la maison. Puis cliquer sur terminer.

D2 - Ajouter le produit

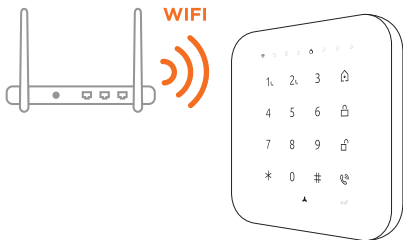

Brancher la centrale d'alarme et placer-la à proximité du routeur Wi-Fi. Le téléphone doit être connecté au même réseau Wi-Fi que la centrale et la localisation de celle-ci doit être activée.

Certains matériaux peuvent réduire la portée du signal Wi-Fi.

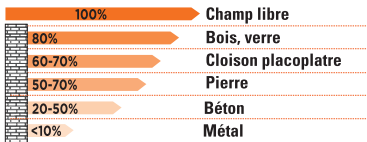



Appuyer sur **+** puis sur **NOUVEL APPAREIL** pour ajouter le produit



Renseigner la clé Wi-Fi et flasher le QR Code du produit ou entrer le code manuellement.



Brancher la centrale d'alarme et attendre que le symbole Wi-Fi clignote. S'il ne clignote pas, appuyer sur la touche * pendant 5 s.

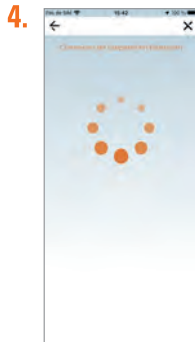

Nommer la centrale et la pièce dans laquelle le produit se trouve.



Ajouter une photo de profil à partir de l'appareil photo, de la galerie ou sélectionner une image par défaut (visuel du produit)



Pour tester et être guidé à l'installation des accessoires, appuyer sur les accessoires et suivre les explications de l'application



Nommer l'accessoire et appuyer sur «suivant»



L'accessoire est enregistré



Il est possible d'ajouter, modifier ou supprimer les accessoires à partir de l'interface principale en appuyant sur «mes accessoires»



D3 - Résolution en cas d'échec

⚠ En cas d'échec lors de la connexion de l'appareil au Wi-Fi, une page d'erreur apparaît.



«répéter l'opération» : fait revenir à la 2^{ème} étape.



Si «répéter l'opération» ne fonctionne pas, appuyer sur «autre méthode»

Vérifier ces 5 points.

Utiliser «EZ Pairing»

Vérifier les informations et cliquer sur suivant



Brancher la centrale et attendre que le symbole «Wi-Fi» clignote.
S'il ne clignote pas, appuyer sur la touche * pendant 5 s.

Le chargement s'effectue et les 3 étapes sont validées.

Vous revenez ainsi à l'étape 6 et 7 pour changer la photo de profil.

E - PARAMÉTRAGE

● Réglage de l'application



Appuyer sur  pour accéder aux réglages de l'application.



Voir mon profil : Pour modifier les informations personnelles.

Pour ajouter une maison



Cliquer sur +



Créer une nouvelle maison.

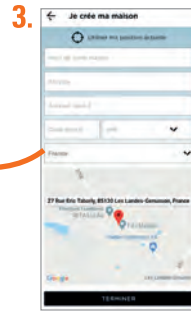

Renseigner les champs et appuyer sur «TERMINER».

Pour supprimer une maison



Appuyer sur



Appuyer sur pour supprimer une maison.

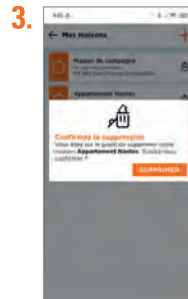

Pour modifier une maison



Appuyer sur



Modifier l'adresse.



Paramètres de notifications

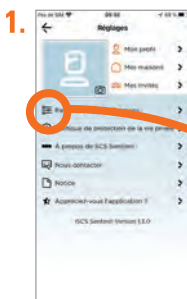

Appuyer sur pour accéder aux paramètres de notifications.



Appuyer sur «Activer les notifications» pour activer la totalité des notifications. Sinon appuyer sur les notifications souhaitées.

Utilisation de l'application



Mon historique

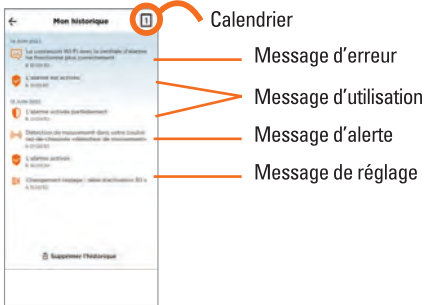

Mes accessoires



Réglages



Par défaut, la centrale apparaît dès l'ouverture de l'application dans la liste des favoris.

Appuyez sur  pour ajouter/supprimer le produit des favoris.

Appuyer sur  pour accéder aux paramètres du produit.

Téléphone



Inscrire 3 numéros pour recevoir les messages de sécurité et les alarmes par SMS

Inscrire 5 numéros pour recevoir les appels et envoyer les commandes par SMS



Inscrire 2 numéros pour les touches raccourcis de la centrale d'alarme

Appuyer sur «numéro de téléphone appelés»



Appuyer sur «numéro de téléphone de la centrale»

Inscrire le numéro de la carte SIM installée dans la centrale d'alarme



Appuyer sur «code de sécurité clavier et SMS»



Par défaut, ce code est «1 2 3 4». Il permet de gérer les changements de mode à partir de la centrale ainsi que les SMS

Notifications



Activer ou désactiver les notifications

Il est possible de régler d'autres paramètres via l'application : Sirène, délai...

Scénarios



Exemple :
J'active mon alarme les jours de la semaine à 8H.

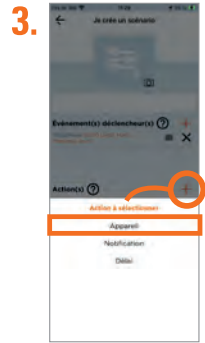
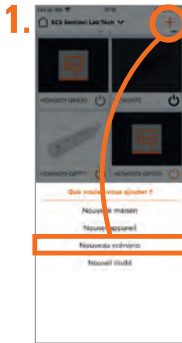

Pour sélectionner un ou des événements déclencheurs (appareil, date/heure ou lieu) appuyer sur +

Pour sélectionner une ou des actions (appareil, notification ou délai) appuyer sur +

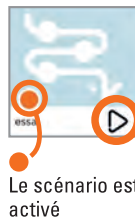

▶ Activer les «actions» du scénario sans attendre les «événements déclencheurs»

Le scénario est activé

📍 Par défaut, le scénario apparaît dans la liste des favoris.

☞ Ajouter des invités

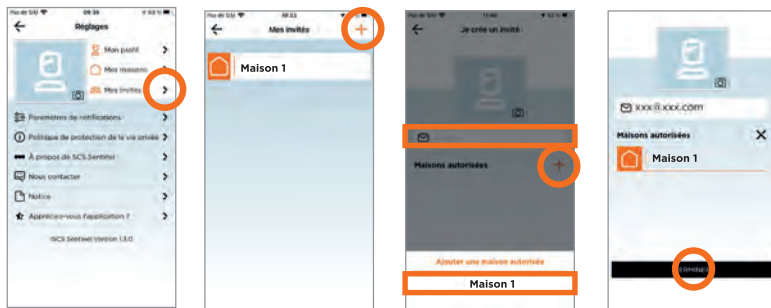

⚠ Via l'application **iSCS Sentinel**, un invité peut activer / désactiver les appareils mais il ne peut pas les paramétrer.

☞ Pilotage avec les assistants vocaux



Avant de commencer, s'assurer que l'appareil est connecté à l'application iSCS Sentinel, que l'assistant vocal est relié à Internet et qu'il fonctionne correctement (poser une question pour vérifier).

Google Assistant

- Ouvrir l'application Google Home 
- Cliquer sur l'icône « + » , puis : Configurer un appareil / Fonctionne avec Google et choisissez iSCS Sentinel
- Entrez les identifiants utilisés pour se connecter à l'application iSCS Sentinel
L'assistant vocal va rechercher les appareils disponibles et les afficher dans la liste des appareils dans l'application Google Home. Si ce n'est pas le cas dites à votre assistant vocal "OK Google, synchronise les appareils".

Alexa

- Ouvrir l'application Alexa 
- Choisir Skills puis choisir iSCS Sentinel
- Entrer les identifiants utilisés pour se connecter à l'application iSCS Sentinel
L'assistant vocal va rechercher les appareils disponibles et les afficher dans la liste des appareils dans l'application Alexa.

	 Google Assistant	 Alexa
Mode Armé	« Régler <i>alarme*</i> sur 2 »	« Active <i>alarme*</i> en mode absence »
Mode Désarmé	« Désactiver <i>alarme*</i> + code pin	« Désactive <i>alarme*</i> »
Mode Partiel	« Régler <i>alarme*</i> sur 1 »	« Active <i>alarme*</i> en mode résidence »

* Nom enregistré sur l'application

Reset

Pour totalement supprimer l'appareil il faudra le supprimer dans l'application.



F- FONCTION GSM

SMS

Si le Wi-Fi ou le réseau internet ne fonctionne pas, le réseau GSM prendra le relais. Il est facile de gérer les paramètres de l'alarme par le téléphone portable en envoyant des SMS selon les commandes ci-dessous :

	Envoyer ce code d'opération depuis un smartphone	Réponse SMS reçue	Remarques
Mode désarmé	mot de passe#0	Système désactivé	-
Mode armé	mot de passe#1	Système activé mode hors maison	-
Mode partiel	mot de passe#2	Système activé mode maison	
SOS	mot de passe#SOS	Appel d'urgence	Déclenche l'alarme immédiatement
Conversation	43	-	La centrale d'alarme rappelle. Il est possible d'avoir une conversation

Par défaut, mot de passe : 1 2 3 4

Appels

En cas d'alerte, le système d'alarme appelle le numéro de téléphone prédéfini.

L'utilisateur peut décrocher le téléphone, entendre et contrôler le système à distance en entrant les numéros ci-dessous :

0	Désarmé le système
1	Armer le système mode hors maison
2	Système activé mode maison
6	Activer la sirène
8	Désactiver la sirène
*	Fonction audio bidirectionnelle
#	Raccrocher

G- CARACTÉRISTIQUES TECHNIQUES

Centrale d'alarme

Alimentation	12V DC 1A Batterie : 3.7V DC 1000mAh
Fréquences de fonctionnement et puissances maximales d'émission	Wi-Fi 802.11 b/g/n (2,4 GHz, Pmax<100 mW) GSM (carte SIM) (880 MHz-915 MHz, Pmax<2000 mW) DCS (1710 MHz-1785 MHz, Pmax<1000 mW) BAND 1 (1922 MHz-1978 MHz, Pmax<100 mW) BAND VIII (882 MHz -913 MHz, Pmax<200 mW) LTE Band 1 (1930 MHz – 1970 MHz, Pmax<100 mW) LTE Band 3 (1720 MHz – 1775 MHz, Pmax<200 mW) LTE Band 7 (2510 MHz – 2560 MHz, Pmax<200 mW) LTE Band 8 (885 MHz – 910 MHz, Pmax<200 mW) LTE Band 28 (713 MHz – 738 MHz, Pmax<200 mW) LTE Band 40 (2310 MHz – 2390 MHz, Pmax<200 mW) Bluetooth (2402 MHz, Pmax<1 mW) 434,40 MHz (434,40 MHz, Pmax<20 mW) RFID (0,125MHz)
Champ libre	80 m / 30 m (Wi-Fi)
Courant de veille	200 mA (sans alimentation électrique) 150 mA (avec alimentation électrique)
Batterie	Lithium 3,7V / 1000 mAh
Sirène interne	85 dB
Température de fonctionnement	-20°C~+55°C / Humidité ≤ 80% (sans condensation)
Dimensions	135 × 135 × 25 mm

Adaptateur

Référence du modèle	ICP12-120-1000D
Tension d'entrée	100-240V AC
Fréquence du CA d'entrée	50/60 Hz
Tension de sortie	12V DC
Courant de sortie	1A
Puissance de sortie	12W
Rendement moyen à faible charge	76.73 %
Rendement moyen en mode actif	83.27 %
Concommutation électrique hors charge	0.059 W

Détecteur d'ouverture

Alimentation	1.5V DC (Pile AA LR6)
Fréquence de fonctionnement	433,20 MHz, 434 MHz, 434,40 MHz
Puissance maximale d'émission	< 20mW
Champ libre	80 m
Courant de veille	≤ 20 µA
Courant en fonctionnement	≤ 70 mA
Température de fonctionnement	-10°C~+55°C / Humidité ≤ 80% (sans condensation)
Dimensions	48 × 71 × 18 mm

Détecteur de mouvement

Alimentation	3V DC (2 piles AA LR6)
Fréquence de fonctionnement	433,20 MHz, 434 MHz, 434,40 MHz
Puissance maximale d'émission	< 20mW
Champ libre	80 m
Courant de veille	≤ 20 µA
Courant en fonctionnement	≤ 30 mA
Zone de détection	8m / 110°
Température de fonctionnement	-10°C~+55°C / Humidité ≤ 80% (sans condensation)
Dimensions	90 × 52 × 36.5 mm

Télécommandes

Alimentation	3V DC (2 piles CR2032)
Fréquence de fonctionnement	433,20 MHz, 434 MHz, 434,40 MHz
Puissance maximale d'émission	< 20mW
Champ libre	80 m
Courant en fonctionnement	≤ 25 mA
Température de fonctionnement	-10°C~+55°C
Dimensions	37 × 70 × 11.5 mm

Sirène filaire

Alimentation	12V DC 1A
Courant en fonctionnement	800 mA
Puissance sonore	105 dB
Température de fonctionnement	-10°C~+55°C / Humidité ≤ 80% (sans condensation)
Dimensions	109 x 109 x 55 mm

H - MAINTENANCE

Télécommande - Changement de piles

1

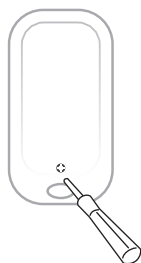

2



3



2 x CR2032

I - ASSISTANCE TECHNIQUE

Aide au dépannage

Problème rencontré	Solutions
Si l'ajout du kit échoue dans l'application	<ul style="list-style-type: none">- Vérifier que l'appareil est bien branché et que la LED Wi-Fi s'allume ou clignote- Vérifier la connexion en Wi-Fi- Ne pas taper les espaces lors de la saisie du mot de passe- Vérifier la bonne saisie du mot de passe Wi-Fi- Vérifier que la box est bien connectée à Internet- Vérifier que la localisation du téléphone est activée.- Assurer d'avoir un débit suffisant- Vérifier que le smartphone est sur le même réseau que celui renseigné dans l'application- Vérifier que le réseau Wi-Fi est bien en 2.4GHz et non en 5GHz.- Faire l'appairage à moins de 3 m de la box Wi-Fi
Si la carte SIM a été installée dans la centrale d'alarme, mais qu'elle ne se connecte pas au réseau cellulaire GSM.	<ul style="list-style-type: none">- S'assurer que le système est éteint avant d'insérer la carte SIM.- Surveiller la LED de la centrale d'alarme, si la LED clignote rapidement, le signal GSM est anormal.- Déplacer la centrale d'alarme près d'un mur extérieur ou d'une fenêtre pour améliorer la réception du signal.- La carte SIM doit être activée, et s'assurer qu'il y a suffisamment de crédit dans la carte SIM.- S'assurer que la carte SIM fonctionne sans code PIN
Si le détecteur ne détecte pas de mouvement.	<ul style="list-style-type: none">- La centrale d'alarme doit être en mode armé et non en mode partiel ou désarmé.- Le voyant du détecteur de mouvement doit s'allumer lorsque qu'on marche dans la zone de détection.- Le mouvement doit traverser la zone de détection et se situer dans un rayon de 8 mètres.- La batterie du détecteur doit bien être en contact.
S'il n'y a personne qui passe dans la pièce, mais le détecteur déclenche l'alarme	<ul style="list-style-type: none">- Éviter d'installer le détecteur de mouvement dans un endroit où il y a des changements rapides de chaleur tels que fenêtre, climatiseur, lumière, chauffage électrique, réfrigérateur, four, cuisinière, etc.- Éviter la forte lumière du soleil.

Conseils d'expert

En cas de besoin, vous pouvez prendre contact avec nos experts au numéro ci-dessous.
Notre équipe de techniciens et de techniciennes, basée en France, assure un conseil avisé et personnalisé.



0 892 350 490

Service 0,15 € / min
+ prix appel

Horaire du service, voir sur le site internet : [scs-sentinel.com/contact](https://www.scs-sentinel.com/contact)

Nous vous demandons au préalable de relever la référence de votre matériel sur la notice ou l'emballage de votre produit. Nous vous conseillons également de brancher votre matériel « en fils volants » sur une table après avoir démonté les éléments.

Chat' en ligne



Une question ?

Pour une réponse personnalisée, utilisez notre chat' en ligne sur notre site web
www.scs-sentinel.com

J - GARANTIE



Garantie 2 ans, conformément à la réglementation Française en vigueur.
Conservez soigneusement le code-barre ainsi que votre justificatif d'achat,
il vous sera demandé pour faire jouer la garantie.

Il est impératif de garder une preuve d'achat durant toute la période de garantie.

Ne sont pas couverts par la garantie :

- Dommages matériels ou électriques résultant d'une mauvaise installation.
- Dommages résultant d'une utilisation impropre (utilisation différente de son origine) ou de modifications.
- Dommages résultant de l'utilisation et/ou installation de pièces ne provenant pas de celles prévues et incluses par SCS Sentinel.
- Dommages dûs à un manque d'entretien ou un choc.
- Dommages dûs aux intempéries telles que : grêle, foudre, vent violent, etc.
- Retours articles sans copie de facture ou justificatif d'achat.

K - AVERTISSEMENTS

- Ne pas approcher l'appareil de flammes nues, telles que des bougies allumées.
- Le fonctionnement normal du produit peut être perturbé par une forte interférence électromagnétique.
- Cet équipement est destiné à un usage privé uniquement.
- L'appareil ne doit pas être exposé à des égouttements d'eau ou des éclaboussures. Aucun objet rempli de liquide tel que des vases ne doit être placé sur l'appareil.
- L'ensemble des éléments doit être utilisé en intérieur.
- Effectuer tous les branchements entre les éléments avant d'alimenter le kit.
- Ne brancher votre appareil qu'avec l'adaptateur fourni.
- Les éléments étant composés d'électronique, ils sont à manipuler avec précaution.
- Lors de l'installation de votre produit, ne pas laisser les emballages à la portée des enfants ou des animaux. Ils représentent une source potentielle de danger.
- Ce produit n'est pas un jouet. Il n'a pas été conçu pour être utilisé par des enfants.
- Conserver les piles et/ou batteries neuves et usagées hors de portée des enfants.
- En cas de remplacement de la pile, utilisez une pile avec les mêmes caractéristiques que celle fournie avec le produit.
- Retirer les piles du matériel s'il ne doit pas être utilisé pendant une durée prolongée, sauf s'il est destiné à des situations d'urgence.
- Les piles et/ou batteries ne doivent pas être exposées à une chaleur excessive ou jetées au feu.



Ce produit contient une pile bouton. Ne pas ingérer la pile, risque de brûlure chimique. En cas d'ingestion, la pile bouton, peut causer des brûlures internes sévères en à peine 2 heures qui peuvent être mortelles. Si le compartiment de la pile ne se ferme pas de manière sûre, ne plus utiliser le produit et le tenir hors de portée des enfants. En cas de soupçon d'ingestion d'une pile ou d'introduction dans une partie quelconque du corps, demander immédiatement un avis médical.



Avant tout entretien, débrancher vos appareils. Ne pas nettoyer le produit avec des solvants, des substances abrasives ou corrosives. Utiliser un simple chiffon doux. Ne rien vaporiser sur le produit.



Assurez-vous de la bonne maintenance de votre produit et vérifiez fréquemment l'installation pour détecter tout signe d'usure. N'utilisez pas l'appareil si une réparation ou un réglage est nécessaire. Faites appel à du personnel qualifié.



Ne jetez pas les appareils et les piles hors d'usage avec les ordures ménagères. Les substances dangereuses qu'ils sont susceptibles de contenir peuvent nuire à la santé et à l'environnement. Utilisez les moyens de collectes sélectives mis à votre disposition par votre commune ou votre distributeur.



FR
Cet appareil,
ses cordons,
et batterie
se recyclent

À DÉPOSER
EN MAGASIN

À DÉPOSER
EN DÉCHÈTERIE



Points de collecte sur www.quefairemesdechets.fr
Privilégiez la réparation ou le don de votre appareil !

Signification des marquages :

 Courant continu

 Courant alternatif

 Modèle de classe II

 Le produit est destiné à une utilisation intérieure uniquement

L- DÉCLARATION DE CONFORMITÉ

Par la présente, SCS Sentinel déclare que ce produit est conforme aux exigences essentielles et autres dispositions pertinentes de la directive 2014/53/UE. La déclaration de conformité peut être consultée sur le site : www.scs-sentinel.com/downloads.

KitAlarm

Sirène extérieure supplémentaire

Additional outdoor siren
Sirena esterna supplementare
Sirena exterior adicional

SAL0062

KitAlarm



On aime



À brancher



Batterie de secours



Connexion sans fil à la centrale



Alerte sonore 100 dB



Alerte visuelle



Ne craint pas les coupures d'électricité



Notice d'utilisation et d'installation



Installation and user manual



Manuale d'installazione e uso



Instrucciones de uso e instalación

A- PRÉCAUTIONS D'UTILISATION

Ce manuel fait partie intégrante de votre produit. Ces instructions sont pour votre sécurité. Lisez-les attentivement avant utilisation et conservez-les pour une consultation ultérieure. Choisir un emplacement approprié. S'assurer qu'aucun élément ne gêne à l'insertion des chevilles et des vis dans le mur. Ne pas brancher votre alimentation tant que votre installation n'est pas terminée et contrôlée. La mise en œuvre, les connexions électriques et les réglages doivent être effectués dans les règles de l'art par une personne qualifiée et spécialisée. Le bloc d'alimentation doit être installé dans un lieu sec. Vérifier que ce produit est utilisé uniquement pour l'usage auquel il est destiné.

Conformément à la réglementation et la garantie légale, la disponibilité de l'application et de ses mises à jour est garantie pour une durée de 2 ans.

Cette notice peut être amenée à évoluer selon les mises à jour de l'application. Afin d'être sûr d'avoir la dernière version, nous vous conseillons de la télécharger sur notre site internet www.scs-sentinel.com

B - DESCRIPTIF

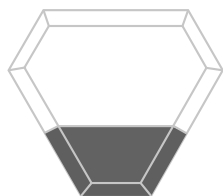

Sirène

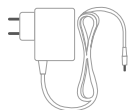

Adaptateur

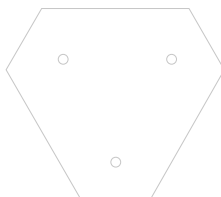

Gabarit

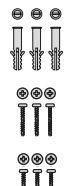

Visserie

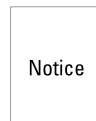

Notice

C - PRÉSENTATION

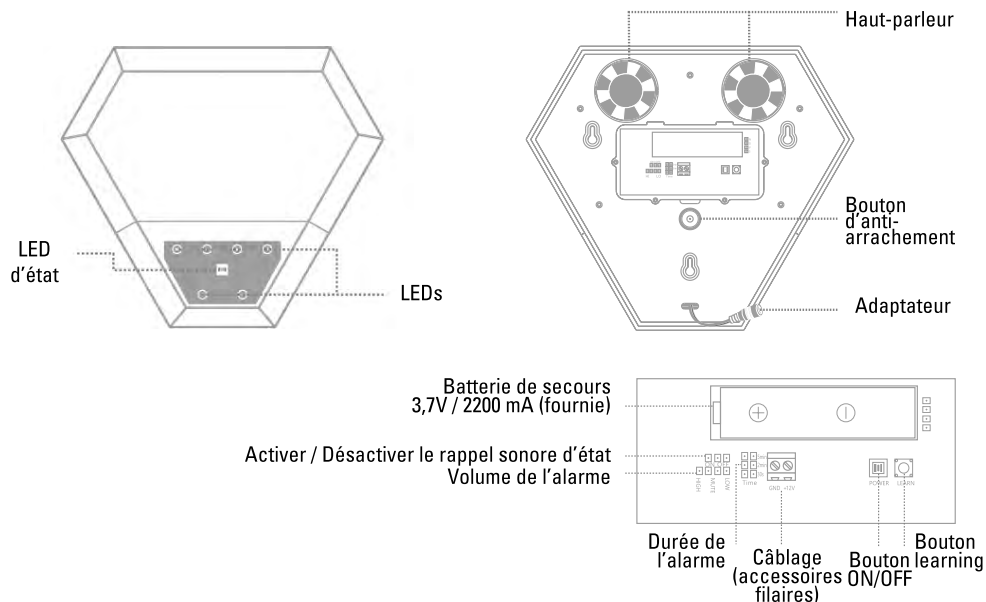

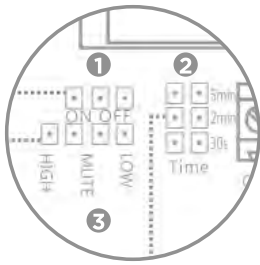

1	 (par défaut)		
2	30 s (par défaut)	2 min	5 min
3	Volume élevé (par défaut)		Volume faible

D - APPAIRAGE

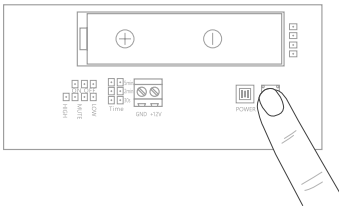

1. Appuyer sur le bouton LEARN pendant 1 sec. La LED s'allume et émet 1 bip.
2. Appuyer sur le bouton anti-arrachement situé au dos de la centrale d'alarme. La sirène de la centrale sonne.
3. La sirène extérieure émet 1 bip puis après une courte pause, elle émet 2 bips.
4. Appuyer sur le bouton LEARN ou attendre 20 sec. pour sortir du mode learning. La sirène est appairée à la centrale d'alarme KitAlarm.

RESET :

Appuyer sur le bouton LEARN pendant 5 sec. L'appairage est supprimé.

E - INSTALLATION

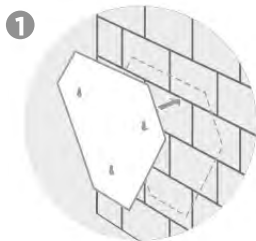

1 Pour fixer la visserie au bon endroit, utiliser le gabarit fourni.

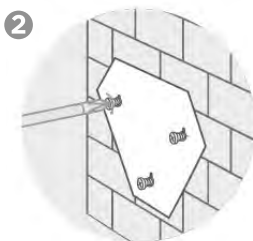

2 Fixer les 3 vis sur le mur



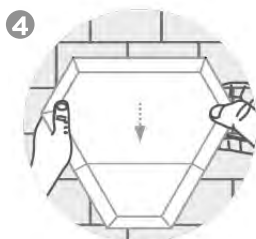

3 Brancher l'adaptateur à l'intérieur de la maison



4 Terminer l'installation en glissant la sirène de haut en bas du mur.

	LED
Mode armé	1x / 2 sec.
Mode partiel	1x / 5 sec.
Mode désarmé	X

●●● Etat de fonctionnement de la sirène

			 flash
Sur secteur	Armé	x 1	x 1
	Désarmé	x 2	x 1
	Sirène	Durée à choisir dans les paramètres	Clignote
	Arrachement	30 sec.	Clignote durant 30 sec.
	Délai de sortie (par défaut : 30 sec.)	1x/sec. (augmentation du rythme durant 10 sec.)	Clignote x 1
	Délai d'entrée (par défaut : 30 sec.)	1x/sec. (augmentation du rythme durant 10 sec.)	Clignote x 2
Batterie de secours	Armé	x 5	x 1
	Désarmé	x 5	x 1

F- CARACTÉRISTIQUES TECHNIQUES

Sirène

Alimentation	12V DC 1A
Batterie de secours	3,7V / 2200 mA (fournie)
Fréquence de fonctionnement	433,2 / 434 / 434,4 MHz
Puissance maximale d'émission	< 20 mW
Champ libre	80 m
Volume de le sirène	100 dB à 1m (sur high) / 96 dB à 1 m (sur low)
Température de fonctionnement	-10°C~+55°C / Humidité ≤ 95% (sans condensation)
Dimensions	288 × 250 × 56.5mm

Adaptateur

Référence du modèle	ICP12-120-1000D
Tension d'entrée	100-240V AC
Fréquence du CA d'entrée	50/60 Hz
Tension de sortie	12V DC
Courant de sortie	1A
Puissance de sortie	12W
Rendement moyen à faible charge	76.73 %
Rendement moyen en mode actif	83.27 %
Consumation électrique hors charge	0.059 W

Conseils d'expert

En cas de besoin, vous pouvez prendre contact avec nos experts au numéro ci-dessous. Notre équipe de techniciens et de techniciennes, basée en France, assure un conseil avisé et personnalisé.



0 892 350 490

Service 0,15 € / min
+ prix appel

Horaire du service, voir sur le site internet : scs-sentinel.com/contact

Nous vous demandons au préalable de relever la référence de votre matériel sur la notice ou l'emballage de votre produit. Nous vous conseillons également de brancher votre matériel « en fils volants » sur une table après avoir démonté les éléments.

Chat' en ligne



Une question ?

Pour une réponse personnalisée, utilisez notre chat' en ligne sur notre site web www.scs-sentinel.com

G - GARANTIE



Garantie 2 ans, conformément à la réglementation Française en vigueur.
Conservez soigneusement le code-barre ainsi que votre justificatif d'achat,
il vous sera demandé pour faire jouer la garantie.

Il est impératif de garder une preuve d'achat durant toute la période de garantie.

Ne sont pas couverts par la garantie :

- Dommages matériels ou électriques résultant d'une mauvaise installation.
- Dommages résultant d'une utilisation impropre (utilisation différente de son origine) ou de modifications.
- Dommages résultant de l'utilisation et /ou installation de pièces ne provenant pas de celles prévues et incluses par SCS Sentinel.
- Dommages dus à un manque d'entretien ou un choc.
- Dommages dus aux intempéries telles que : grêle, foudre, vent violent, etc.
- Retours articles sans copie de facture ou justificatif d'achat.

H - AVERTISSEMENTS

- Ne pas approcher l'appareil de flammes nues, telles que des bougies allumées.
- Le fonctionnement normal du produit peut être perturbé par une forte interférence électromagnétique.
- Cet équipement est destiné à un usage privé uniquement.
- Effectuer tous les branchements entre les éléments avant d'alimenter le kit.
- Ne brancher votre appareil qu'avec l'adaptateur fourni.
- Les éléments étant composés d'électronique, ils sont à manipuler avec précaution.
- Lors de l'installation de votre produit, ne pas laisser les emballages à la portée des enfants ou des animaux. Ils représentent une source potentielle de danger.
- Ce produit n'est pas un jouet. Il n'a pas été conçu pour être utilisé par des enfants.
- Conserver les piles et/ou batteries neuves et usagées hors de portée des enfants.
- En cas de remplacement de la pile, utilisez une pile avec les mêmes caractéristiques que celle fournie avec le produit.
- Les piles et/ou batteries ne doivent pas être exposées à une chaleur excessive ou jetées au feu.



Avant tout entretien, débrancher vos appareils. Ne pas nettoyer le produit avec des solvants, des substances abrasives ou corrosives. Utiliser un simple chiffon doux. Ne rien vaporiser sur le produit.



Assurez-vous de la bonne maintenance de votre produit et vérifiez fréquemment l'installation pour déceler tout signe d'usure. N'utilisez pas l'appareil si une réparation ou un réglage est nécessaire. Faites appel à du personnel qualifié.



Ne jetez pas les appareils et les piles hors d'usage avec les ordures ménagères. Les substances dangereuses qu'ils sont susceptibles de contenir peuvent nuire à la santé et à l'environnement. Utilisez les moyens de collectes sélectives mis à votre disposition par votre commune ou votre distributeur.



Signification des marquages :

Courant continu

Courant alternatif

Modèle de classe II

IP56 : Le produit est protégé contre les dépôts nuisibles de poussières et contre les jets d'eau de toutes les directions à la lance.

I- DÉCLARATION DE CONFORMITÉ

Par la présente, SCS Sentinel déclare que ce produit est conforme aux exigences essentielles et autres dispositions pertinentes de la directive 2014/53/UE. La déclaration de conformité peut être consultée sur le site : www.scs-sentinel.com/downloads.



prim' by
SCS Sentinel

Caméra de surveillance rotative intérieure

CamFirst

SVI0064

**FULL
HD**

Haute définition
1080 p



REC

Fonction
enregistrement



Détection de
mouvement

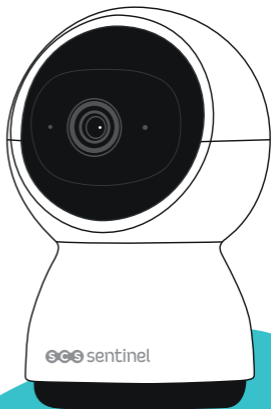

A- PRÉCAUTIONS D'UTILISATION

Ce manuel fait partie intégrante de votre produit. Ces instructions sont pour votre sécurité. Lisez-les attentivement avant utilisation et conservez-les pour une consultation ultérieure. Le bloc d'alimentation doit être installé dans un lieu sec. Vérifiez que ce produit est utilisé uniquement pour l'usage auquel il est destiné.

Ce produit fonctionne avec l'application iSCS Sentinel uniquement. L'application est disponible gratuitement sur le PlayStore et l'AppleStore. Les mises à jour de l'application peuvent être nécessaires, par exemple pour corriger des bugs, améliorer des fonctionnalités, et bénéficier d'une meilleure expérience utilisateur. Vous pouvez activer ou désactiver le caractère automatique des mises à jour de l'application iSCS Sentinel dans les paramètres du PlayStore ou de l'AppleStore. Les informations concernant la raison de la mise à jour, son impact sur les performances et l'évolution des fonctionnalités du produit ou de l'application ainsi que l'espace de stockage utilisé, sont indiquées, pour chaque mise à jour, sur le PlayStore ou l'AppleStore.

Conformément à la réglementation et la garantie légale, la disponibilité de l'application et de ses mises à jour est garantie pour une durée de 2 ans.

 **Cette notice peut être amenée à évoluer selon les mises à jour de l'application. Afin d'être sûr d'avoir la dernière version, nous vous conseillons de la télécharger sur notre site internet www.scs-sentinel.com**

B- DESCRIPTIF

Contenu du kit



Caméra



Câble
USB



Notice



Visserie



Support mural

Présentation du produit

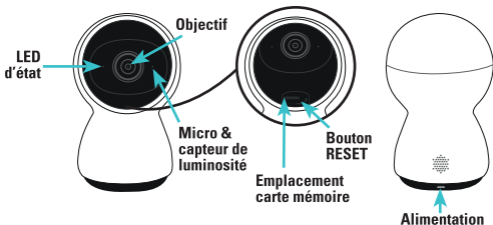

C- INSTALLATION

- 1- Installez votre caméra dans une pièce de la maison à proximité de votre routeur Wi-Fi.
- 2- Branchez le câble d'alimentation.
- 3- Téléchargez l'application gratuite **iSCS Sentinel** sur votre smartphone

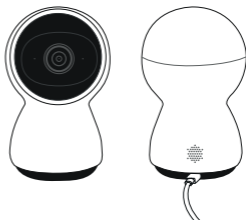

Vous pouvez si vous le souhaitez, insérer dans la caméra une carte mémoire au format micro SD (de 8Go à 128Go) pour pouvoir stocker des séquences vidéo dans la caméra. **La carte micro SD est nécessaire pour pouvoir accéder à l'historique des vidéos depuis l'application.**

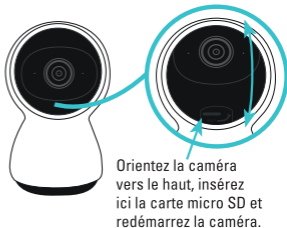

D- CONFIGURATION

Installation de l'application



iSCS Sentinel

Pour télécharger l'application, connectez-vous sur l'App Store ou le Play Store de votre smartphone. Recherchez «iSCS Sentinel», cliquez ensuite sur Installer.



Lorsque le téléchargement est terminé, ouvrez l'application et cliquez sur créer mon compte.



Renseignez votre adresse mail ainsi que votre mot de passe dans les cases correspondantes.



Veuillez accepter la politique de confidentialité avant de cliquer sur suivant.

Appuyez sur suivant.



Renseignez votre code de validation reçu par mail. Puis validez le compte.



Appuyez sur **AUTORISER**.



Renseignez toutes les informations demandées pour créer votre maison. Puis cliquez sur terminer.

Ajout de la caméra



WIFI



Branchez l'alimentation de la caméra et placez-la à proximité de votre routeur Wi-Fi.

Votre téléphone doit être connecté au même réseau Wi-Fi que votre caméra et la localisation de celui-ci doit être activé.

Attendez le signal sonore.

1.



Appuyez sur **+** puis sur «**NOUVEL APPAREIL**» pour ajouter votre caméra.

2.



Renseignez votre clé Wi-Fi et flashez le QR Code de votre caméra ou entrez le code manuellement.



Le réseau doit être en 2.4 GHz pour fonctionner.

2.4 GHz



3.



Respectez ces 3 étapes en appuyant sur «**afficher le QR Code**».

4.



Avez-vous entendu la sonnerie ?
Non : recommencer.
Oui : étape validée



Le chargement s'effectue et les 3 étapes sont validées.

5.



Renseignez un nom pour la caméra et la pièce dans laquelle elle se trouve.

6.

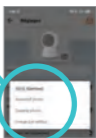

Ajoutez une photo de profil à partir de l'appareil photo, de la galerie ou sélectionnez une image par défaut (visuel du produit ou dernière capture de mouvement.)

 En cas d'échec lors de la connexion de l'appareil au Wi-Fi, une page d'erreur apparaît.

Résolution en cas d'échec

7.



8.



Vérifiez ces 5 points.

En cliquant sur «répéter l'opération» : vous revenez à la 2^{ème} étape.



Si «répéter l'opération» ne fonctionne pas, appuyez sur «autre méthode»

9.



Cliquez sur «utiliser EZ Pairing»

10.



Lorsque le voyant rouge clignote, appuyez sur suivant. Si le voyant rouge ne clignote pas, appuyez sur le bouton reset pendant 5s.

11.

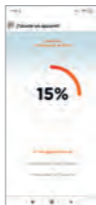

Le chargement s'effectue et les 3 étapes sont validées. Vous revenez ainsi à l'étape 5 et 6 pour changer la photo de profil.

Réglages

1.



Appuyez sur  pour accéder aux réglages de l'application.

2.



Voir mon profil :
Modifier si vous le souhaitez vos informations personnelles.

Pour ajouter une maison

1.



Cliquez sur +

2.



Créer une nouvelle maison.

3.



Renseignez les champs et appuyez sur «TERMINER».

Pour supprimer une maison

1.



Appuyez sur 

2.



Appuyez sur  pour supprimer une maison.

3.



Pour modifier une maison

- 

1. Appuyez sur 
- 

2. Modifier l'adresse.
- 

3.

Paramètres de notifications

- 

1. Appuyez sur  pour accéder aux paramètres de notifications.
- 

2. Appuyez sur «Activer les notifications» pour activer la totalité des notifications. Sinon appuyez sur les notifications souhaitées.

Utilisation de l'application

- 

1. Appuyez pour parler.



Activez le plein écran (basculer le téléphone).
Capturez la vidéo dans votre téléphone.
Capturez la photo dans votre téléphone.

2.



Visionnez ce qu'il s'est passé.



Choisissez la date et l'heure de l'événement à visionner.

Enregistrez une vidéo

Enregistrez une photo



Cliquez sur «changer de date» et sur l'horaire souhaité pour visionner ce qu'il s'est passé.

3.



Appuyez sur  pour modifier les paramètres de la caméra.



Par défaut, la caméra apparaîtra dès l'ouverture de l'application dans la liste des favoris.

Appuyez sur  pour ajouter/supprimer la caméra des favoris.

4.



Appuyez sur réglage de fonction de base.



Sélectionnez «Inversion d'image» pour activer la rotation de l'image lorsque vous devez positionner votre caméra à l'envers

Sélectionnez « surimpression » pour afficher la date et l'heure sur la vidéo.

Sélectionnez «Voyant lumineux (LED)» pour afficher le voyant lumineux autour du bouton.

5.



Appuyez sur «Sensibilité» pour gérer le détecteur de mouvement. Plus la sensibilité est haute, plus la caméra détecte un mouvement.

Appuyez sur «détection de mouvement» pour programmer la détection de mouvement.



Sélectionnez «Alarme» si vous souhaitez être alerté d'un mouvement.



Appuyez sur «Programmation»



Appuyez sur +



Sélectionnez les jours souhaités et la plage horaire des détections de mouvement puis «VALIDER»



Votre programmation a bien été ajoutée.

Réglages carte SD (seulement si vous en avez une dans votre caméra)

1.  Appuyez sur «carte micro SD» pour accéder aux réglages.

2.  Appuyez sur «Enregistrement sur la carte micro SD» pour que les photos et vidéos soient automatiquement enregistrées sur la carte micro SD de votre caméra.

3.  Appuyez sur «Mode d'enregistrement»

 Appuyez sur «formatage» pour remettre à zéro votre carte micro SD.

Choisissez ensuite d'enregistrer seulement les alarmes ou en continu.

4.  Appuyez sur «Programmer» pour programmer les périodes d'enregistrement sur la carte SD.

Appuyez sur +





Sélectionnez les jours souhaités et la plage horaire des enregistrements vidéos/photos puis «VALIDER»



Votre programmation a bien été ajoutée.

Scénarios

Exemple : J'active le détecteur de mouvement de ma caméra les jours de la semaine à 8H pendant 15 minutes.

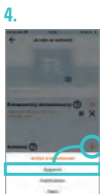

Puis sélectionnez l'appareil puis détection de mouvement puis l'état souhaité: ON



Indiquez la durée souhaitée entre les deux actions : 0h 15m 0s

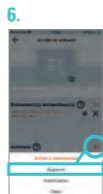

Puis sélectionnez l'appareil puis détection de mouvement puis l'état souhaité après le délai: OFF



Par défaut, le scénario apparaîtra dans la liste des favoris.

Ajouter des invités



⚠ Via l'application **iSCS Sentinel**, votre invité peut activer / désactiver les appareils mais il ne peut pas les paramétrer.

Reset

Pour réinitialiser la caméra, maintenir le bouton appuyé durant 5 secondes. Cette opération supprimera l'appairage de la caméra à votre réseau Wi-Fi.

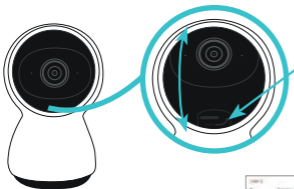

Appuyez sur le bouton RESET

Pour totalement supprimer l'appareil, il faudra le supprimer dans l'application.



E- CARACTÉRISTIQUES TECHNIQUES

Caméra

Alimentation	5V DC 1A
Résolution	1080p
Compatibilité	iOS, Android
Détection de mouvement / Vision nocturne	Oui jusqu'à 7 m
Carte mémoire	Micro SD de 8 à 128 Go (non fournie)
Enregistrement vidéo	Oui (sur carte microSD)
Angle de vue	Horizontal : 82° ; Vertical: 45°
Angle de rotation	Horizontal : 350° Vertical: 50°
Fréquence de fonctionnement	2412-2472 MHz
Puissance maximale transmise	<100mW

F- ASSISTANCE TECHNIQUE

Aide au dépannage

Problème rencontré	Solutions
Si l'ajout de la caméra échoue	<ul style="list-style-type: none">- Vérifier que l'alimentation est bien branchée et que la LED s'allume ou clignote- Vérifier que vous êtes bien connecté en Wi-Fi- Lorsque vous tapez le mot de passe Wi-Fi, ne pas taper les espaces.- Vérifier que vous avez bien saisi le mot de passe Wi-Fi- Vérifier que votre box est bien connectée à Internet- Assurez-vous d'avoir un débit suffisant- Vérifier que votre smartphone est sur le même réseau que celui renseigné dans l'application- Vérifier que le réseau Wi-Fi sur lequel vous essayez de vous connecter est bien en 2.4GHz et non en 5GHz.- Faire l'appairage à moins de 3m de la box Wi-Fi

G- NOUS CONTACTER

Assistance en ligne



Une question ?

Pour une réponse personnalisée, utilisez notre chat en ligne sur notre site web www.scs-sentinel.com

Assistance téléphonique

En cas de besoin, vous pouvez prendre contact avec notre assistance technique au numéro ci-dessous.

Notre équipe de techniciens, basée en France, assure un conseil avisé et personnalisé.



Hotline

0 892 350 490

Service 0,15 € / min
+ prix appel

Horaire hotline, voir sur le site internet : scs-sentinel.com

Avant de nous contacter :

Préparez votre ticket de caisse ou votre facture d'achat ORIGINALE

Indiquez-nous la référence de votre caméra

H- GARANTIE



Garantie 2 ans

Conservez soigneusement le code-barre ainsi que votre justificatif d'achat, il vous sera demandé pour faire jouer la garantie. **Il est impératif de garder une preuve d'achat durant toute la période de garantie.**

Ne sont pas couverts par la garantie :

- Dommages matériels ou électriques résultant d'une mauvaise installation.
- Dommages résultant d'une utilisation impropre (utilisation différente de son origine) ou de modifications.
- Dommages résultant de l'utilisation et /ou installation de pièces ne provenant pas de celles prévues et incluses par SCS Sentinel.
- Dommages dus à un manque d'entretien ou un choc.
- Retours articles sans copie de facture ou justificatif d'achat.

I- AVERTISSEMENTS



Ne jetez pas les appareils hors d'usage avec les ordures ménagères. Les substances dangereuses qu'ils sont susceptibles de contenir peuvent nuire à la santé et à l'environnement. Utilisez les moyens de collectes sélectives mis à votre disposition par votre commune ou votre distributeur.

— — — Courant continu

« Par la présente, SCS Sentinel déclare que ce produit est conforme aux exigences essentielles et autres dispositions pertinentes de la directive 2014/53/UE. La déclaration de conformité peut être consultée sur le site : www.scs-sentinel.com/downloads ».



Toutes les infos sur :
www.scs-sentinel.com



SCS sentinel

110, rue Pierre-Gilles de Gennes
49300 Cholet - France