

KitAlarm

Alarme sans fil connectée

Wireless smart alarm kit
Kit di allarme wireless collegato
Kit de alarma inalámbrico conectado

SAL0059

KitAlarm



On aime



Contrôle à distance



Wi-Fi



Secours GSM



Contrôle par la voix



105 dB



Ne craint pas les coupures d'électricité



Notice d'utilisation et d'installation



Installation and user manual



Manuale d'installazione e uso



Instrucciones de uso e instalación

SOMMAIRE

A- Précautions d'utilisation	2
B- Descriptif	2
C- Présentation et installation	3
D- Configuration de l'application	8
E- Paramètres	10
F- Fonction SMS	16
G- Paramétrage	16
H- Maintenance	18
I- Assistance technique	18
J- Garantie	19
K- Avertissements	20
L- Déclaration de conformité	20

A- PRÉCAUTIONS D'UTILISATION

Ce manuel fait partie intégrante de votre produit. Ces instructions sont pour votre sécurité. Lisez-les attentivement avant utilisation et conservez-les pour une consultation ultérieure. Choisir un emplacement approprié. S'assurer qu'aucun élément ne gêne à l'insertion des chevilles et des vis dans le mur. Ne pas brancher votre alimentation tant que votre installation n'est pas terminée et contrôlée. La mise en œuvre, les connexions électriques et les réglages doivent être effectués dans les règles de l'art par une personne qualifiée et spécialisée. Le bloc d'alimentation doit être installé dans un lieu sec. Vérifier que ce produit est utilisé uniquement pour l'usage auquel il est destiné.

Ce produit fonctionne avec l'application iSCS Sentinel uniquement. L'application est disponible gratuitement sur le PlayStore et l'AppStore. Les mises à jour de l'application peuvent être nécessaires, par exemple pour corriger des bugs, améliorer des fonctionnalités, et bénéficier d'une meilleure expérience utilisateur. Vous pouvez activer ou désactiver le caractère automatique des mises à jour de l'application iSCS Sentinel dans les paramètres du PlayStore ou de l'AppStore. Les informations concernant la raison de la mise à jour, son impact sur les performances et l'évolution des fonctionnalités du produit ou de l'application ainsi que l'espace de stockage utilisé, sont indiquées, pour chaque mise à jour, sur le PlayStore ou l'AppStore.

Conformément à la réglementation et la garantie légale, la disponibilité de l'application et de ses mises à jour est garantie pour une durée de 2 ans.

Cette notice peut être amenée à évoluer selon les mises à jour de l'application. Afin d'être sûr d'avoir la dernière version, nous vous conseillons de la télécharger sur notre site internet www.scs-sentinel.com

B - DESCRIPTIF

Contenu du kit



Centrale d'alarme et fixation murale

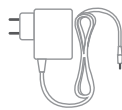

Adaptateur



Détecteur d'ouverture

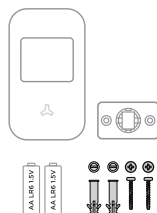

Détecteur de mouvement et fixation murale

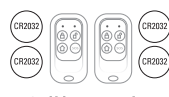

2 télécommandes



2 badges RFID

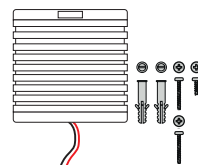

Sirène filaire

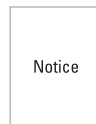

Notice

C - PRÉSENTATION ET INSTALLATION

C1 - Centrale d'alarme - Clavier

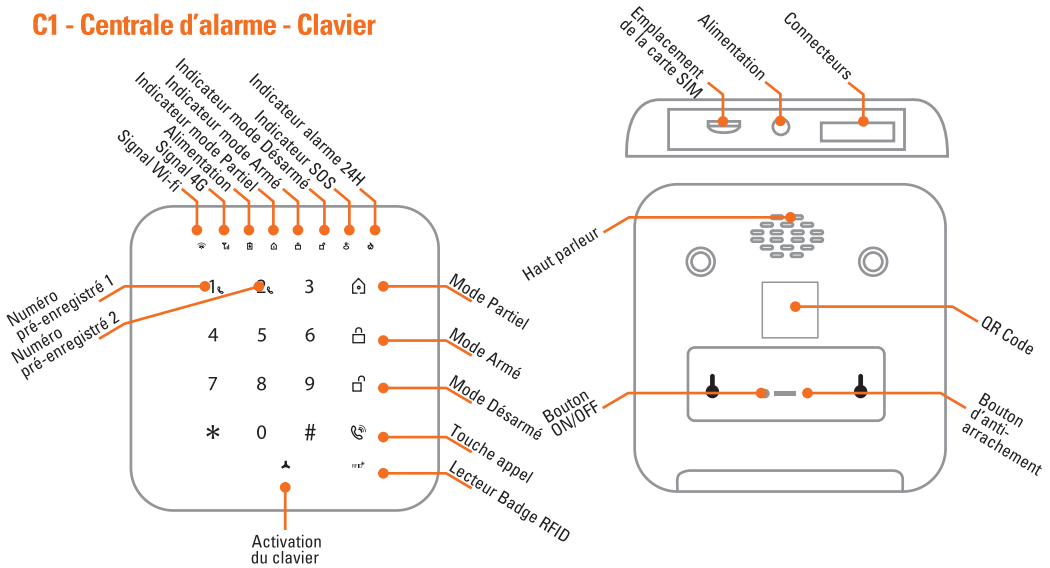

Installation

1. **Facultatif :** Insérer la carte SIM (non fournie) dans la centrale d'alarme avant la mise sous tension. (S'assurer que la carte SIM fonctionne sans code PIN. Il est possible de le désactiver en insérant la carte SIM dans un téléphone mobile.)
2. Brancher la centrale d'alarme avec l'adaptateur fourni.
3. Appuyer sur le bouton ON/OFF.
4. Visser le support mural au mur, puis clipser la centrale au support.

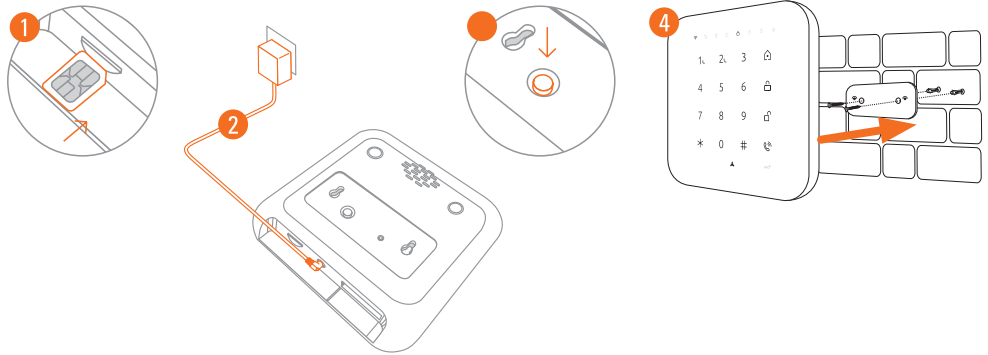

Certains matériaux peuvent réduire la portée du signal Wi-Fi. Si besoin, il est recommandé de déplacer la centrale et les accessoires pour assurer une meilleure réception du signal.

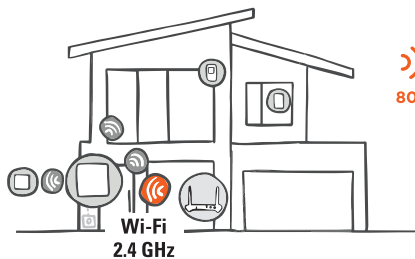

*Portée en champ libre / Free-field range / Portata in campo aperto / Alcance en campo libre

80 m

Portée (%)	Matériau
100%	Champ libre / free-field / campo aperto / campo libre
80%	Bois, verre / wood, glass / legno, vetro / mader, vidrio
60-70%	Cloison placoport / plasterboard / cartongesso / paneles de yeso
50-70%	Pierre / stone / pietra / piedra
20-50%	Béton / concrete / calcestruzzo / hormigón
<10%	Métal / metal / metal / metal

Schéma de câblage (pour accessoires filaires)

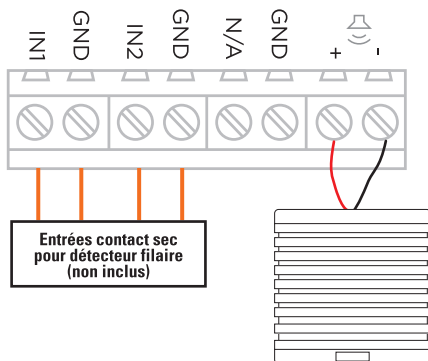

Utilisation

Il est possible d'armer, désarmer et de passer d'un mode de sécurité à l'autre en utilisant :



La centrale d'alarme



La télécommande



Le badge
RFID



L'application
iSCS Sentinel

Les 4 modes possibles :

Armé : Activer la centrale d'alarme quand vous partez de la maison. Tous les capteurs sont activés. Ils déclenchent immédiatement l'alarme.

Désarmé : Désactiver la centrale d'alarme quand vous entrez à la maison. Tous les capteurs sont désactivés ce qui permet de se déplacer librement dans la maison.

Partiel : Permet de protéger une partie de la maison lorsque vous y êtes. Les détecteurs désignés en mode partiel sont désactivés, ce qui permet de se déplacer librement dans la maison. Les autres détecteurs restent actifs.

24h : La centrale d'alarme reste toujours active dans la zone du détecteur de mouvement ou d'ouverture. Les capteurs se déclenchent immédiatement lors d'un mouvement ou d'une ouverture.

Fonctions de la centrale d'alarme

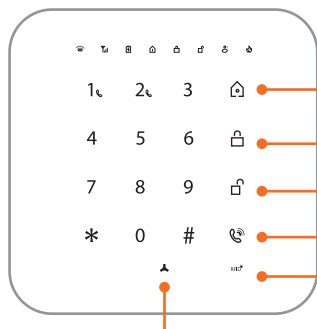

Bouton SOS (en cas d'urgence)
Appuyer et maintenir la touche pour déclencher l'alarme.

Mode partiel

Appuyer sur , entrer le mot de passe, puis appuyer sur

Mode armé

Appuyer sur , puis appuyer sur

Mode désarmé

Appuyer sur , entrer le mot de passe puis appuyer sur

Appel

Appuyer sur , composer le numéro, puis appuyer sur

Lecteur RFID

Placer les badges sur le lecteur RFID[®] pour armer ou désarmer l'alarme.



Numéros pré-enregistrés :

Les numéros doivent être enregistrés à partir de l'application.

+ maintenir la touche 1 ou 2

Par défaut, le mot de passe est «1 2 3 4». Il est vivement conseillé de le modifier à partir de l'application iSCS Sentinel.

Etat des indicateurs

	Clignotement rapide : Pas de carte SIM ou pas de réseau Allumage fixe : Le réseau fonctionne
	On : Le Wi-Fi est connecté Off : Le Wi-Fi est déconnecté Clignotement rapide : En attente d'appairage à l'application en mode bluetooth. Clignotement lent : En attente d'appairage à l'application.
	On : Alimentation On Off : Alimentation Off Clignotement : Batterie faible

C2 - Télécommande

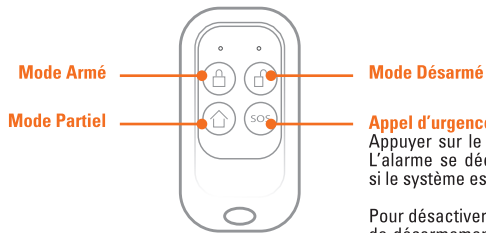

Appuyer sur le bouton SOS en cas d'urgence. L'alarme se déclenche immédiatement (même si le système est désarmé ou en mode partiel.)

Pour désactiver l'alarme, appuyer sur le bouton de désarmement de la télécommande, de l'application, ou en plaçant le badge près de la zone «RFID» de la centrale d'alarme.

C3 - Détecteur d'ouverture

Le détecteur d'ouverture peut être installé à l'intérieur de la maison sur les portes, les fenêtres et tout autre objet qui s'ouvre et qui se ferme. Le détecteur transmet un signal à la centrale d'alarme lorsque l'aimant du capteur est éloigné de 2 cm max.

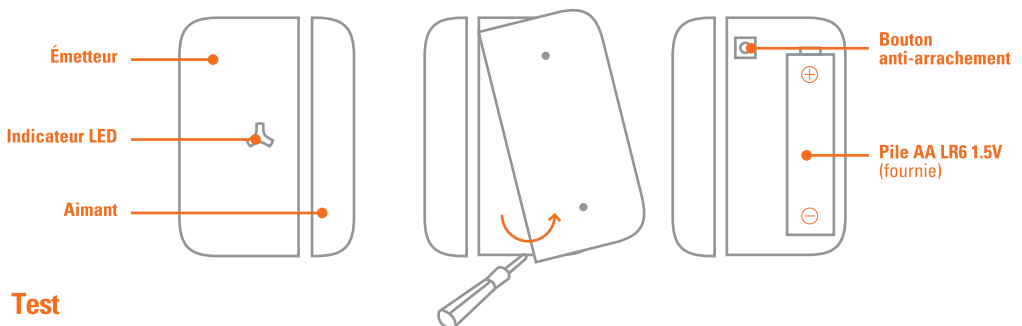

Test

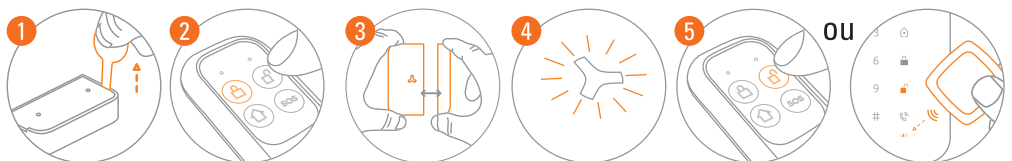

Installation

1. Retirer la languette isolante.
2. Le capteur peut être installé sur une porte ou une fenêtre.
L'emplacement doit être propre pour bien fixer l'élément.
3. Coller le double face au dos du transmetteur et de l'aimant puis coller l'émetteur sur le cadre de la porte et l'aimant sur la porte en respectant une distance de 1 cm maximum entre les deux éléments.



⚠ Éviter de fixer les capteurs aux endroits où se trouvent du métal et des câbles électriques.

Installation verticale

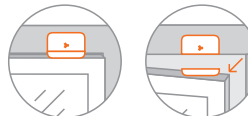

Installation horizontale



	La LED clignote une fois : La porte ou la fenêtre est ouverte. L'émetteur envoie un signal à la centrale d'alarme.
	La LED clignote 1 fois / 3 secondes : Pile faible.

⚠ Lorsqu'un intrus tente de déplacer le capteur, la centrale d'alarme sonne et envoie un message d'alarme à l'utilisateur.

C4 - Détecteur de mouvement

Le capteur infrarouge est conçu pour détecter une présence à l'intérieur d'une pièce.

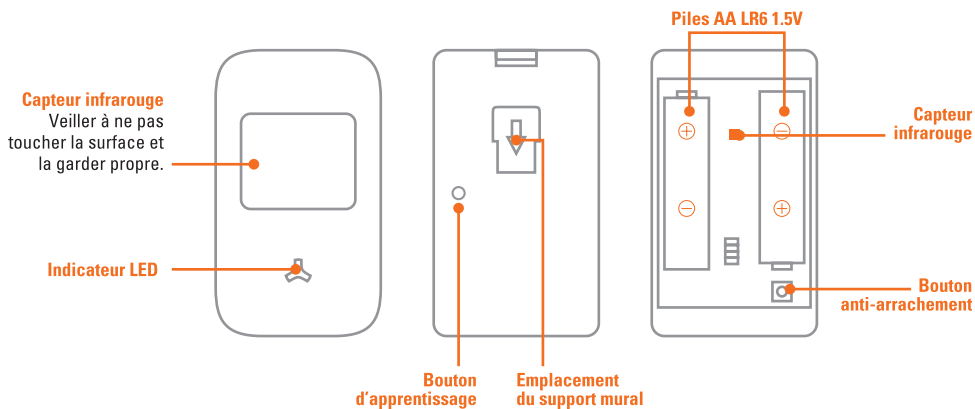

Tester

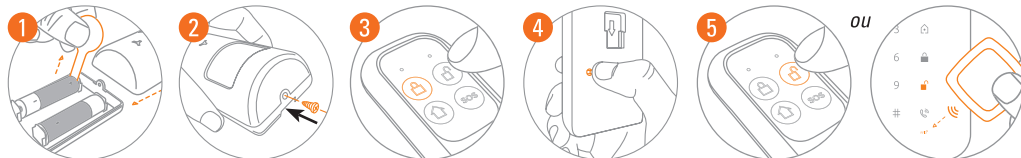

Installation

- ⚠ - Éviter d'installer le détecteur à proximité de lieux où la chaleur change rapidement et où les flux d'air sont fréquents. (ex. climatiseur, néon, four, onduteur, réfrigérateur etc.)
- Éviter de le placer face à une fenêtre qui peut être perturbée par les mouvements. (ex. la lumière du soleil, la foule, les voitures, etc.)
- Si vous possédez des animaux domestiques, veiller à ajuster la hauteur d'installation (entre 2 m et 2,50 m) afin d'éviter tout déclenchements intempestifs.

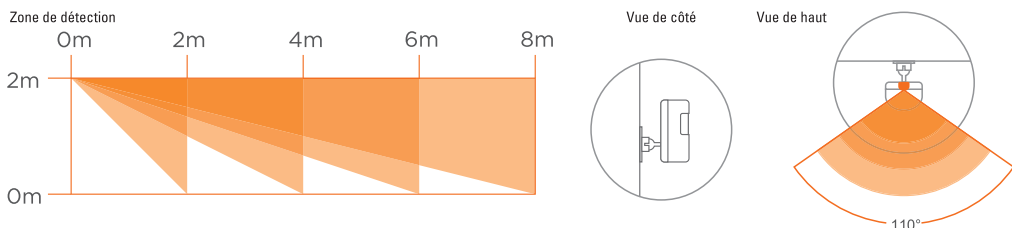

1. Fixer la fixation murale avec les vis fournies à 2 m de hauteur minimum. Nous vous conseillons de la mettre dans un angle de la pièce et pas en face d'une fenêtre.
2. Installer le détecteur sur le support.
3. Mode Test : après l'allumage, traverser la zone de détection. La LED clignote. Cela indique qu'un mouvement a été détecté. Traverser la zone 5 fois. L'intervalle entre chaque détection doit être supérieur à 2 secondes. Ensuite, le détecteur passe en mode veille.
4. Mode veille : le capteur détecte les mouvements en permanence, mais ne déclenche l'alarme que sur les deux premières détections. Cela permet d'économiser les piles.

	La LED clignote une fois : Un mouvement est détecté
	La LED clignote 1 fois / 3 secondes : Piles faibles.

C5 - Sirène intérieure filaire

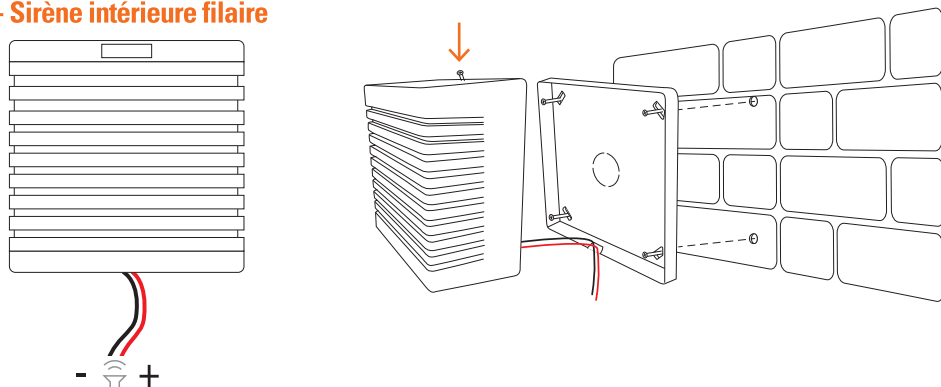

1. Dévisser la vis en haut du boîtier.
2. Fixer l'arrière du boîtier sur le mur à l'emplacement souhaité.
3. Connecter les câbles sur le bornier -  + de la centrale d'alarme
4. Fermer le boîtier et revisser.

D - CONFIGURATION DE L'APPLICATION

D1 - Installation de l'application



iSCS Sentinel

Pour télécharger l'application, connectez-vous sur l'App Store ou le Play Store de votre smartphone. Rechercher «iSCS Sentinel», cliquer ensuite sur Installer.

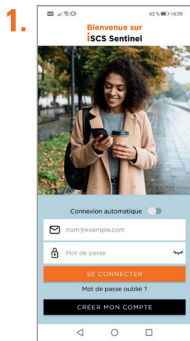

Lorsque le téléchargement est terminé, ouvrez l'application et cliquez sur créer mon compte.



Renseigner l'adresse mail ainsi que le mot de passe dans les cases correspondantes.

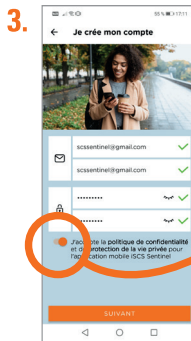

Appuyer sur suivant.



Il est nécessaire d'accepter la politique de confidentialité avant de cliquer sur suivant.

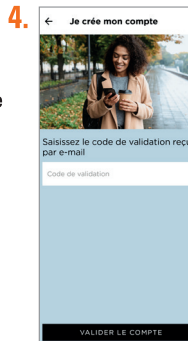

Renseigner le code de validation reçu par mail. Puis valider le compte.

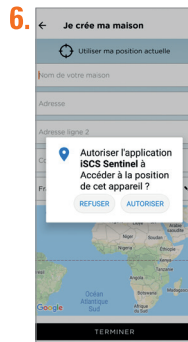
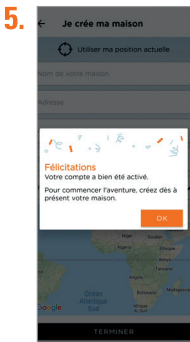

Appuyer sur **AUTORISER**.

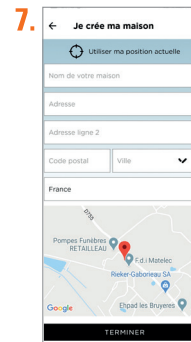

Renseigner toutes les informations demandées pour créer la maison. Puis cliquer sur terminer.

D2 - Ajouter le produit

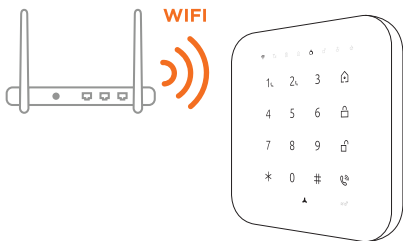

Brancher la centrale d'alarme et placer-la à proximité du routeur Wi-Fi. Le téléphone doit être connecté au même réseau Wi-Fi que la centrale et la localisation de celle-ci doit être activée.



Certains matériaux peuvent réduire la portée du signal Wi-Fi.

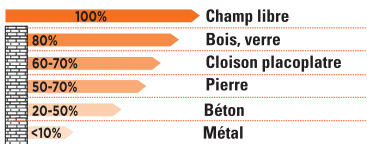



Appuyer sur **+** puis sur **NOUVEL APPAREIL** pour ajouter le produit



Renseigner la clé Wi-Fi et flasher le QR Code du produit ou entrer le code manuellement.



Brancher la centrale d'alarme et attendre que le symbole Wi-Fi clignote. S'il ne clignote pas, appuyer sur le bouton «-» pendant 5 s. Le symbole «-» clignote.

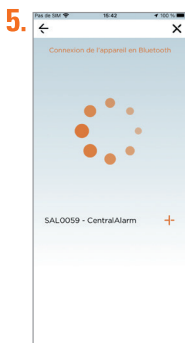

Nommer la centrale et la pièce dans laquelle le produit se trouve.



Ajouter une photo de profil à partir de l'appareil photo, de la galerie ou sélectionner une image par défaut

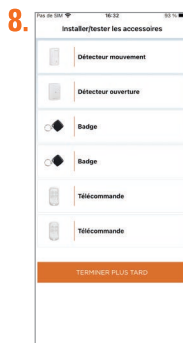

Pour tester et être guidé à l'installation des accessoires, appuyer sur les accessoires et suivre les explications de l'application

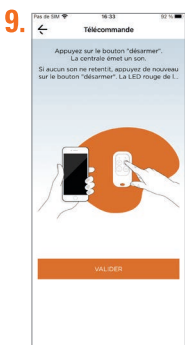

Nommer l'accessoire et appuyer sur «suivant»



L'accessoire est enregistré



Il est possible d'ajouter, modifier ou supprimer les accessoires à partir de l'interface principale en appuyant sur «mes accessoires»



D3 - Résolution en cas d'échec

⚠ En cas d'échec lors de la connexion de l'appareil au Wi-Fi, une page d'erreur apparaît.



«répéter l'opération» : fait revenir à la 2^{ème} étape.



Si «répéter l'opération» ne fonctionne pas, appuyer sur «autre méthode»



Utiliser «EZ Pairing»



Vérifier les informations et cliquer sur suivant



Brancher la centrale et attendre que le symbole Wi-Fi clignote. S'il ne clignote pas, appuyer sur la touche * pendant 5 s.



Le chargement s'effectue et les 3 étapes sont validées.

Vous revenez ainsi à l'étape 6 et 7 pour changer la photo de profil.

E - PARAMÉTRAGE

🔗 Réglage de l'application



Appuyer sur  pour accéder aux réglages de l'application.



Voir mon profil : Pour modifier les informations personnelles.

Pour ajouter une maison

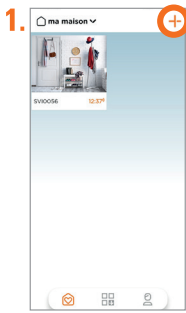

Cliquer sur +



Créer une nouvelle maison.

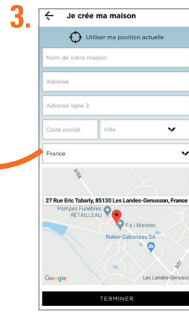

Renseigner les champs et appuyer sur «TERMINER».

Pour supprimer une maison



Appuyer sur



Appuyer sur pour supprimer une maison.

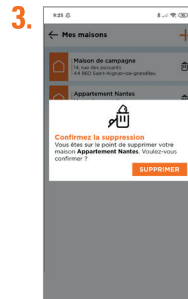

Pour modifier une maison



Appuyer sur

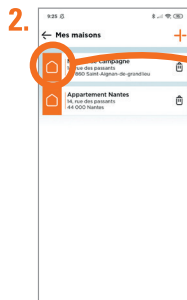

Modifier l'adresse.

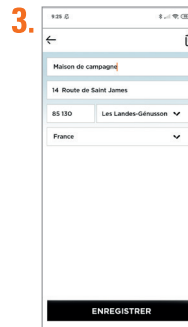

Paramètres de notifications

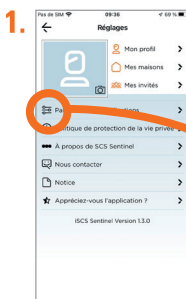

Appuyer sur pour accéder aux paramètres de notifications.



Appuyer sur «Activer les notifications» pour activer la totalité des notifications. Sinon appuyer sur les notifications souhaitées.



Mon historique

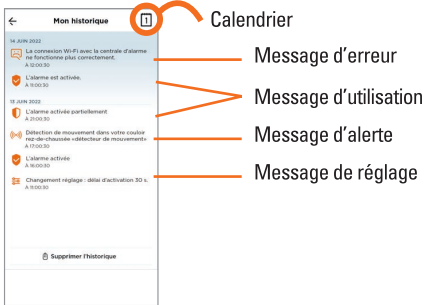

Mes accessoires

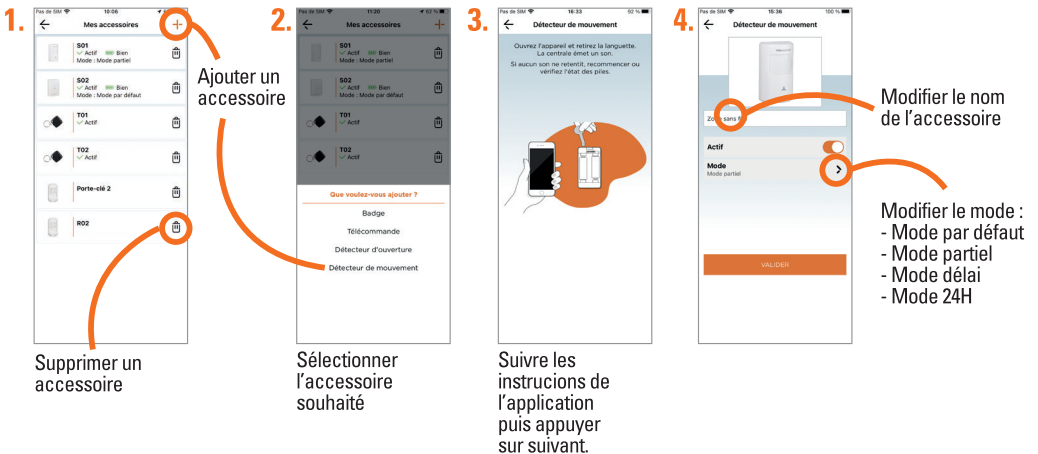

Réglages



Par défaut, la centrale apparaîtra dès l'ouverture de l'application dans la liste des favoris.

Appuyez sur  pour ajouter/supprimer le produit des favoris.

Appuyer sur  pour accéder aux paramètres du produit.

Téléphone

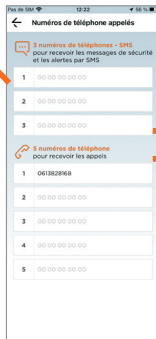

Inscrire 3 numéros pour recevoir les messages de sécurité et les alarmes par SMS

Inscrire 5 numéros pour recevoir les appels et envoyer les commandes par SMS



Inscrire 2 numéros pour les touches raccourcis de la centrale d'alarme

Appuyer sur «numéro de téléphone appelés»



Appuyer sur «numéro de téléphone de la centrale»

Inscrire le numéro de la carte SIM installée dans la centrale d'alarme



Appuyer sur «code de sécurité clavier et SMS»

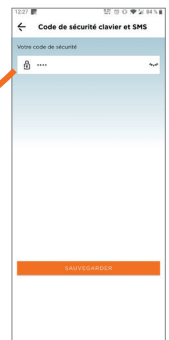

Par défaut, ce code est «1 2 3 4». Il permet de gérer les changements de mode à partir de la centrale ainsi que les SMS

Notifications

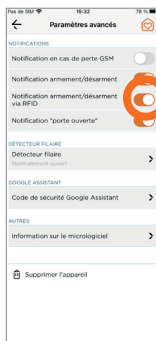
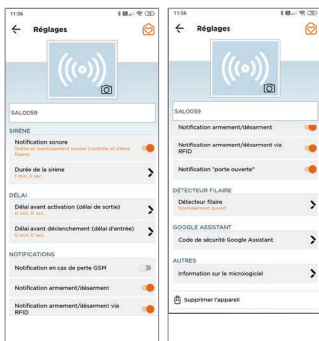

Activer ou désactiver les notifications

Il est possible de régler d'autres paramètres via l'application : Sirène, délai...

Scénarios



Exemple :
J'active mon alarme les jours de la semaine à 8H.

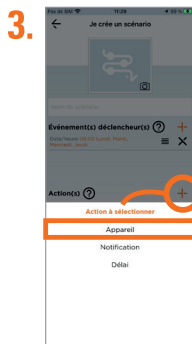
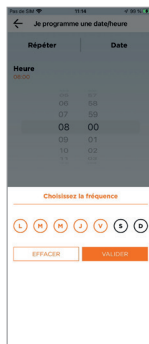

Pour sélectionner un ou des événements déclencheurs (appareil, date/heure ou lieu) appuyer sur +

Pour sélectionner une ou des actions (appareil, notification ou délai) appuyer sur +

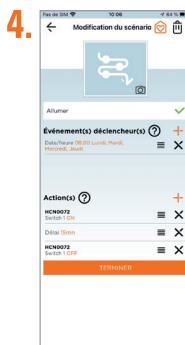

Le scénario est activé

Activer les «actions» du scénario sans attendre les «événements déclencheurs»

Par défaut, le scénario apparaît dans la liste des favoris.

☺☺ Ajouter des invités

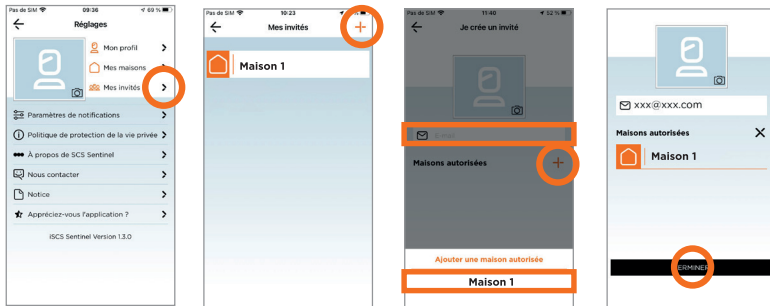

⚠ Via l'application **iSCS Sentinel**, un invité peut activer / désactiver les appareils mais il ne peut pas les paramétrer.

☺☺ Pilotage avec les assistants vocaux



Avant de commencer, s'assurer que l'appareil est connecté à l'application iSCS Sentinel, que l'assistant vocal est relié à Internet et qu'il fonctionne correctement (poser une question pour vérifier).

Google Assistant

- Ouvrir l'application Google Home
 - Cliquer sur l'icône « + », puis : Configurer un appareil / Fonctionne avec Google et choisissez iSCS Sentinel
 - Entrez les identifiants utilisés pour se connecter à l'application iSCS Sentinel
- L'assistant vocal va rechercher les appareils disponibles et les afficher dans la liste des appareils dans l'application Google Home. Si ce n'est pas le cas dites à votre assistant vocal "OK Google, synchronise les appareils".

Alexa

- Ouvrir l'application Alexa
 - Choisir Skills puis choisir iSCS Sentinel
 - Entrer les identifiants utilisés pour se connecter à l'application iSCS Sentinel
- L'assistant vocal va rechercher les appareils disponibles et les afficher dans la liste des appareils dans l'application Alexa.

	 Google Assistant	 Alexa
Mode Armé	« Régler <i>alarme*</i> sur 2 »	« Active <i>alarme*</i> en mode absence »
Mode Désarmé	« Désactiver <i>alarme*</i> + code pin	« Désactive <i>alarme*</i> »
Mode Partiel	« Régler <i>alarme*</i> sur 1 »	« Active <i>alarme*</i> en mode résidence »

* Nom enregistré sur l'application

Reset

Pour totalement supprimer l'appareil il faudra le supprimer dans l'application.

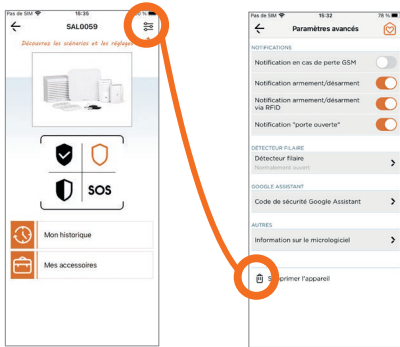

F- FONCTION GSM

SMS

Si le Wi-Fi ou le réseau internet ne fonctionne pas, le réseau GSM prendra le relais. Il est facile de gérer les paramètres de l'alarme par le téléphone portable en envoyant des SMS selon les commandes ci-dessous :

	Envoyer ce code d'opération depuis un smartphone	Réponse SMS reçue	Remarques
Mode désarmé	mot de passe#0	Système désactivé	-
Mode armé	mot de passe#1	Système activé mode hors maison	-
Mode partiel	mot de passe#2	Système activé mode maison	
SOS	mot de passe#SOS	Appel d'urgence	Déclenche l'alarme immédiatement
Conversation	43	-	La centrale d'alarme rappelle. Il est possible d'avoir une conversation

Par défaut, mot de passe : 1 2 3 4

Appels

En cas d'alerte, le système d'alarme appelle le numéro de téléphone prédéfini.

L'utilisateur peut décrocher le téléphone, entendre et contrôler le système à distance en entrant les numéros ci-dessous :

0	Désarmé le système
1	Armer le système mode hors maison
2	Système activé mode maison
6	Activer la sirène
8	Désactiver la sirène
*	Fonction audio bidirectionnelle
#	Raccrocher

G- CARACTÉRISTIQUES TECHNIQUES

Centrale d'alarme

Alimentation	12V DC 1A Batterie : 3.7V DC 1000mAh
Fréquences de fonctionnement et puissances maximales d'émission	Wi-Fi 802.11 b/g/n (2,4 GHz, Pmax<100 mW) GSM (carte SIM) (880 MHz-915 MHz, Pmax<2000 mW) DCS (1710 MHz-1785 MHz, Pmax<1000 mW) BAND 1 (1922 MHz-1978 MHz, Pmax<100 mW) BAND VIII (882 MHz -913 MHz, Pmax<200 mW) LTE Band 1 (1930 MHz – 1970 MHz, Pmax<100 mW) LTE Band 3 (1720 MHz – 1775 MHz, Pmax<200 mW) LTE Band 7 (2510 MHz – 2560 MHz, Pmax<200 mW) LTE Band 8 (885 MHz – 910 MHz, Pmax<200 mW) LTE Band 28 (713 MHz – 738 MHz, Pmax<200 mW) LTE Band 40 (2310 MHz – 2390 MHz, Pmax<200 mW) Bluetooth (2402 MHz, Pmax<1 mW) 434,40 MHz (434,40 MHz, Pmax<20 mW) RFID (0,125MHz)
Champ libre	80 m / 30 m (Wi-Fi)
Courant de veille	200 mA (sans alimentation électrique) 150 mA (avec alimentation électrique)
Batterie	Lithium 3,7V / 1000 mAh
Sirène interne	85 dB
Température de fonctionnement	-20°C~+55°C / Humidité ≤ 80% (sans condensation)
Dimensions	135 × 135 × 25 mm

Adaptateur

Référence du modèle	ICP12-120-1000D
Tension d'entrée	100-240V AC
Fréquence du CA d'entrée	50/60 Hz
Tension de sortie	12V DC
Courant de sortie	1A
Puissance de sortie	12W
Rendement moyen à faible charge	76.73 %
Rendement moyen en mode actif	83.27 %
Concommodation électrique hors charge	0.059 W

Détecteur d'ouverture

Alimentation	1.5V DC (Pile AA LR6)
Fréquence de fonctionnement	433,20 MHz, 434 MHz, 434,40 MHz
Puissance maximale d'émission	< 20mW
Champ libre	80 m
Courant de veille	≤ 20 µA
Courant en fonctionnement	≤ 70 mA
Température de fonctionnement	-10°C~+55°C / Humidité ≤ 80% (sans condensation)
Dimensions	48 × 71 × 18 mm

Détecteur de mouvement

Alimentation	3V DC (2 piles AA LR6)
Fréquence de fonctionnement	433,20 MHz, 434 MHz, 434,40 MHz
Puissance maximale d'émission	< 20mW
Champ libre	80 m
Courant de veille	≤ 20 µA
Courant en fonctionnement	≤ 30 mA
Zone de détection	8m / 110°
Température de fonctionnement	-10°C~+55°C / Humidité ≤ 80% (sans condensation)
Dimensions	90 × 52 × 36.5 mm

Télécommandes

Alimentation	3V DC (2 piles CR2032)
Fréquence de fonctionnement	433,20 MHz, 434 MHz, 434,40 MHz
Puissance maximale d'émission	< 20mW
Champ libre	80 m
Courant en fonctionnement	≤ 25 mA
Température de fonctionnement	-10°C~+55°C
Dimensions	37 × 70 × 11.5 mm

Sirène filaire

Alimentation	12V DC 1A
Courant en fonctionnement	800 mA
Puissance sonore	105 dB
Température de fonctionnement	-10°C~+55°C / Humidité ≤ 80% (sans condensation)
Dimensions	109 x 109 x 55 mm

H - MAINTENANCE

Télécommande - Changement de piles

1

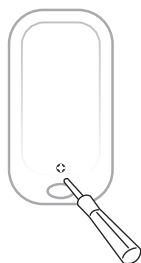

2



3



2 x CR2032

I - ASSISTANCE TECHNIQUE

Aide au dépannage

Problème rencontré	Solutions
Si l'ajout du kit échoue dans l'application	<ul style="list-style-type: none">- Vérifier que l'appareil est bien branché et que la LED Wi-Fi s'allume ou clignote- Vérifier la connexion en Wi-Fi- Ne pas taper les espaces lors de la saisie du mot de passe- Vérifier la bonne saisie du mot de passe Wi-Fi- Vérifier que la box est bien connectée à Internet- Vérifier que la localisation du téléphone est activée.- Assurer d'avoir un débit suffisant- Vérifier que le smartphone est sur le même réseau que celui renseigné dans l'application- Vérifier que le réseau Wi-Fi est bien en 2.4GHz et non en 5GHz.- Faire l'appairage à moins de 3 m de la box Wi-Fi
Si la carte SIM a été installée dans la centrale d'alarme, mais qu'elle ne se connecte pas au réseau cellulaire GSM.	<ul style="list-style-type: none">- S'assurer que le système est éteint avant d'insérer la carte SIM.- Surveiller la LED de la centrale d'alarme, si la LED clignote rapidement, le signal GSM est anormal.- Déplacer la centrale d'alarme près d'un mur extérieur ou d'une fenêtre pour améliorer la réception du signal.- La carte SIM doit être activée, et s'assurer qu'il y a suffisamment de crédit dans la carte SIM.- S'assurer que la carte SIM fonctionne sans code PIN
Si le détecteur ne détecte pas de mouvement.	<ul style="list-style-type: none">- La centrale d'alarme doit être en mode armé et non en mode partiel ou désarmé.- Le voyant du détecteur de mouvement doit s'allumer lorsque qu'on marche dans la zone de détection.- Le mouvement doit traverser la zone de détection et se situer dans un rayon de 8 mètres.- La batterie du détecteur doit bien être en contact.
S'il n'y a personne qui passe dans la pièce, mais le détecteur déclenche l'alarme	<ul style="list-style-type: none">- Éviter d'installer le détecteur de mouvement dans un endroit où il y a des changements rapides de chaleur tels que fenêtre, climatiseur, lumière, chauffage électrique, réfrigérateur, four, cuisinière, etc.- Éviter la forte lumière du soleil.

Conseils d'expert

En cas de besoin, vous pouvez prendre contact avec nos experts au numéro ci-dessous.
Notre équipe de techniciens et de techniciennes, basée en France, assure un conseil avisé et personnalisé.



0 892 350 490

Service 0,15 € / min
+ prix appel

Horaire du service, voir sur le site internet : scs-sentinel.com/contact

Nous vous demandons au préalable de relever la référence de votre matériel sur la notice ou l'emballage de votre produit. Nous vous conseillons également de brancher votre matériel « en fils volants » sur une table après avoir démonté les éléments.

Chat' en ligne



Une question ?

Pour une réponse personnalisée, utilisez notre chat' en ligne sur notre site web
www.scs-sentinel.com

J - GARANTIE



Garantie 2 ans, conformément à la réglementation Française en vigueur.
Conservez soigneusement le code-barre ainsi que votre justificatif d'achat,
il vous sera demandé pour faire jouer la garantie.

Il est impératif de garder une preuve d'achat durant toute la période de garantie.

Ne sont pas couverts par la garantie :

- Dommages matériels ou électriques résultant d'une mauvaise installation.
- Dommages résultant d'une utilisation impropre (utilisation différente de son origine) ou de modifications.
- Dommages résultant de l'utilisation et/ou installation de pièces ne provenant pas de celles prévues et incluses par SCS Sentinel.
- Dommages dûs à un manque d'entretien ou un choc.
- Dommages dûs aux intempéries telles que : grêle, foudre, vent violent, etc.
- Retours articles sans copie de facture ou justificatif d'achat.

K - AVERTISSEMENTS

- Ne pas approcher l'appareil de flammes nues, telles que des bougies allumées.
- Le fonctionnement normal du produit peut être perturbé par une forte interférence électromagnétique.
- Cet équipement est destiné à un usage privé uniquement.
- L'appareil ne doit pas être exposé à des égouttements d'eau ou des éclaboussures. Aucun objet rempli de liquide tel que des vases ne doit être placé sur l'appareil.
- L'ensemble des éléments doit être utilisé en intérieur.
- Effectuer tous les branchements entre les éléments avant d'alimenter le kit.
- Ne brancher votre appareil qu'avec l'adaptateur fourni.
- Les éléments étant composés d'électronique, ils sont à manipuler avec précaution.
- Lors de l'installation de votre produit, ne pas laisser les emballages à la portée des enfants ou des animaux. Ils représentent une source potentielle de danger.
- Ce produit n'est pas un jouet. Il n'a pas été conçu pour être utilisé par des enfants.
- Conserver les piles et/ou batteries neuves et usagées hors de portée des enfants.
- En cas de remplacement de la pile, utilisez une pile avec les mêmes caractéristiques que celle fournie avec le produit.
- Retirer les piles du matériel s'il ne doit pas être utilisé pendant une durée prolongée, sauf s'il est destiné à des situations d'urgence.
- Les piles et/ou batteries ne doivent pas être exposées à une chaleur excessive ou jetées au feu.



Ce produit contient une pile bouton. Ne pas ingérer la pile, risque de brûlure chimique. En cas d'ingestion, la pile bouton, peut causer des brûlures internes sévères en à peine 2 heures qui peuvent être mortelles. Si le compartiment de la pile ne se ferme pas de manière sûre, ne plus utiliser le produit et le tenir hors de portée des enfants. En cas de soupçon d'ingestion d'une pile ou d'introduction dans une partie quelconque du corps, demander immédiatement un avis médical.



Avant tout entretien, débrancher vos appareils. Ne pas nettoyer le produit avec des solvants, des substances abrasives ou corrosives. Utiliser un simple chiffon doux. Ne rien vaporiser sur le produit.



Assurez-vous de la bonne maintenance de votre produit et vérifiez fréquemment l'installation pour détecter tout signe d'usure. N'utilisez pas l'appareil si une réparation ou un réglage est nécessaire. Faites appel à du personnel qualifié.



Ne jetez pas les appareils et les piles hors d'usage avec les ordures ménagères. Les substances dangereuses qu'ils sont susceptibles de contenir peuvent nuire à la santé et à l'environnement. Utilisez les moyens de collectes sélectives mis à votre disposition par votre commune ou votre distributeur.



Signification des marquages :

 Courant continu

 Courant alternatif

 Modèle de classe II

 Le produit est destiné à une utilisation intérieure uniquement

L- DÉCLARATION DE CONFORMITÉ

Par la présente, SCS Sentinel déclare que ce produit est conforme aux exigences essentielles et autres dispositions pertinentes de la directive 2014/53/UE. La déclaration de conformité peut être consultée sur le site : www.scs-sentinel.com/downloads.

CONTENTS

A- Safety warning	22
B- Description	22
C- Features and installation	23
D- Configuring the application	28
E- Settings.....	30
F- GSM network	36
G- Specifications	37
H- Maintenance	38
I- Technical support	39
J- Warranty	40
K- Warnings	40
L- Declaration of conformity.....	40

A- SAFETY WARNING

This manual is an important part of your product. These instructions are designed to ensure your safety. Please read them carefully before use and keep them in a safe place for future consultation. Select a suitable location. Sure that nothing will block the screws and anchors being inserted in the wall. Do not connect it to the power supply until you have finished installing and checking it. A qualified, specialised professional must perform the set-up, configuration and electrical connection in accordance with industry standards. The power supply unit must be set up in a dry location. This product must only be used for its intended purpose.

This product only operates with the iSCS Sentinel application. The application is free to download from the PlayStore and AppStore. The application may require updates, including to fix bugs, improve features and improve the user experience. You can activate or deactivate the automatic iSCS Sentinel application updates in the PlayStore or AppStore settings. Information about the reason for the update, its impact on performance, changes to the product or application's features, and the storage space used is provided for each update on the PlayStore and AppStore.

In accordance with legal warranties and regulations, the application's availability and updates are guaranteed for a period of two years.

This manual may be amended as the application is updated. To ensure you have the latest version, we recommend you download it from our website www.scs-sentinel.com

B - DESCRIPTION

Kit contents

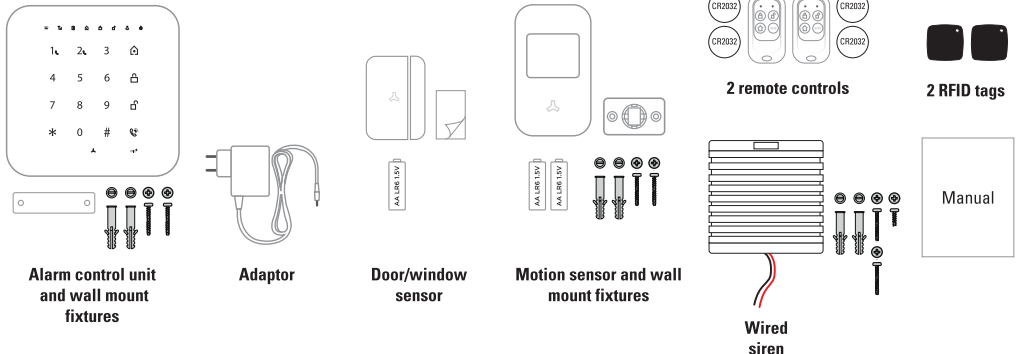

C - FEATURES AND INSTALLATION

C1 - Alarm control unit and keypad

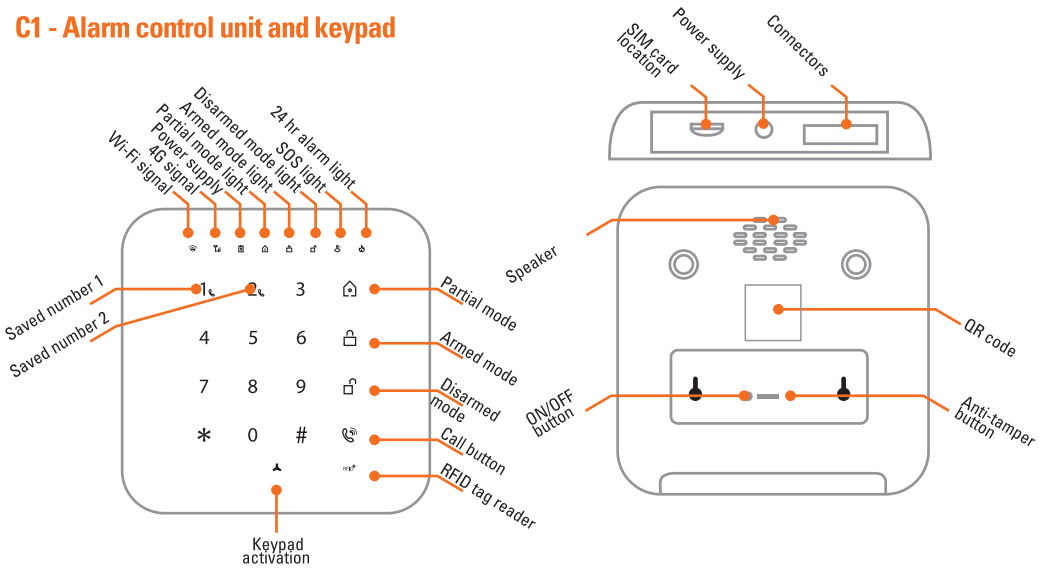

Installation

1. *Optional:* Insert the SIM card (not included) in the alarm control unit before turning the power on (ensure the SIM card works without a PIN code. You can deactivate the PIN code by inserting the SIM card in a mobile phone).
2. Connect the alarm control unit to the power supply using the adaptor provided.
3. Press the ON/OFF button.
4. Screw the wall mount onto the wall, then clip the alarm control unit to the mount.

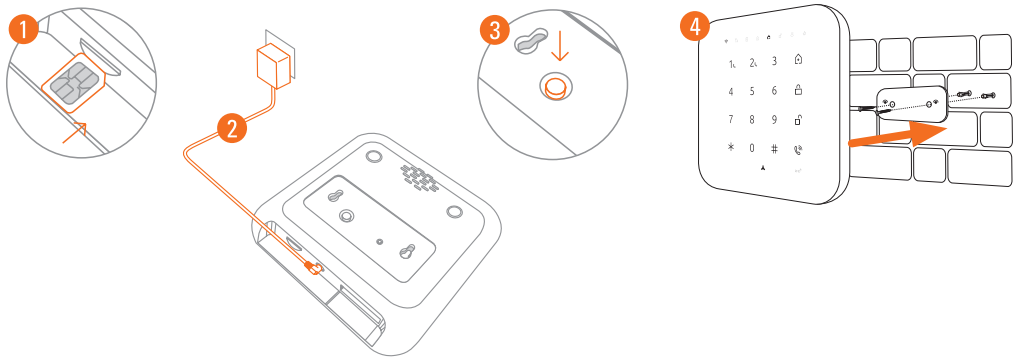

⚠ Some materials may reduce the Wi-Fi signal's reach. You may need to move the control unit and accessories to obtain a better signal.

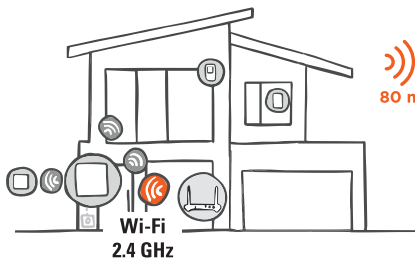

80 m *Portée en champ libre / Free-field range / Portata in campo aperto / Alcance en campo libre

100%	Champ libre / free-field / campo aperto / campo libre
80%	Bois, verre / wood, glass / legno, vetro / madera, vidrio
60-70%	Cloison placoplatre / plasterboard / cartongesso / paneles de yeso
50-70%	Pierre / stone / pietra / piedra
20-50%	Béton / concrete / calcestruzzo / hormigón
<10%	Métal / metal / metal / metal

Wiring diagram (for wired accessories)

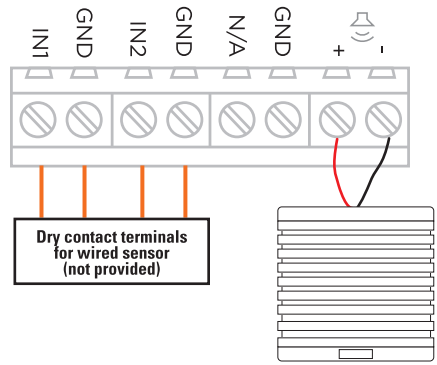

Operation

You can arm, disarm and switch between security modes using:



The alarm control unit



The remote control



The RFID tag



The iSCS Sentinel application

4 modes are available:

Armed: Activate the alarm control unit when you leave the house. All sensors are activated. They immediately trigger the alarm.

Disarmed: Deactivate the alarm control unit when you enter the house. All sensors are deactivated and you can freely move around the house.

Partial: Protect part of the house while you are in it. All partial mode sensors are deactivated and you can freely move around the house. The other sensors remain activated.

24 hr: The alarm control unit remains activated in the motion or door/window sensor zone. The sensors are immediately triggered by motion or opening.

Alarm control unit features

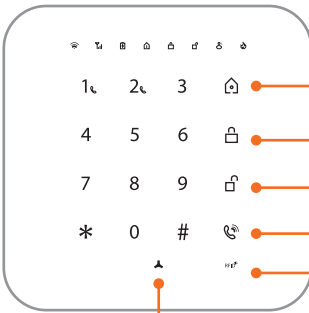

SOS button (emergency use)
Press and hold to trigger the alarm.

Partial mode
Press , enter the passcode, then press .

Armed mode
Press , then press .

Disarmed mode
Press , enter the passcode then press .



Call
Press , enter the number, then press .

RFID tag reader
Hold the tags to the **RFID** reader to arm or disarm the alarm.

Saved numbers:
Telephone numbers must be saved using the application.
 + press and hold or

The default passcode is **1 2 3 4**. We strongly recommend changing it using the iSCS Sentinel application.

●●● Status of lights

	Flashing quickly: No SIM card or network connection Steady light: Network operating correctly
	On: Wi-Fi is connected Off: Wi-Fi is disconnected Flashing quickly: Pairing with the application via Bluetooth. Flashing slowly: Pairing with the application.
	On: Power on Off: Power off Flashing: Low battery

C2 - Remote control

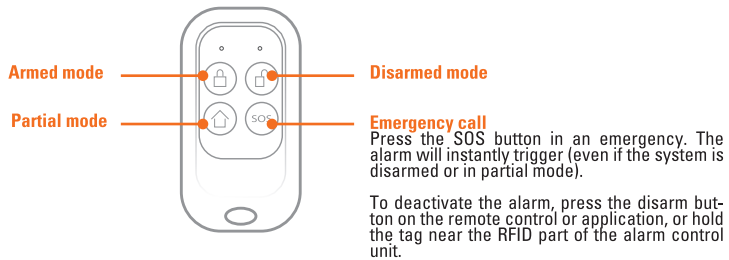

C3 - Door/window sensor

The door/window sensor can be installed inside the house on doors, windows or anything else that opens and closes. The sensor sends a signal to the alarm control unit when the sensor's magnet is more than 2 cm away.

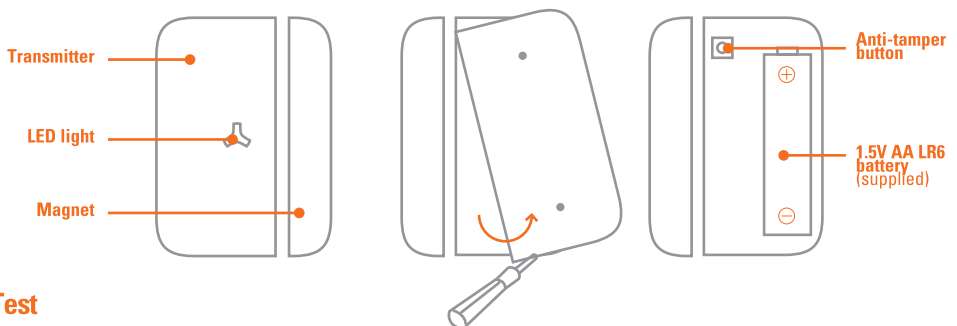

Test

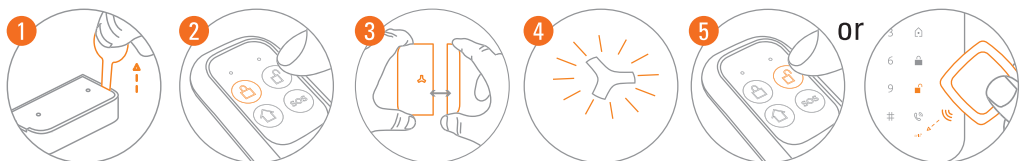



Installation

1. Remove the battery pull tab.
2. The sensor can be installed on a door or window. Its location must enable the sensor to be properly attached.
3. Affix the transmitter to the doorframe and the magnet to the door, keeping a maximum 1 cm gap between the two.

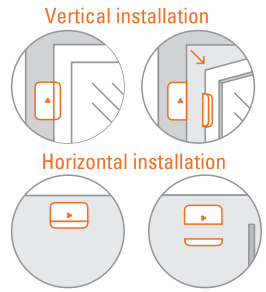
 Avoid attaching sensors to locations where metal and electrical wires are found.



	<p>The light flashes once: The door or window is open. The transmitter sends a signal to the alarm control unit.</p>
	<p>The light flashes once every 3 seconds: Low battery.</p>

 If an intruder tries to move the sensor, the alarm control unit will trigger and send an alarm notification to the user.

C4 - Motion sensor

The infrared sensor is designed to detect the presence of someone inside a room.

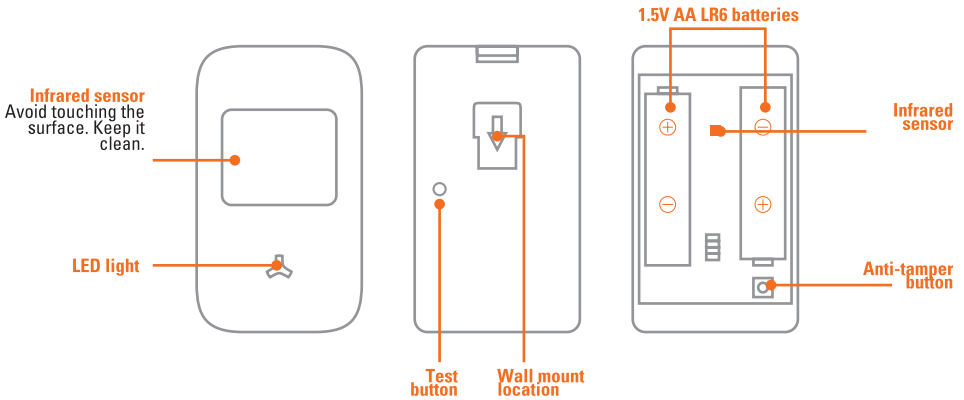

Test

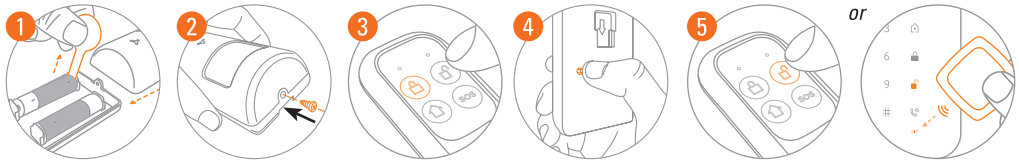

Installation

- ⚠️ - Avoid installing the sensor near areas where the temperature changes rapidly or there are frequent air currents (air conditioning, fluorescent light, oven, inverter, refrigerator, etc.).
- Avoid installing it opposite a window that can be disturbed by movement (sunlight, crowds, cars, etc.).
- If you have pets, adjust the installation height (2-2.50 m) to prevent accidentally triggering the alarm.

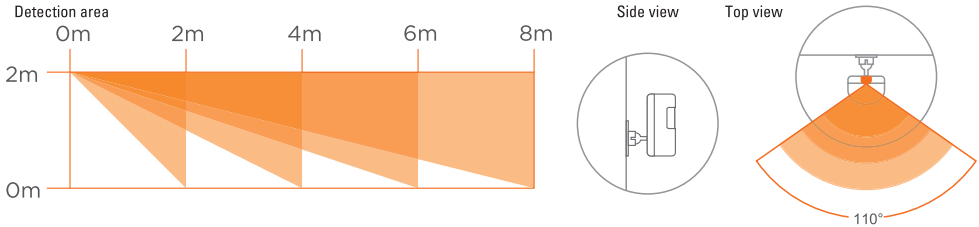

1. Attach the wall mount with the screws provided the minimum height of 2 metres. We recommend installing it in a corner of the room and not opposite a window.
2. Install the sensor on the mount.
3. Test mode: after switching on, walk through the detection area. The LED flashes. This indicates that a movement has been detected. Walk through the area 5 times. The interval between each detection must be longer than 2 seconds. The detector then switches to standby mode.
4. Sleep mode: The sensor detects motion continuously, but only triggers the alarm on the first two detections. This saves the batteries.

	The light flashes once: Movement has been detected.
	The light flashes once every 3 seconds: Low battery.

C5 - Wired indoor siren

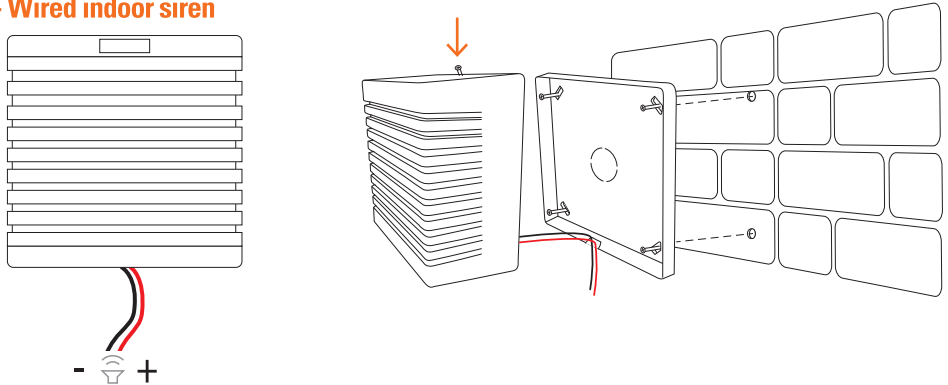

1. Unscrew the screw at the top of the unit.
2. Mount the back of the unit on the wall in the desired location.
3. connect the wires to the - + terminals of the alarm control unit.
4. Close the unit and screw the screw back in.

D- CONFIGURING THE APPLICATION

D1 - Installing the app



iSCS Sentinel app

To download the app, go to AppStore or Play Store on your smartphone. Search for 'iSCS Sentinel', then click 'Install'.



Once the app has downloaded, open it and click 'Create my account'.

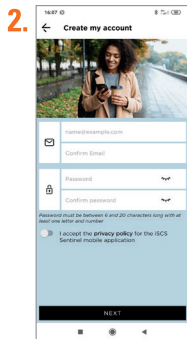

Enter your email address and password in the relevant fields.

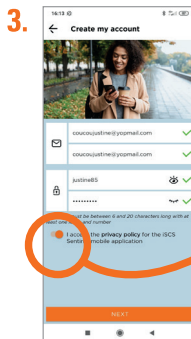

Click 'NEXT'.

! You must accept the privacy policy before clicking 'next'.



Enter the validation code you received by email. Then confirm the account.

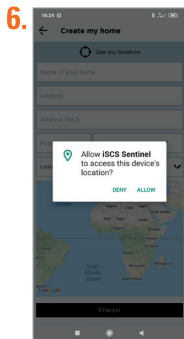
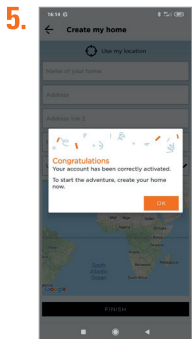

Click 'ALLOW'.

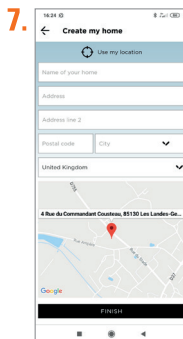

Enter all the information requested to create your home. Then click 'FINISH'.

D2 - Adding a product



WIFI

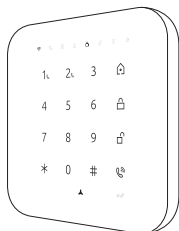

Turn the alarm control unit on and place it near a Wi-Fi router. Your smartphone must be connected to the same Wi-Fi network as the control unit and you must have your phone's location enabled.



Some materials may reduce the Wi-Fi signal's reach.

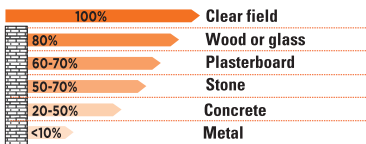

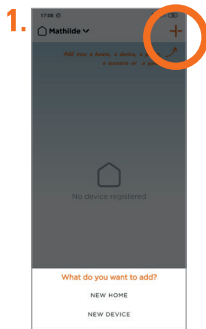

Click **+** then 'NEW DEVICE' to add the product.

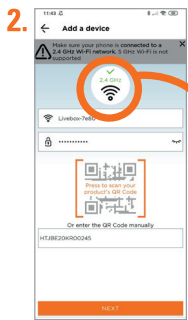

Le réseau doit être en 2.4 GHz pour fonctionner.
2.4 GHz

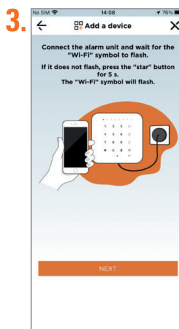

Turn the alarm control unit on and wait until the Wi-Fi flashes. If it does not flash, press and hold ***** for 5 seconds.

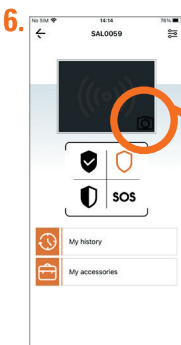
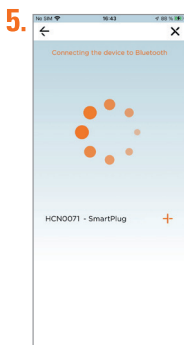

Name the control unit and room in which it is located.



Add a profile photo using your smartphone camera, your photo gallery or a default image (product image).

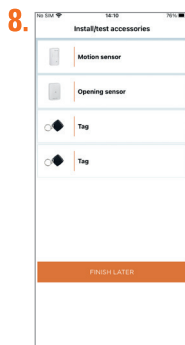

To see how to install accessories and test them, click on the accessories and follow the app's instructions.

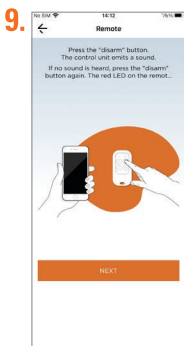

Name the accessory and click 'NEXT'.



The accessory is now saved.

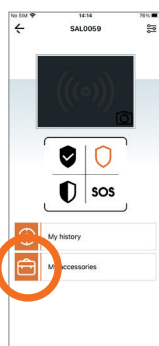

You can add, modify and delete accessories from the main screen by clicking 'my accessories'.

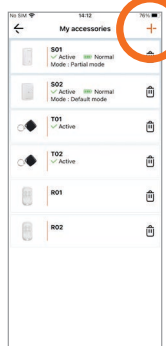

D3 - Troubleshooting

⚠️ If the device fails to connect to Wi-Fi, an error page is displayed.

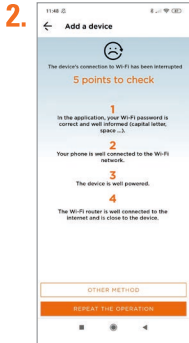

'Repeat operation': takes you back to the second step.



If 'repeat operation' does not work, click 'other method'.

Check these five points.



Use 'EZ Pairing'.



Check the details and click 'next'.

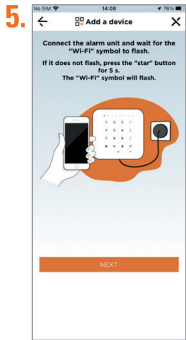

Turn the alarm control unit on and wait until the Wi-Fi symbol flashes. If it does not flash, press and hold * for 5 seconds.

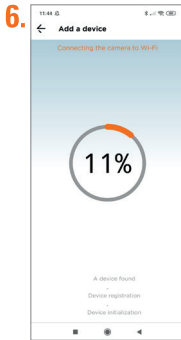

Loading begins and the three steps are completed.

This will take you back to steps 6 and 7 to change the profile photo.

E - SETTINGS

●●● Configuring the application

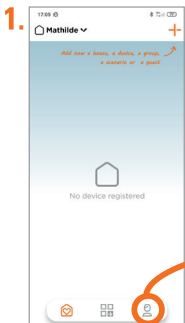

Click to access the app's settings.

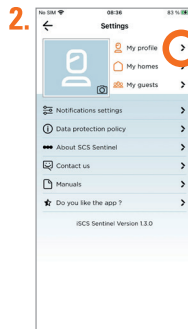

View my profile: To change your personal details.

To add a home

- 

1. Click +
- 

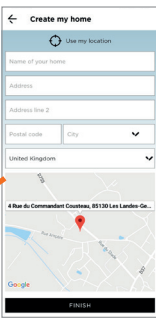
2. Create a new home.
- 

3. Fill in the fields and click 'FINISH'.

To remove a home

- 



1. Click 
- 

2. Click  to delete a home
- 

3. Confirm deletion.

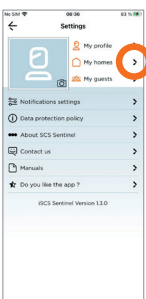
To edit a home

- 

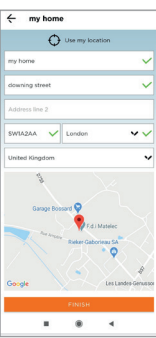

1. Click 
- 

2. Edit the address.
- 

3. FINISH

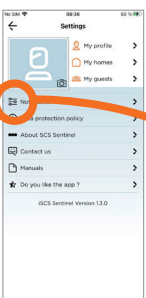
Notification settings

- 

1. Click  to access the notification settings.
- 

2. Click 'activate notifications' to activate all notifications. Otherwise, click on the desired notifications.

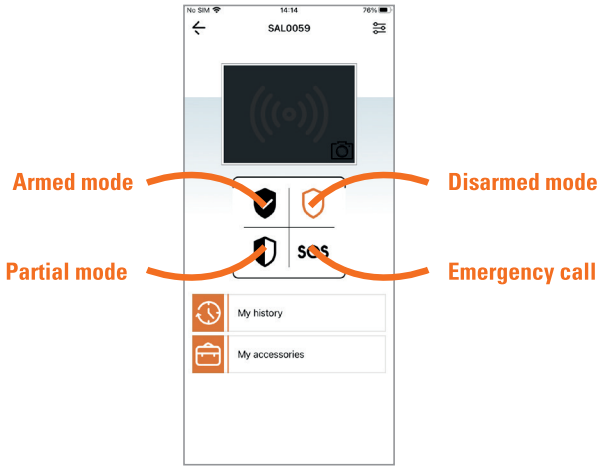

My history

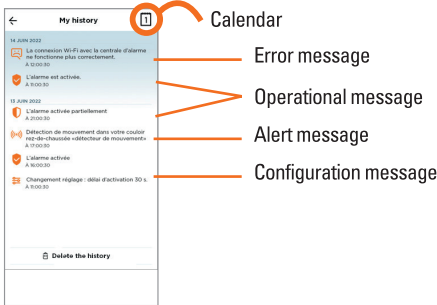

My accessories

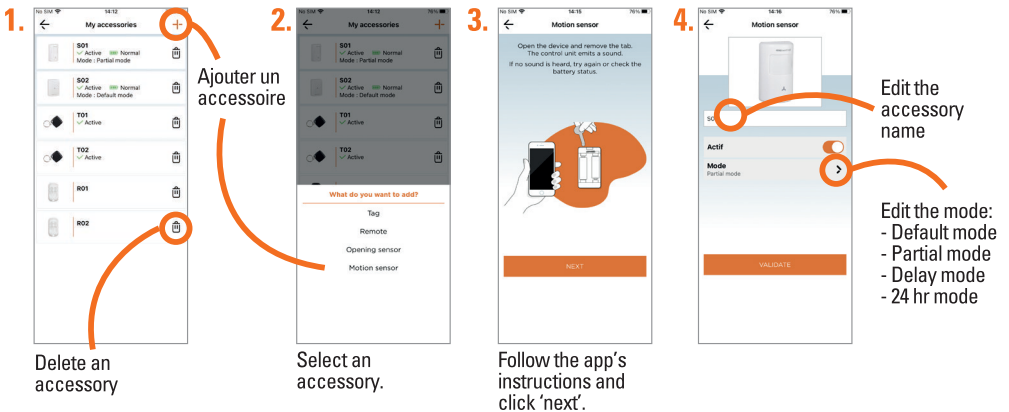

Settings



Click  to access the product settings.

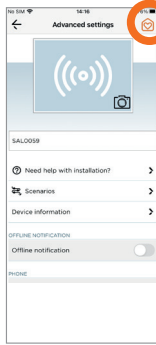

By default, The alarm control unit will appear in your favourites list whenever the app is opened.

Click  to favourite or unfavourite a product.

Telephone

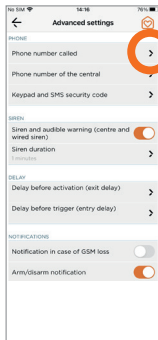

Click 'Telephone numbers called'

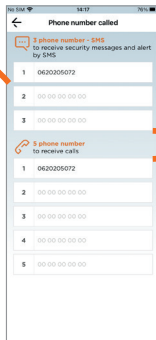

Enter 3 telephone numbers to receive security and alarm messages by SMS

Enter 5 numbers to receive calls and send instructions by SMS



Enter 2 numbers for the speed dial buttons on the alarm control unit

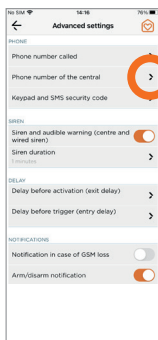

Click 'Control unit telephone number'



Enter the number on the SIM card inserted in the alarm control unit

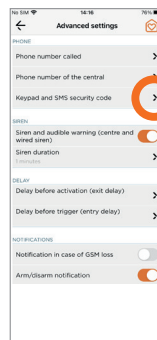

Click 'Keypad passcode and SMS'



The default passcode is 1 2 3 4. It enables you to switch between modes using the control unit or SMS.

Notifications

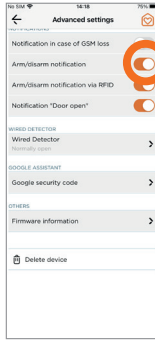
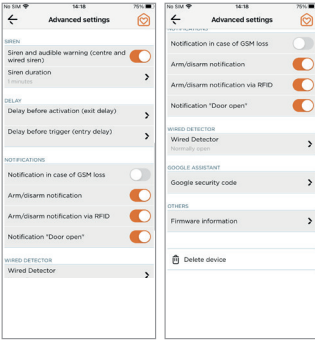

Activate or deactivate notifications

You can modify other settings using the app: Siren, delay, etc.

Scenarios



Example:
You activate your alarm every weekday at 8.00 am.

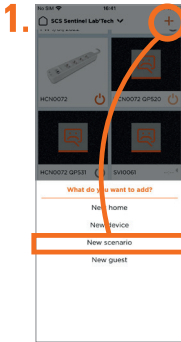

To select one or more trigger events (device, date/time or place), click +

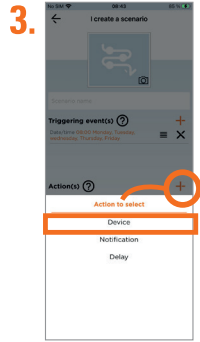
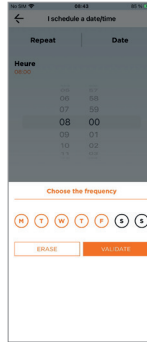

So select one or more actions (device, notification or time), click +

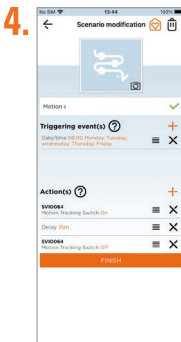

The scenario is activated

Activates the scenario's actions without needing trigger events.

By default, the scenario appears in the favourites list.

☞ Add guest users

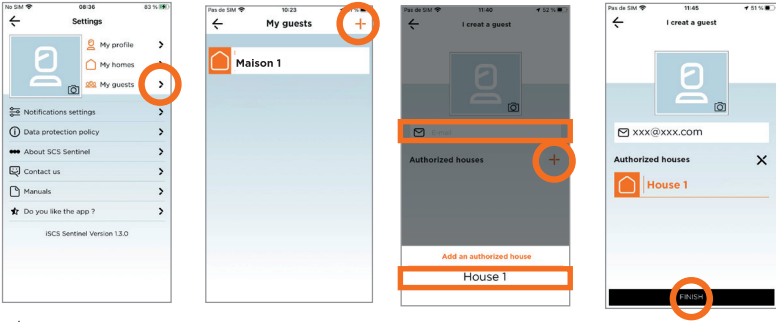

⚠ Using the **iSCS Sentinel** app, guest users can activate/deactivate devices but not change the settings.

☞ Controlling with voice assistants



Before starting, ensure the device is connected to the iSCS Sentinel app, and the voice assistant is connected to the internet and working properly (ask it a question to check).

Google Assistant

- Open the Google Home app
 - Click + then 'Configure a device/works with Google' and select iSCS Sentinel.
 - Enter the login details used to log into the iSCS Sentinel app.
- The voice assistant will search for available devices and display a list in the Google Home app. If that does not work, tell your voice assistant: "Okay Google, synchronise devices."

Alexa

- Open the Alexa app
 - Select 'Skills' then select iSCS Sentinel
 - Enter the login details used to log into the iSCS Sentinel app.
- The voice assistant will search for available devices and display a list in the Alexa app.

	 Google Assistant	 Alexa
Armed mode	"Set <i>alarm*</i> to 2."	"Activate <i>alarm*</i> in absent mode."
Disarmed mode	"Disarm <i>alarm*</i> + passcode"	"Disarm <i>alarm*</i> "
Partial mode	"Set <i>alarm*</i> to 1."	"Activate <i>alarm*</i> in at home mode."

*Name saved in app.

Reset

To completely remove the device, you must delete it in the app.

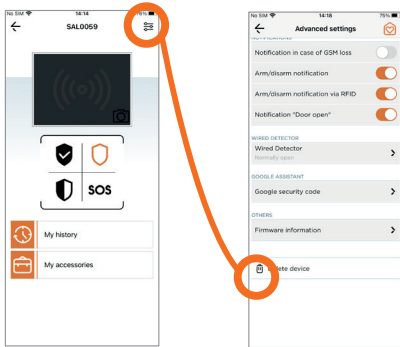

F - GSM NETWORK

SMS

If the Wi-Fi or internet is not working, the GSM network takes over. It is easy to manage the alarm's setting with a smartphone by sending an SMS with the commands below:

	Send this operation code from a smartphone	SMS response received	Comments
Disarmed mode	Passcode#0	System disarmed	-
Armed mode	Passcode#1	System armed 'away from home' mode	-
Partial mode	Passcode#2	System armed 'at home' mode	
SOS	Passcode#SOS	Emergency call	Immediately triggers the alarm
Conversation	43	-	The alarm control unit calls you back. You can have a conversation.

Default passcode: 1 2 3 4

Calls

When triggered, the alarm system calls the preset telephone number.

The user can answer the call, listen, and control the system remotely by pressing the following numbers:

0	Disarm the system
1	Arm the system in 'away from home' mode
2	Arm the system in 'at home' mode
6	Activate the siren
8	Deactivate the siren
*	Bidirectional audio function
#	End call

G - SPECIFICATIONS

Alarm control unit

Power supply	12V DC 1A Battery: 3.7V DC 1000 mAh
Operating frequencies and maximum transmission output	Wi-Fi 802.11 b/g/n (2.4 GHz, Pmax<100 mW) GSM (SIM card) (880 MHz-915 MHz, Pmax<2000 mW) DCS (1710 MHz-1785 MHz, Pmax<1000 mW) BAND 1 (1922 MHz-1978 MHz, Pmax<100 mW) BAND VIII (882 MHz -913 MHz, Pmax<200 mW) LTE Band 1 (1930 MHz – 1970 MHz, Pmax<100 mW) LTE Band 3 (1720 MHz – 1775 MHz, Pmax<200 mW) LTE Band 7 (2510 MHz – 2560 MHz, Pmax<200 mW) LTE Band 8 (885 MHz – 910 MHz, Pmax<200 mW) LTE Band 28 (713 MHz – 738 MHz, Pmax<200 mW) LTE Band 40 (2310 MHz – 2390 MHz, Pmax<200 mW) Bluetooth (2402 MHz, Pmax<1 mW) 434.40 MHz (434.40 MHz, Pmax<20 mW) RFID (0.125MHz)
Clear field	80 m / 30 m (Wi-Fi)
Standby current	200 mA (without mains power supply) 150 mA (with mains power supply)
Battery	Lithium 3.7V / 1000 mAh
Indoor siren	85 dB
Operating temperature	-20°C~+55°C / Humidity ≤ 80% (without condensation)
Dimensions	135 × 135 × 25 mm

Adaptor

Model identifier	ICP12-120-1000D
Input voltage	100-240V AC
Input AC frequency	50/60 Hz
Output voltage	12V DC
Output current	1A
Output power	12W
Efficiency at low load	76.73 %
Average active efficiency	83.27 %
No-load power consumption	0.059 W

Door/window sensor

Power supply	1.5V DC (LR6 AA battery)
Operating frequency	433.20 MHz, 434 MHz, 434.40 MHz
Maximum transmission output	<20 mW
Clear field	80 m
Standby current	≤ 20 μA
Operating current	≤ 70 mA
Operating temperature	-10°C~+55°C / Humidity ≤ 80% (without condensation)
Dimensions	48 × 71 × 18 mm

Motion sensor

Power supply	3V DC (2 x LR6 AA batteries)
Operating frequency	433.20 MHz, 434 MHz, 434.40 MHz
Maximum transmission output	<20 mW
Clear field	80 m
Standby current	≤ 20 µA
Operating current	≤ 30 mA
Detection area	8 m / 110°
Operating temperature	-10°C~+55°C / Humidity ≤ 80% (without condensation)
Dimensions	90 × 52 × 36.5 mm

Remote controls

Power supply	3V DC (2 x CR2032 batteries)
Operating frequency	433.20 MHz, 434 MHz, 434.40 MHz
Maximum transmission output	<20 mW
Clear field	80 m
Operating current	≤ 25 mA
Operating temperature	-10°C~+55°C / Humidity ≤ 80% (without condensation)
Dimensions	37 × 70 × 11.5 mm

Wired siren

Power supply	12V DC 1A
Operating current	800 mA
Sound output	105 dB
Operating temperature	-10°C~+55°C / Humidity ≤ 80% (without condensation)
Dimensions	109 x 109 x 55 mm

H - MAINTENANCE

Remote control - Changing batteries



2 x CR2032

I - TECHNICAL SUPPORT

Troubleshooting assistance

Issue	Solution
The kit cannot be added in the app	<ul style="list-style-type: none">- Check the power supply is properly connected and the Wi-Fi LED lights up or flashes- Check the Wi-Fi connection- Do not include spaces when entering the passcode- Check your Wi-Fi password is entered correctly- Check your router is connected to the internet- Check your smartphone has its location enabled- Make sure you have sufficient bandwidth- Check that your smartphone is connected to the same network entered in the app- Check that the Wi-Fi network is on 2.4 GHz and not 5 GHz- Pairing must be completed within 3 m of the Wi-Fi router
A SIM card is inserted in the alarm control unit but it cannot connect to the GSM cellular network.	<ul style="list-style-type: none">- Check that the system is off before inserting the SIM card- Watch the LED on the alarm control unit; if it flashes quickly, the GSM signal is abnormal- Move the alarm control unit close to an exterior wall or window to improve the signal reception- Check the SIM card has been activated and there is enough credit on it.- Check the SIM card works without a PIN code
The sensor is not detecting movement.	<ul style="list-style-type: none">- The alarm control unit must be armed; it must not be in partial or disarmed mode- The motion sensor indicator must light up when you walk in the sensor area- The movement must cross the sensor area and be within 8 metres of the sensor- The sensor battery must be correctly inserted
Nobody is in the room but the sensor triggers the alarm.	<ul style="list-style-type: none">- Avoid installing the motion sensor where there are rapid changes of temperatures (window, air conditioning, light, electric heater, refrigerator, oven, stove top, etc.)- Avoid direct sunshine- The sensor's height and reach must cover the chosen area

Online chat



Questions?

Use our online chat to get a personalised answer by visiting our website
www.scs-sentinel.com

J - WARRANTY



Keep the barcode in a safe place, along with your proof of purchase.
If you claim under the warranty, you will be asked for these.
It is essential to keep your proof of purchase throughout the warranty period.

Not covered by the warranty:

- Material and electrical damage resulting from incorrect installation.
- Damage resulting from improper use (meaning not its intended purpose) or modifications.
- Damage resulting from the use and/or installation of parts not included or recommended by SCS Sentinel.
- Damage due to a lack of maintenance or an impact.
- Damage resulting from poor weather, such as hail, lightning or strong winds.
- Returns without a copy of the invoice or proof of purchase.

K - WARNINGS

- Keep the device away from naked flames such as burning candles.
- The products normal operation may be disrupted by strong electromagnetic interference.
- This equipment is intended for private use only.
- The device must not be exposed to splashes or drops of water. No liquid-filled objects, such as vases, should be placed on the device.
- All parts of the system must be used indoors.
- Connect all the parts together before turning the power on.
- Only connect your device to the power using the supplied adapter.
- Handle the product parts carefully as they are electronic.
- When installing your product, do not leave packaging within reach of children or animals. It may pose a danger to them.
- This product is not a toy. It has not been designed for use by children.
- Keep new and used batteries out of reach of children.
- When replacing batteries, use batteries with the same characteristics as the ones supplied with the product.
- If the devices are not being used for a prolonged period of time, remove the batteries unless the system is intended for emergency situations.
- Do not expose the batteries to excessive heat or throw them in a fire.



This product contains a button cell battery. Do not swallow the battery (risk of chemical burns). If swallowed, the button cell battery can cause severe internal burns in only 2 hours and may cause death. If the battery compartment does not close securely, stop using the product and keep it out of the reach of children. If you suspect a battery or other part has been swallowed or inserted into a body part, immediately seek medical advice.



Before performing any maintenance, disconnect your devices from the power supply. Do not clean the product with solvents or abrasive/corrosive substances. Simply use a soft cloth. Do not spray anything on the product.



Ensure your product is well-maintained and frequently check the system to spot any signs of wear and tear. Do not use the device if it requires repairs or tuning. Contact a qualified professional.



Do not throw the devices or batteries out in your normal household waste. They may contain hazardous substances that could be harmful to human health and the environment. Use the special collection services provided by your local authorities or retailer.

Meaning of symbols:

— Direct current

~ Alternating current



Class II model



This product is intended for indoor use only



L - DECLARATION OF CONFORMITY

SCS Sentinel hereby declares that this product complies with the essential requirements and other relevant provisions of Directive 2014/53/EU. The declaration of conformity can be viewed online at: www.scs-sentinel.com/downloads.

Toutes les infos sur :
www.scs-sentinel.com



SCS sentinel

110, rue Pierre-Gilles de Gennes
49300 Cholet - France