

scs sentinel

OpenGate 1

MVE0100

Motorisation à vérins

pour portail battant

Automation kit for swing gate

Motorizzazione a martinetto per

cancello a battente

Kit automatismos portal dos batientes

MVE0100

OpenGate 1



Installation
Utilisation
faciles

24 V



Fiabilité



Moteurs
silencieux



Carte
électronique
PCB100
VSCS

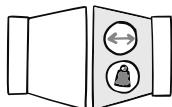

2 x 2 m max
2 x 200 kg max



SUIVEZ LE GUIDE!
Pour l'installation et
plus d'explications.

SOMMAIRE

A - Consignes de sécurité	2
B - Descriptif	4
C- Câblage / Installation	5
D- Réglage/Utilisation	13
E- Caractéristiques techniques	15
F- Maintenance	16
G- Assistance technique	16
H- Garantie.....	18
I - Avertissements.....	18
J- Déclaration de conformité.....	18

A- CONSIGNES DE SÉCURITÉ



MISE EN GARDE : Instructions importantes de sécurité. Il est important pour la sécurité des personnes de suivre ces instructions. Conserver ces instructions.

MISE EN GARDE : Instructions importantes de sécurité. Suivre toutes les instructions car une installation incorrecte peut entraîner des blessures graves.

Ce produit est uniquement destiné à l'automatisation d'un portail battant pour usage de type «résidentiel». L'installation de l'alimentation électrique doit être conforme aux normes en vigueur dans le pays où est installé le produit (NF C 15-100 pour la France) et doit être faite par un personnel qualifié.

L'arrivée électrique du secteur doit être protégée contre les surtensions par un disjoncteur adapté et d'un dispositif différentiel. Un moyen de déconnexion de tous les pôles du réseau d'alimentation doit être prévu. Ce dispositif doit être raccordé directement aux bornes d'alimentation et avoir une distance de séparation des contacts sur tous les pôles afin d'assurer une déconnexion complète conformément aux règles d'installation.

AVERTISSEMENT : La motorisation doit être déconnectée de sa source d'alimentation pendant l'installation, le nettoyage, la maintenance et le remplacement de pièces.

- ⚡ L'installation nécessite un personnel qualifié avec des compétences mécaniques et électriques.
- Assurez-vous que la plage de température indiquée sur la motorisation est adaptée à l'emplacement d'installation.
- Pour remplacer ou réparer le système motorisé, utilisez uniquement des pièces d'origine.
- Avant d'installer la motorisation, vérifiez que la partie entraînée est en bon état mécanique, qu'elle est correctement équilibrée et qu'elle ouvre et se ferme correctement.
- La motorisation ne peut pas être utilisée avec une partie entraînée incorporant un portillon.
- S'assurer que l'écrasement entre la partie entraînée et les parties fixes environnantes dû au mouvement d'ouverture de la partie entraînée est évité.
- Fixer de façon permanente auprès de l'organe de manoeuvre du dispositif de débrayage manuel l'étiquette relative à ce dispositif.
- Après installation, s'assurer que le mécanisme est correctement réglé et que le système de protection et tout dispositif de débrayage manuel fonctionnent correctement.
- L'activation du dispositif de débrayage manuel peut déclencher un mouvement incontrôlé de la partie entraînée en raison de défaillances mécaniques ou d'une situation de perte d'équilibrage.
- Vérifier fréquemment l'installation pour déceler tout mauvais équilibrage ou tout signe d'usure ou de détérioration des câbles, des ressorts et du montage. Ne pas utiliser l'appareil si une réparation ou un réglage est nécessaire.
- Cet appareil peut être utilisé par des enfants âgés d'au moins 8 ans et par des personnes ayant des capacités physiques, sensorielles, ou mentales réduites ou dénuées d'expérience ou de connaissance, s'ils (si elles) sont correctement surveillé(e)s ou si des instructions relatives à l'utilisation de l'appareil en toute sécurité leur ont été données et si les risques encourus ont été appréhendés. Les enfants ne doivent pas jouer avec l'appareil. Le nettoyage et l'entretien par l'utilisateur ne doivent pas être effectués par des enfants sans surveillance.
- Ne pas laisser les enfants jouer avec l'appareil ou ses commandes, y compris les télécommandes.

N'utilisez la télécommande que lorsque vous avez une vue complète du portail. En cas de doute, ne jamais faire fonctionner l'installation au risque de l'endommager.

SCS SENTINEL atteste de la conformité de ses motorisations pour portails battants, destinées à l'usage résidentiel, aux normes et règles de sécurité européennes relatives aux motorisations de portail (EN 60335-2-103). L'utilisation de ce produit en dehors des conditions spécifiées ou l'usage de composants ou d'accessoires non recommandés par SCS SENTINEL peuvent compromettre la sécurité des biens et des personnes, et sont par conséquent proscrits. SCS SENTINEL décline toute responsabilité en cas de dommages résultants du non-respect des instructions fournies dans ce manuel.

Risques potentiels

Il existe 4 risques potentiels dont 3 zones identifiées ci-contre :

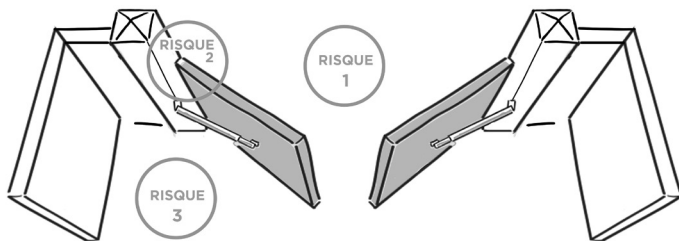

Risque 1 : Choc et écrasement

Prévention :

- Détection d'obstacle par le moteur.
- Utilisation de photocellules.

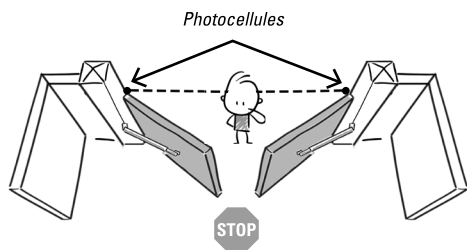

Risque 2 : Écrasement des mains

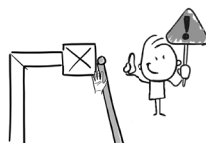

Prévention :

- Laisser une distance de 10 cm minimum entre le vantail et le pilier/mur.
- Entailler le coin du pilier sans le fragiliser.

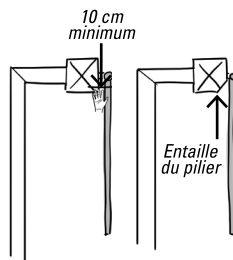

Risque 3 : Emprisonnement et écrasement

Prévention :

- Détection d'obstacle par le moteur.
- Laisser une distance de 50 cm minimum entre le bras du moteur et le mur (ou autre partie fixe).

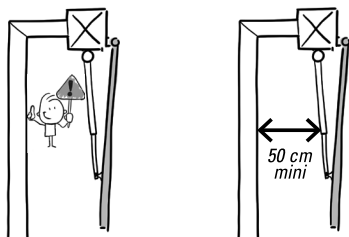

Risque 4 : Écrasement des pieds

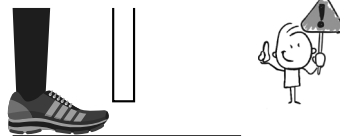

Prévention :

- Pour éviter une zone dangereuse pour les pieds, laisser une distance de 12 cm minimum ou 5 mm maximum entre le bas des vantaux et le sol.



B- DESCRIPTIF

B1- Contenu du kit

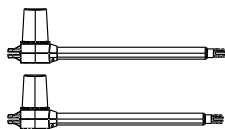

2 vérins
MPD0205

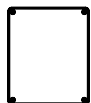

1 coffret
avec carte
électronique



2
télécommandes
AAM0121



1 feu avec
antenne
intégrée
AAM0123

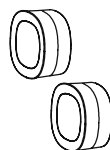

2
photo cellules
AAM0036

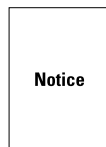

1 notice

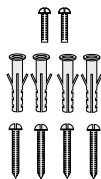

Visserie

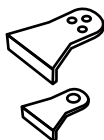

Pattes
de fixation

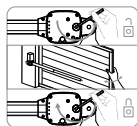

sticker
de déverrouillage

B2- Dimensions

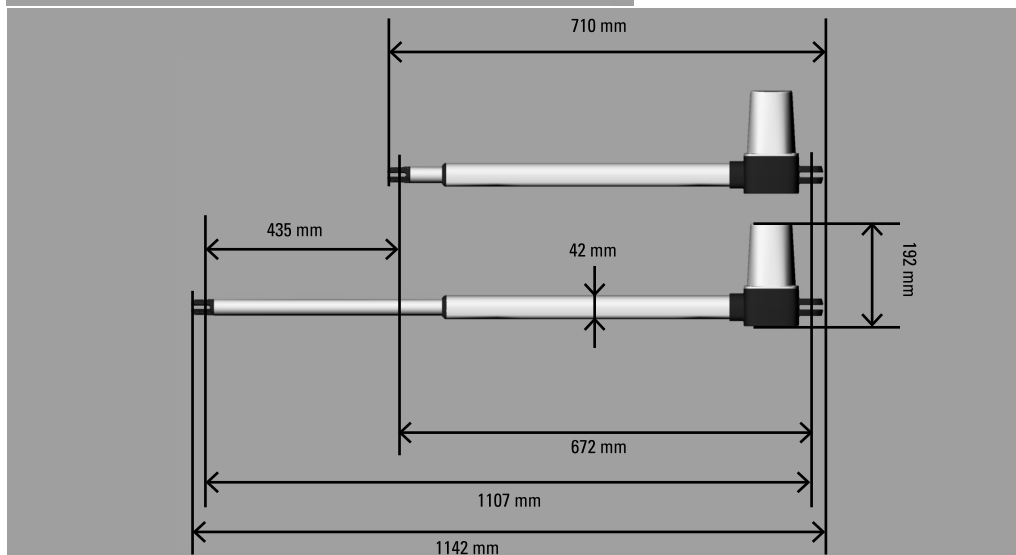
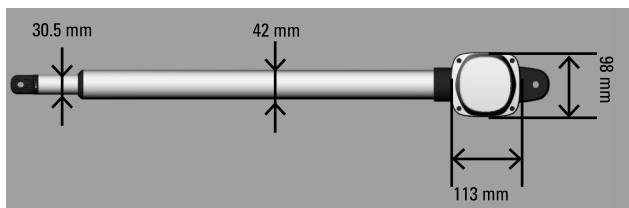

C- CÂBLAGE / INSTALLATION

C1- Installation de l'automatisme

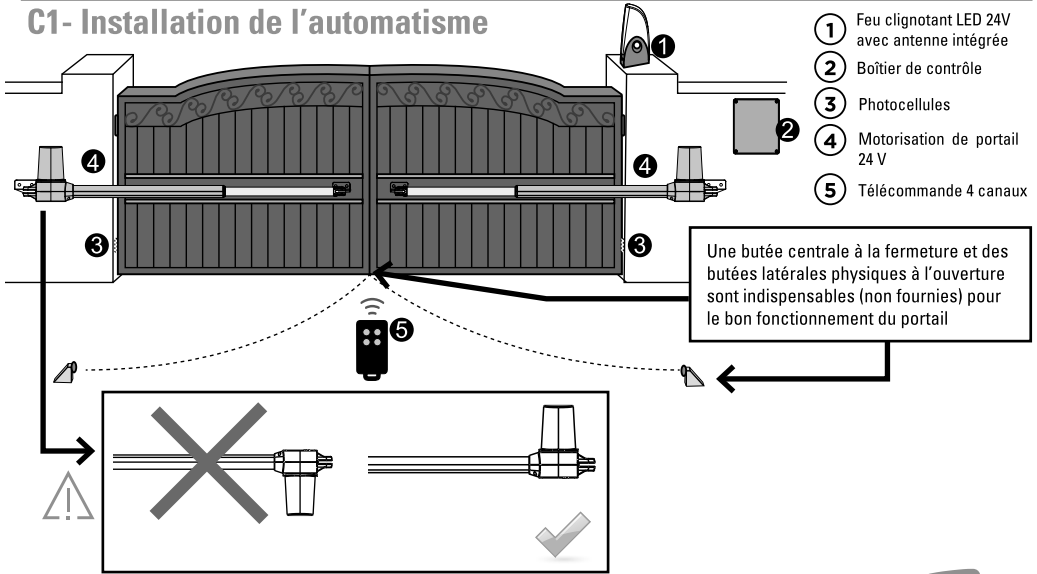

C2- Tableau de dimensions

Pour une installation correcte, conformez-vous scrupuleusement aux mesures indiquées sur le tableau ci-dessous. Si nécessaire, ajustez la structure du portail pour l'adapter à votre motorisation.

Avant de procéder à l'installation, assurez-vous que votre portail fonctionne librement :

- 1) Les charnières sont correctement positionnées et sont graissées.
- 2) Aucun obstacle dans la zone de déplacement.
- 3) Pas de frictions entre les deux vantaux ou au niveau du sol pendant l'ouverture.



Ouverture intérieure - installation avec portail fermé

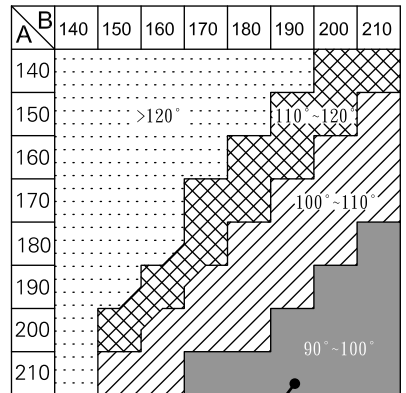
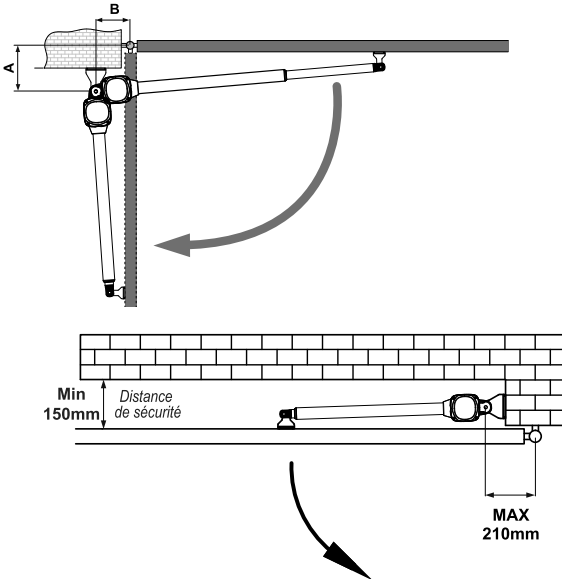

cote de pose idéale

Ouverture extérieure - installation avec portail ouvert (max 90°)

⚠ ATTENTION ! En cas d'ouverture vers l'extérieur, il est impératif d'installer un feu clignotant sur votre pilier par mesure de sécurité.

Pour permettre une ouverture extérieure il sera nécessaire de créer et/ou faire fabriquer une pièce en métal afin de déporter les moteurs, il est alors IMPERATIF de respecter les cotes de pose indiquées dans le tableau.

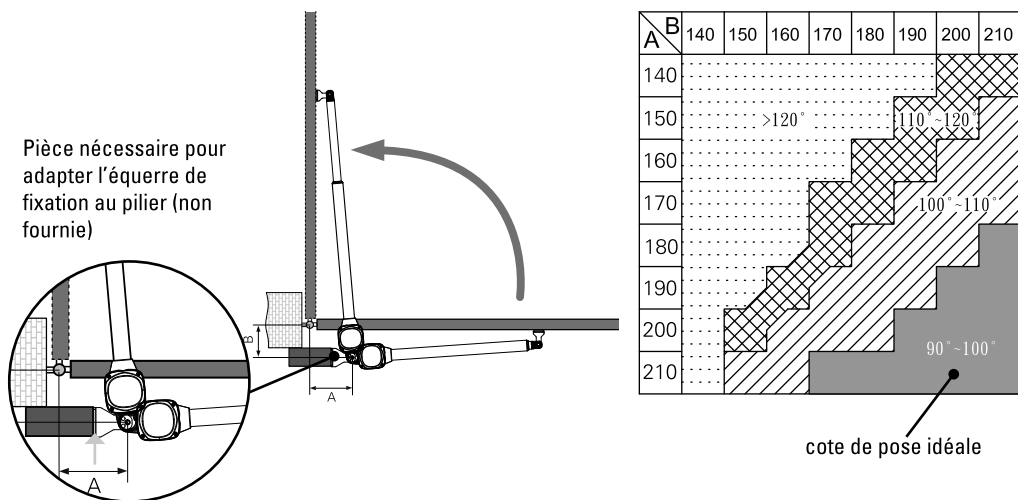

C3- Déverrouillage d'urgence

En cas de panne d'électricité ou pour programmer votre automatisme, vous pouvez déverrouiller manuellement les moteurs :

Sous la motorisation, insérer la clé hexagonale pour déverrouiller, puis tournez la à 180 degrés, dans le sens antihoraire. Vous pouvez maintenant ouvrir le portail à la main.

Pour verrouiller à nouveau le moteur, insérer la clé hexagonale, puis tournez dans le sens horaire à 180 degrés.

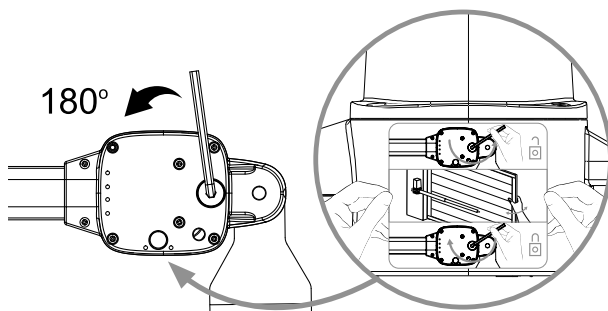

Fixer de façon permanente auprès de l'organe de manoeuvre du dispositif de débrayage manuel, l'étiquette relative à ce dispositif.

C4- Fixation du bras

Avant de positionner votre bras sur le portail, déverrouillez le bras (C3) et sortez complètement le tube du vérin, puis rentrer le tube de 3 cm (cela permet de bien verrouiller le portail en fermeture).



Si vous rencontrez des problèmes pour déverrouiller votre moteur, vous avez la possibilité de vous aider d'une batterie. Il vous suffira d'y brancher les fils moteurs blanc et jaune dans un sens ou dans l'autre suivant la polarité pour actionner les moteurs.

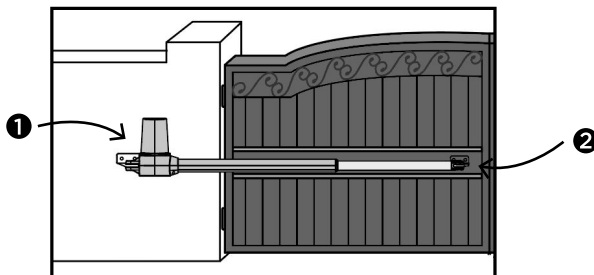
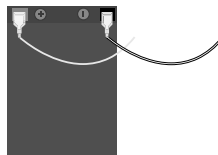

1 Fixez le premier support sur le pilier. Positionnez l'automatisme dans le support, puis placez la vis et l'écrou.

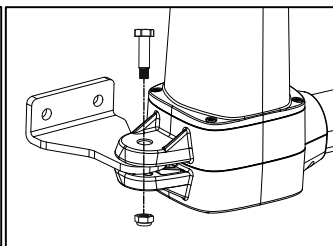
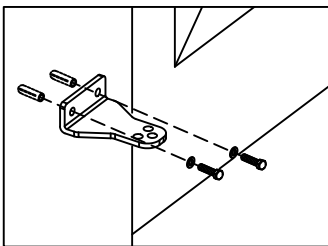
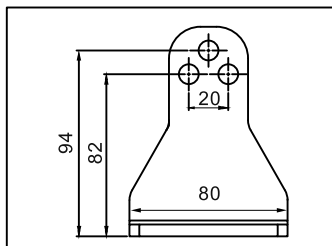

2 Assemblez le deuxième support avec l'autre côté de l'automatisme puis vissez le support sur le portail fermé.

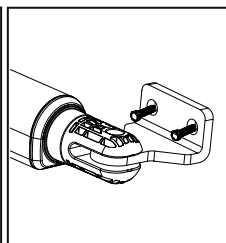
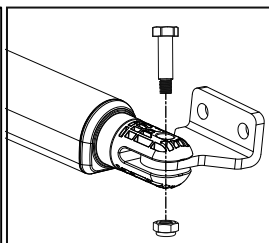
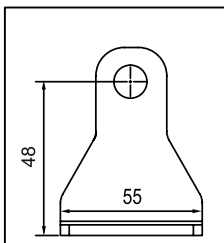

Assurez-vous que les bras soient montés en position horizontale dans ces positions :

1) Porte en position « fermée » **2)** Porte en position « ouverte » **3)** Porte en position « angle de 45 ° »

Avant de souder le support à l'ouvrant (si nécessaire), couvrez la motorisation pour éviter tout dommage dû aux étincelles.

C5- Schéma de câblage

Figure 1

câblage impératif en :

- ▲ ≥ 0.5 mm²
- 1 mm²

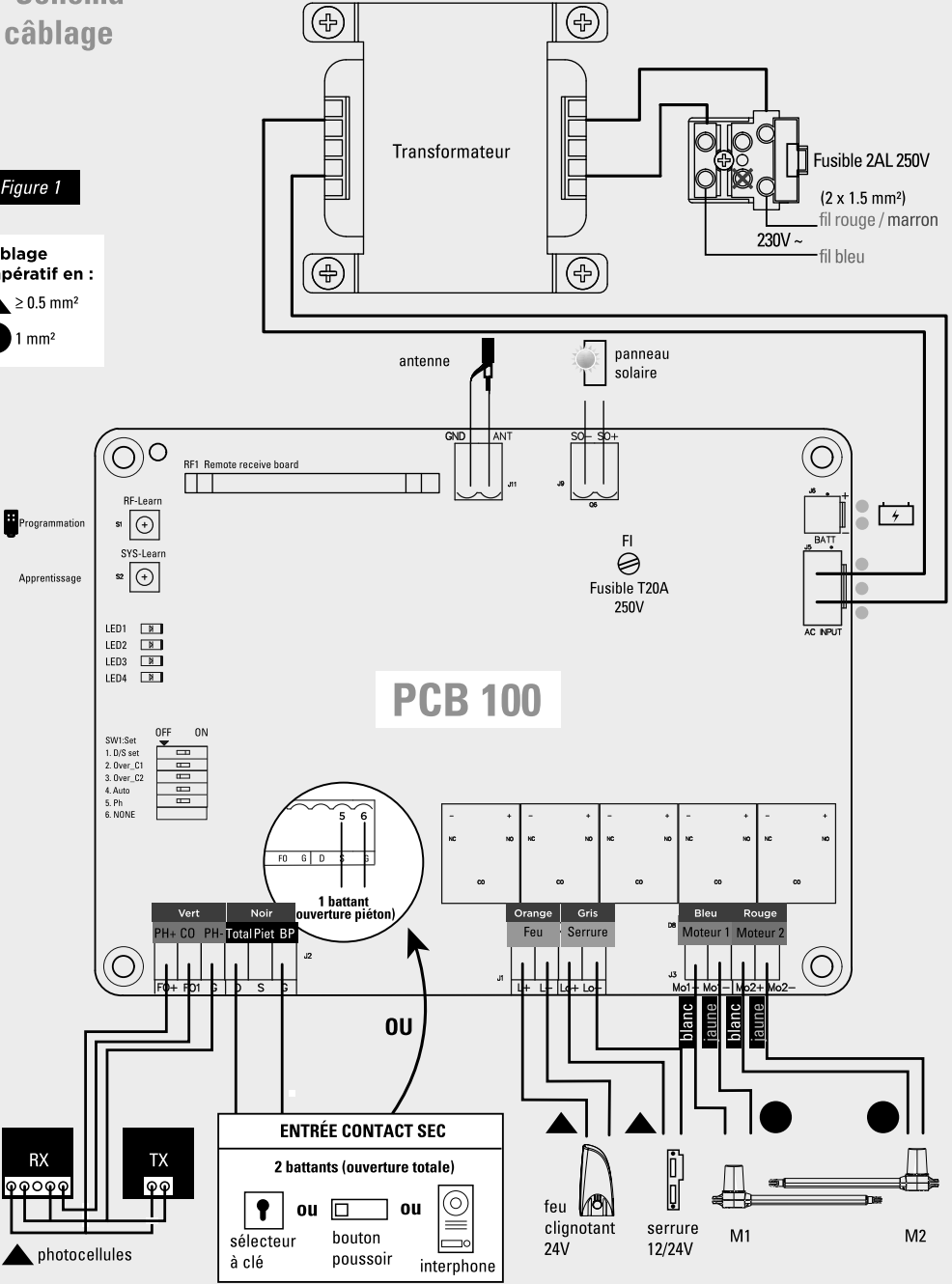

PCB 100

ENTRÉE CONTACT SEC

2 battants (ouverture totale)

sélecteur à clé ou bouton poussoir ou interphone

C6- Installation et raccordement

Préparez tous les câbles des accessoires par avance et connectez les fils du moteur sur la platine électronique comme indiqué dans le schéma figure 1. La connexion de câbles des accessoires n'exige pas de distinguer les polarités positives (+) et négatives (-)

Coffret électronique

AVANT INSTALLATION

Déterminez le positionnement de l'installation de votre coffret électronique. Il est conseillé de l'installer près de votre portail et de le protéger contre tout dommage possible.

 **Assurez-vous de la longueur de votre câble électrique** avant de déterminer le positionnement de l'installation de votre coffret électronique.

PREPARATION A L'INSTALLATION

1. Retirez les 4 vis du capot de votre coffret électronique. (Voir figure 1(1))
2. Utilisez 1 tournevis pour percer les trous pré-perçés placés face en dessous de votre coffret électronique. (Voir figure 1(2))
3. Placez et fixez votre coffret électronique sur le mur.
4. Connectez les fils des différents éléments à brancher à la carte coffret (éléments décrits pages suivantes)
5. Réalisez l'étanchéité des trous de vos passages de câbles.
6. Fermez le coffret en vissant les 4 vis. (Voir figure 1(3))

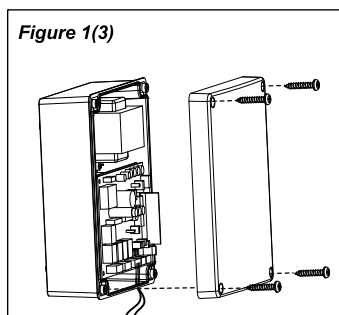
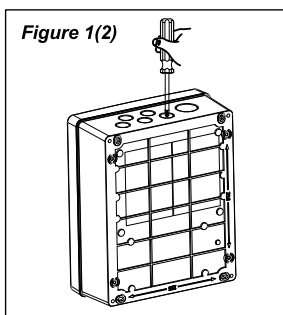
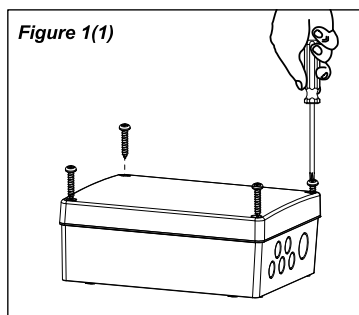

Moteur

BRANCHEMENT DES FILS DU MOTEUR

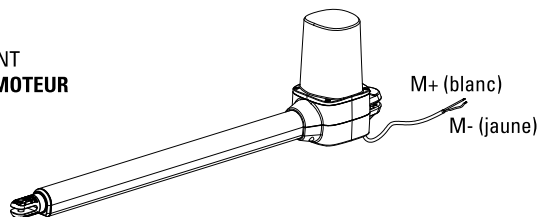

Remarque : Evitez que le câble soit trop tendu pendant la phase d'ouverture et de fermeture.

Pour les portails ouvrant vers l'extérieur :

Moteur M1 : Connectez les fils du moteur (Jaune-) vers le bornier Mo1+, et (Blanc+) vers le bornier Mo1 - (moteur qui s'ouvre en premier)

Moteur M2 : Connectez les fils du moteur (Jaune-) vers le bornier Mo2+, et (Blanc+) vers le bornier Mo2 -

BRANCHEMENT DU MOTEUR M1 (moteur qui s'ouvre en premier)

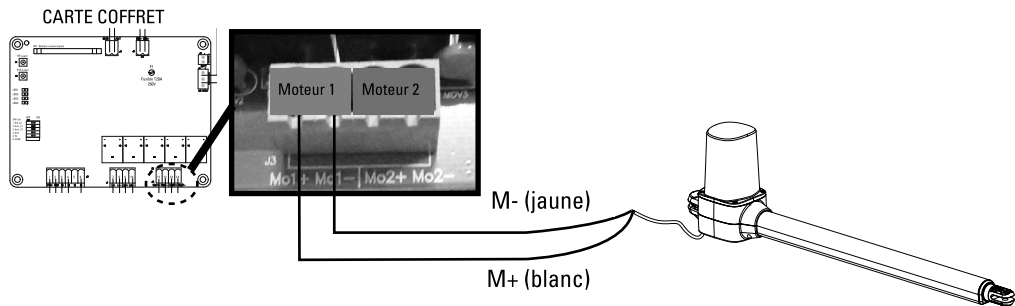

BRANCHEMENT DU MOTEUR M2 (moteur qui s'ouvre en second)

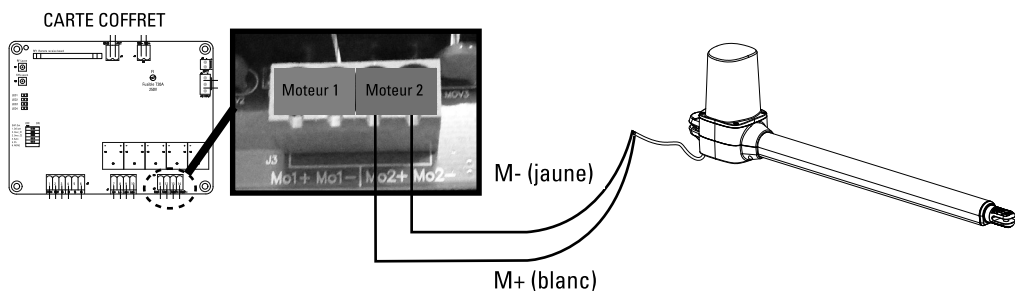

Serrure électrique (en option)

Connectez les 2 fils de la serrure électrique (24V) au bornier de la carte électronique placé où il est indiqué Lo + et Lo -

Branchement de l'alimentation 230V

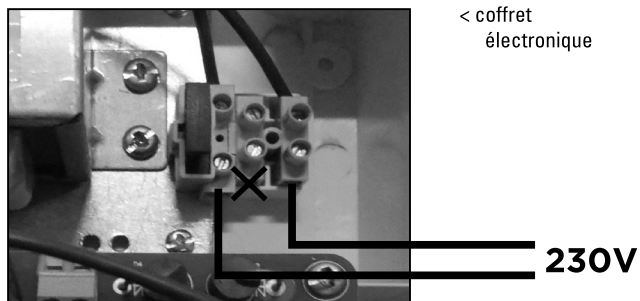

Photocellules

Les photocellules sont des dispositifs de sécurité pour les portails automatiques. Elles sont composées d'un émetteur et d'un récepteur et elles se déclenchent lorsque la trajectoire du faisceau est interrompue. Si un obstacle est détecté, le portail s'arrête et s'ouvre légèrement permettant à l'obstacle d'être dégagé en toute sécurité. Les photocellules peuvent être posées indépendamment sur le pilier gauche ou droit.

ÉTAPE 1

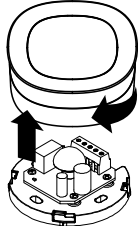

ÉTAPE 2

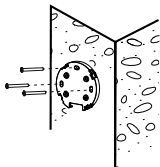

ÉTAPE 3

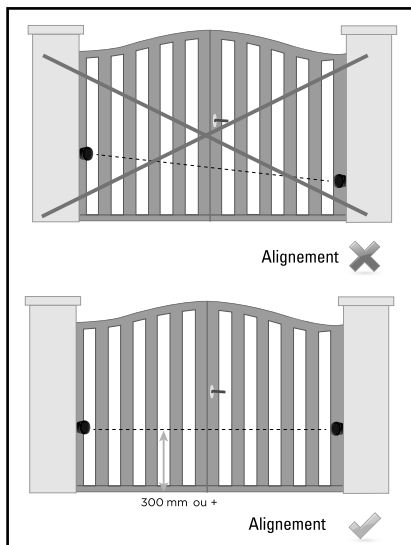
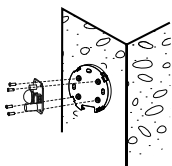

ÉTAPE 4 : CABLAGE CARTE COFFRET

type de câble :
0.5 mm²

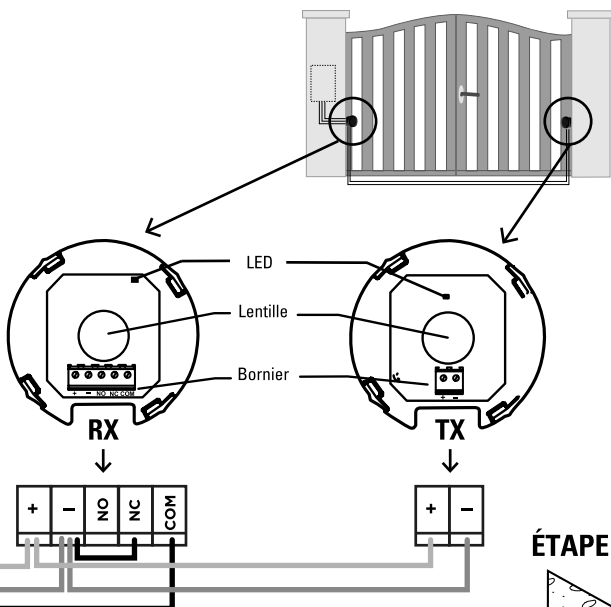
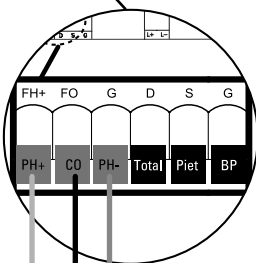
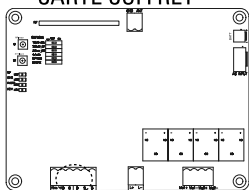

ÉTAPE 5

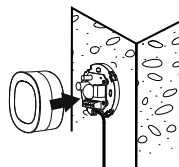

Feu clignotant LED

Veillez à retirer tout emballage avant de procéder au branchement.

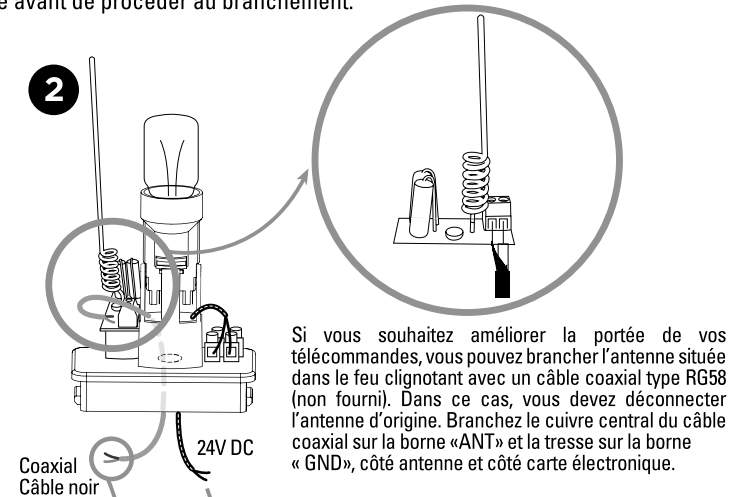
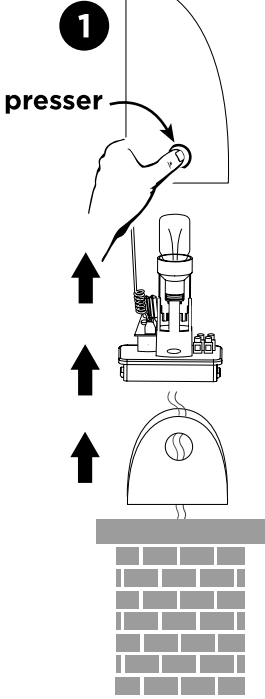

Si vous souhaitez améliorer la portée de vos télécommandes, vous pouvez brancher l'antenne située dans le feu clignotant avec un câble coaxial type RG58 (non fourni). Dans ce cas, vous devez déconnecter l'antenne d'origine. Branchez le cuivre central du câble coaxial sur la borne «ANT» et la tresse sur la borne «GND», côté antenne et côté carte électronique.

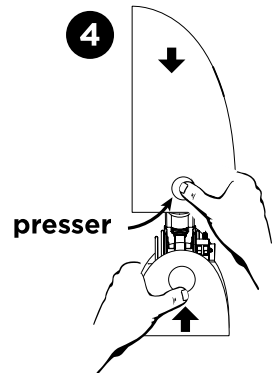
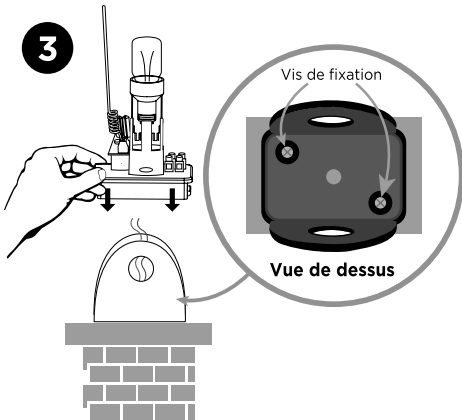
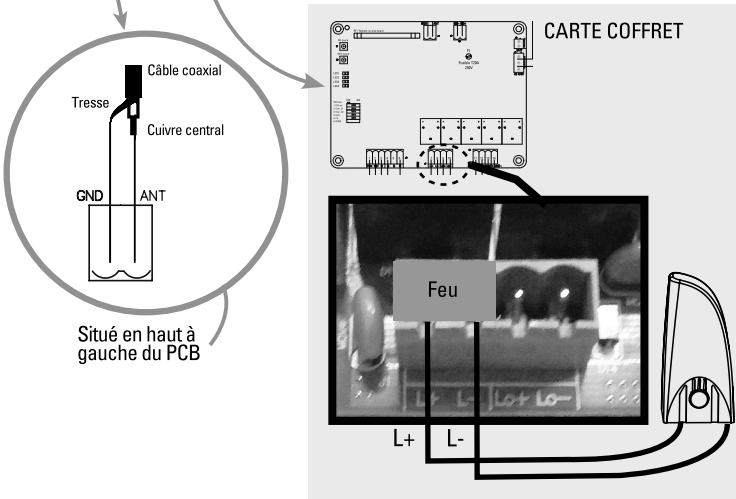

D- RÉGLAGE/UTILISATION

D1- Réglage nombre de battants (dip switch 1)

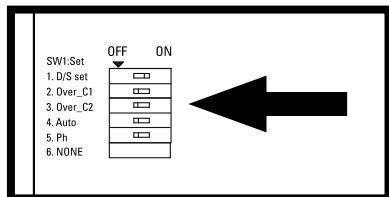

CARTE COFFRET

Réglages des switches : la position «ON» se situe vers la droite, «OFF» vers la gauche.

DIP SWITCH 1 D/S set :

ON = fonctionnement 2 vantaux

OFF = fonctionnement 1 seul vantail (branchement sur 11 et 12)

D2- Réglage de puissance (dip switch 2 et 3)

DIP SWITCH (OVER C1)	DIP SWITCH (OVER C2)	INTENSITÉ (FORCE)
DIP switch 2 OFF	Dip switch 3 OFF	5A
DIP switch 2 OFF	Dip switch 3 ON	4A
DIP switch 2 ON	Dip switch 3 OFF	3A
DIP switch 2 ON	Dip switch 3 ON	2A

D3- Réglage de la fermeture automatique (dip switch 4)

DIP SWITCH 4

Sur « ON » : Fermeture automatique à 30 secondes.

Un appui simultané sur les deux touches du haut de la télécommande  (portail ouvert ou fermé) désactivera le mode automatique (confirmation avec 3 clignotements du feu clignotant).

Refaire l'opération pour réactiver le mode automatique (confirmation avec 3 clignotements du feu clignotant).

Nota : Dans le cas d'une fermeture automatique, l'installation de photocellules est obligatoire.

Sur « OFF » : Fermeture automatique désactivée (attention, il est toujours possible d'activer par le biais de la télécommande).

D4- Réglage des photocellules (dip switch 5)

DIP SWITCH 5 :

ON : Photocellules activées. Passage devant les photocellules pendant la fermeture = dégagement d'obstacle pendant 2 secondes.

Si vous êtes en fermeture automatique, et que les photocellules détectent un obstacle quand le portail est complètement ouvert, alors le temps de pause sera rechargé.

OFF : Photocellules désactivées (les photocellules ne commanderont pas l'ouverture du portail).

D5- Déphasage / ouverture et fermeture décalée (dip switch 6)

DIP SWITCH 6 :

ON : 8 secondes de décalage à l'ouverture / fermeture des battants.

OFF : 3 secondes de décalage à l'ouverture / fermeture des battants.

D6- Vitesse de ralentissement

La vitesse de ralentissement est à 70% de sa pleine vitesse (pas de réglage possible).

D7- Indications voyants LED

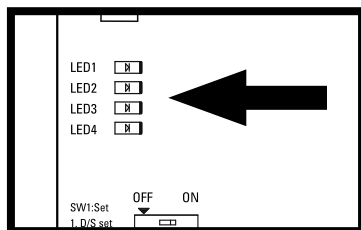

CARTE COFFRET

LED1 indicateur RF : radio fréquence

Le voyant LED1 clignote lorsqu'un signal est reçu (télécommande programmée ou non).

LED2 système d'apprentissage :

Le voyant LED2 clignote 2 fois par seconde en fonctionnement normal et 1 fois par seconde en programmation. Si LED2 est fixe c'est qu'il y a une erreur pendant la programmation.

LED3 photocellules :

Le voyant LED3 s'allume quand les photocellules ne sont pas alignées ou qu'un obstacle se trouve entre les 2.

LED4 start :

Le voyant LED4 s'allume lorsque la télécommande, le sélecteur à clé ou le bouton poussoir est activé.

D8- Processus d'apprentissage des télécommandes

Pressez et maintenez 2 secondes le bouton « RF-Learn », le voyant LED1 s'allume.

Appuyez ensuite sur la touche en haut à gauche de la télécommande. Le voyant LED1 clignote deux fois et reste allumé pendant 10 secondes puis s'éteint. La mémorisation de la télécommande est effectuée.

D9- Processus d'apprentissage du système pour un portail doubles battants

 **Avant de procéder à l'apprentissage du système**, le processus de mémorisation de la télécommande doit être terminé.

Positionnez vos 2 vantaux ou battants entièrement ouverts puis verrouiller-les (partie C3).

Pressez sur la touche « SYS-learn » (jusqu'à ce que le voyant LED2 clignote 1 fois par seconde au lieu de 2 fois par seconde comme il le fait normalement), puis pressez la touche en haut à gauche de la télécommande pour l'apprentissage d'un portail à double vantaux.

L'apprentissage s'exécutera comme défini ci-dessous, étape par étape :

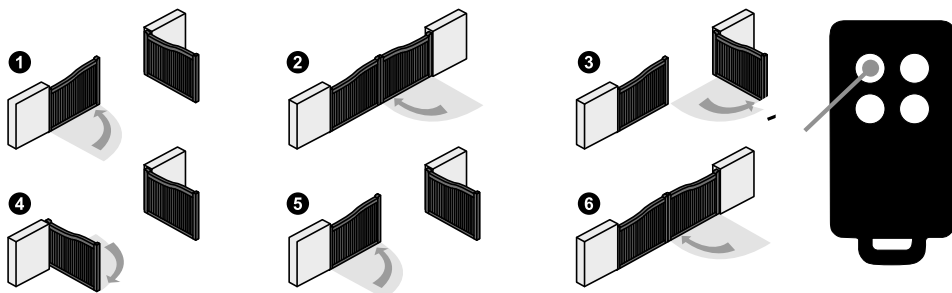

Après l'étape 6, le processus d'apprentissage de votre portail est terminé. Vous pouvez l'utiliser avec la télécommande :



ouverture totale des 2 vantaux



ouverture piéton (1 seul vantail)

Si le processus d'apprentissage n'est pas achevé, le voyant LED2 reste allumé. Vérifiez les branchements et refaire l'opération.

D10- Processus d'apprentissage du système pour un portail simple battant

Positionnez le switch 1 sur OFF.

Positionnez le battant complètement ouvert.

Pressez sur la touche « SYS-learn » (jusqu'à ce que le voyant LED2 clignote 1 fois par seconde au lieu de 2 fois par seconde comme il le fait normalement), puis pressez la touche en haut à droite de la télécommande pour l'apprentissage d'un seul battant.

L'apprentissage s'exécutera comme défini ci-dessous, étape par étape :

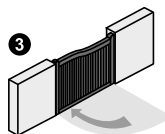
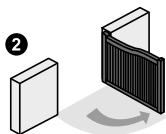
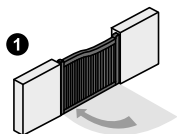

ouverture totale du battant

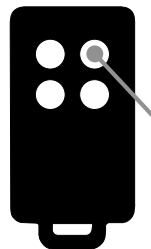

E- CARACTÉRISTIQUES TECHNIQUES

Moteur

Moteur	Moteur 24V DC avec déverrouillage manuel
Type	à vérin
Longueur de course	435 mm
Tension d'alimentation	24V DC
Poids max par vantail / Largeur max par vantail	200 kg / 2 m
Température de fonctionnement	-20°C~+50°C
Dimensions	710 mm x 98 mm x 192 mm

Le niveau de pression acoustique émis pondéré A de la motorisation est égal ou inférieur à 70 dB (A).

Feu clignotant

Antenne intégrée	OUI (câble coaxial non fourni)
Ampoule	LED E14 24V 1W (fournie)
Câble alimentation	2 x 1 mm ² (non fourni)
Branchement ampoule	non polarisé (carte électronique)
Visserie	fournie
Ne pas alimenter en 230V	
Température de fonctionnement	-20°C~+50°C
Dimensions	74 x 167 x 59 mm

Télécommandes

Canaux	4
Fréquence - Puissance maximale d'émission	433.92 MHz - puissance < 10 mW
Alimentation	1 pile lithium CR2032 fournie
Sécurité	code secret tournant

Photocellules

Méthode de détection	Faisceau infrarouge
Portée	10m maximum
Tension d'entrée	12~24V AC/DC
Délai de réponse	< 100ms
Indicateur de fonctionnement	RX : LED rouge allumée (faisceau interrompu) LED rouge éteinte (faisceau aligné) TX : LED rouge allumée (alimentation)
Dimensions	63 x 63 x 30 mm
Type de sortie	Sortie relais

F- MAINTENANCE

F1- Moteur

Effectuer les opérations suivantes au moins tous les 6 mois. En cas d'utilisation fréquente, raccourcir ce délai.

Couper l'alimentation:

- (1) Nettoyer et graisser les vis, les chevilles et la charnière.
- (2) Vérifier que les points de fixation soient bien serrés.
- (3) Vérifier la bonne connexion de vos câbles.

Connecter l'alimentation:

- (1) Vérifier les réglages de l'alimentation.
- (2) Vérifier le fonctionnement du déverrouillage manuel.
- (3) Vérifier le bon fonctionnement des photocellules ou autre dispositif de sécurité.

F2- Télécommande

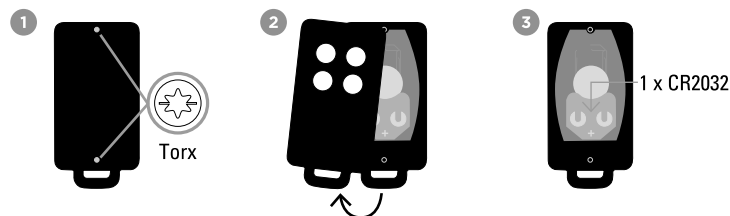

G- ASSISTANCE TECHNIQUE

G1- Aide au dépannage

Problème rencontré	Solutions
Surchauffe batteries de secours.	Vérifiez la connexion des fils sur la batterie et leurs polarités
Le battant ne se déplace pas lorsque la télécommande est actionnée.	1. Vérifiez si l'indicateur «LED1» s'allume lorsque vous pressez une touche de la télécommande. 2. Vérifiez si le voltage est supérieur à 25V. 3. Vérifiez si l'indicateur « LED2» est allumé. 4. Assurez-vous que tous les câblages sont bien connectés sur le bornier de la carte électronique. 5. Assurez-vous du bon état du fusible et du disjoncteur de votre alimentation.
La distance de transmission est trop courte.	Vérifiez que l'antenne est bien raccordée sans que l'âme et la tresse se touchent. Vérifiez les piles de la télécommande.

Le feu ou lampe ne fonctionne pas.	Dévissez et revisser l'ampoule. Vérifiez l'état des fils de connexion du feu ou si ceux-ci sont correctement raccordés et vérifiez l'ampoule.
Les vantaux ou battants s'arrêtent subitement au moment de leur déplacement. ou Les vantaux ou battants ne bougent pas ou se déplacent vers une seule direction.	<ol style="list-style-type: none"> 1. Vérifiez si le battant ou vantail peut être manipulé librement et si aucun obstacle n'est présent entre les deux. 2. Assurez-vous que les câbles de connexion du moteur sont correctement raccordés. 3. Vérifiez l'état du fusible. 4. Assurez-vous qu'aucun obstacle n'est présent dans le faisceau des photocellules. 5. Si nécessaire, coupez l'alimentation de votre moteur et assurez-vous que les battants ou vantaux peuvent librement bouger après les avoir débrayés.
Un vantail se ferme jusqu'en butée et l'autre s'arrête.	<ol style="list-style-type: none"> 1. Vérifiez si le battant ou vantail peut être manipulé librement et si aucun obstacle n'est présent entre les deux. 2. Assurez-vous que les câbles de connexion du moteur sont correctement raccordés. 3. Vérifiez l'état de votre fusible. 4. Assurez-vous que le faisceau de sécurité fonctionne. 5. Coupez l'alimentation de votre moteur et assurez-vous que les battants ou vantaux peuvent librement bouger après les avoir débrayés. 6. Augmentez la puissance délivrée avec les switches 2 et 3.
Le moteur ne tourne pas et le relais est bruyant lors de l'opération d'ouverture et de fermeture.	Vérifiez l'état de votre fusible.
La télécommande ne se connecte pas.	<ol style="list-style-type: none"> 1. Vérifiez que la LED1 de la carte clignote lors de l'appui sur la télécommande. 2. Vérifiez le bon positionnement du récepteur RF1. 3. Pour vérifier que la télécommande est bien associée lors d'un appui sur la télécommande, les LED 1 et LED 4 doivent s'allumer. 4. Si la LED clignote durant 1 seconde lors d'un appui, il faut changer la pile. 5. Retirez et remplacez le récepteur enfichable.
4 étapes au lieu de 6 lors de l'apprentissage	Inversez la polarités sur le moteur.

Si aucune des procédures de diagnostic ou maintenance ne règle le défaut, merci de contacter notre centre technique.

G2- Conseils d'expert



En cas de besoin, vous pouvez prendre contact avec notre assistance technique au numéro ci-dessous.

Notre équipe de techniciennes et de techniciens, basée en France, assure un conseil avisé et personnalisé.

0 892 350 490 Service 0,15 € / min
+ prix appel

Horaire du service, voir sur le site internet : www.scs-sentinel.com/contact

Avant de nous contacter :

- Préparez votre ticket de caisse ou votre facture d'achat ORIGINALE
- Indiquez-nous la référence de votre automatisme
- Munissez-vous de l'outillage nécessaire.
- Ouvrez le caisson pour accéder à la carte électronique (à ne pas faire s'il pleut)
- Placez-vous près de votre automatisme, nos techniciens vous donnent des instructions adaptées à votre cas précis, il est donc indispensable que vous puissiez effectuer en temps réel les manipulations prescrites.

**Une question ?**

Pour une réponse personnalisée, utilisez notre chat en ligne sur notre site web www.scs-sentinel.com

H- GARANTIE



SCS Sentinel accorde à ce produit une garantie bien supérieure à la durée légale, en gage de qualité et de fiabilité.

Il est impératif de garder une preuve d'achat durant toute la période de garantie.

Conservez soigneusement le code-barre ainsi que votre justificatif d'achat, il vous sera demandé pour faire jouer la garantie.

Ne sont pas couverts par la garantie :

- Dommages matériels ou électriques résultant d'une mauvaise installation (erreur de câblage, polarité inversée, ...)
- Dommages résultant d'une utilisation impropre du feu clignotant (utilisation différente de son origine) ou de modifications.
- Dommages résultant de l'utilisation et/ou installation de pièces ne provenant pas de celles prévues et incluses par SCS Sentinel.
- Dommages dus à un manque d'entretien ou un choc
- Dommages dus aux intempéries telles que : grêle, foudre, vent violent, etc.
- Retours articles sans copie de facture ou justificatif d'achat.

I- AVERTISSEMENTS



Ne pas ingérer la pile, risque de brûlure chimique. Ce produit contient une pile bouton. En cas d'ingestion, la pile bouton, peut causer des brûlures internes sévères en à peine 2 heures qui peuvent être mortelles. Conserver les piles neuves et usagées hors de portée des enfants. Si le compartiment de la pile ne se ferme pas de manière sûre, ne plus utiliser le produit et le tenir hors de portée des enfants. En cas de soupçon d'ingestion d'une pile ou d'introduction dans une partie quelconque du corps, demander immédiatement un avis médical. Ne pas nettoyer votre télécommande avec des substances abrasives ou corrosives. Utiliser un simple chiffon doux. Ne pas laisser les enfants jouer avec le produit ou avec les emballages.

En cas de remplacement de la pile, utilisez une pile avec les mêmes caractéristiques que celle fournie avec le produit. Retirer les piles du matériel s'il ne doit pas être utilisé pendant une durée prolongée, sauf s'il est destiné à des situations d'urgence. Les piles et/ou batteries ne doivent pas être exposées à une chaleur excessive ou jetées au feu.

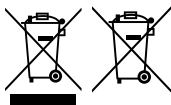

Ne jetez pas les piles et les appareils hors d'usage avec les ordures ménagères. Les substances dangereuses qu'ils sont susceptibles de contenir peuvent nuire à la santé et à l'environnement. Utilisez les moyens de collectes sélectives mis à votre disposition par votre commune ou votre distributeur.



Points de collecte sur www.quefairedemesdechets.fr
Privilégiez la réparation ou le don de votre appareil !



J- DÉCLARATION DE CONFORMITÉ

Par la présente, SCS Sentinel déclare que ce produit est conforme aux exigences essentielles et autres dispositions pertinentes de la directive 2014/53/UE et de la directive 2006/42/EC. La déclaration de conformité peut être consultée sur le site : www.scs-sentinel.com/downloads

AudioKit 32068

Interphone audio

filaire

Audio door phone
Citofono audio
Intercomunicador audio
Audio-Türsprechanlage
Audio-Intercom
Θυροτηλέφωνο
Intercomunicador áudio



2 fils
100m max



1 mélodie



Platine de rue
en applique

AudioKit 32068

PAF0001

SOMMAIRE

A- Précautions d'utilisation	2
B- Descriptif	2
C- Câblage / Installation	3
D- Caractéristiques techniques.....	4
E- Assistance technique	4
F- Garantie	4
G- Avertissements	4

A- PRÉCAUTIONS D'UTILISATION

Ce manuel fait partie intégrante de votre produit. Ces instructions sont pour votre sécurité. Lisez-les attentivement avant utilisation et conservez-les pour une consultation ultérieure. Choisir un emplacement approprié. S'assurer qu'aucun élément ne gêne à l'insertion des chevilles et des vis dans le mur. Ne pas brancher votre alimentation tant que votre installation n'est pas terminée et contrôlée. La mise en œuvre, les connexions électriques et les réglages doivent être effectués dans les règles de l'art par une personne qualifiée et spécialisée. Vérifier que ce produit est utilisé uniquement pour l'usage auquel il est destiné.

B- DESCRIPTIF

B1- Contenu du kit / Dimensions

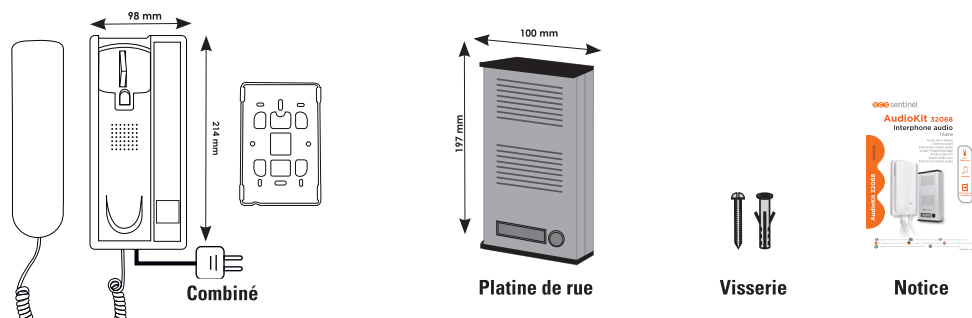

B2- Présentation du produit

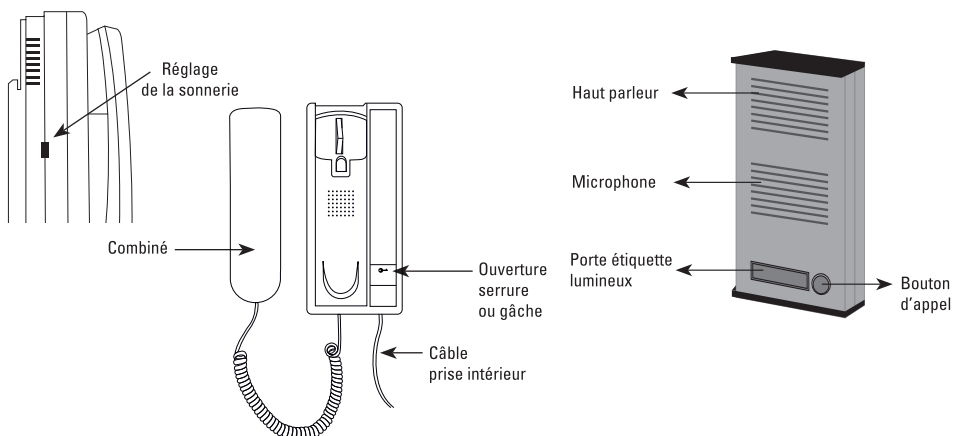

C- CÂBLAGE / INSTALLATION

C1- Schéma de câblage



Les câbles de liaison ne sont pas fournis

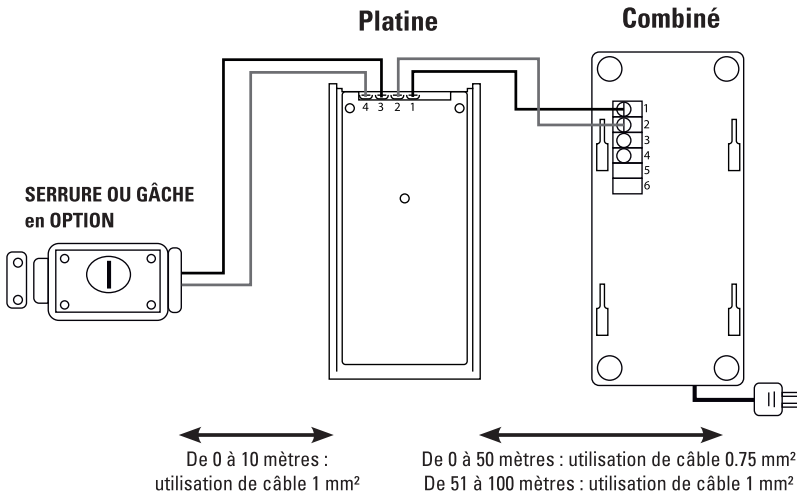

C2- Installation et raccordement

- Fixer la platine de rue à 1,5 mètres de hauteur sur un mur plat.
- La platine de rue ne doit pas être directement exposée à la lumière du soleil ou aux intempéries. L'installation sous un porche ou un lieu couvert est fortement recommandée.
- Oter les 2 vis du haut de la platine de rue, faire coulisser la plaque arrière de la platine de rue et la fixer au mur.
- Connecter les fils à la platine.
- Fixer le poste intérieur à 1,5 mètres de hauteur sur un mur plat. Fixer d'abord le support plastique arrière, connecter vos fils et venir enficher le combiné sur son support.
- Brancher le combiné sur une prise intérieure.
- Effectuer un test de fonctionnement avant de fixer définitivement les éléments.



Après installation et test, placer un joint silicone transparent sur le haut et les côtés de la platine de rue (pas sur le bas) pour éviter tout risque d'infiltration.

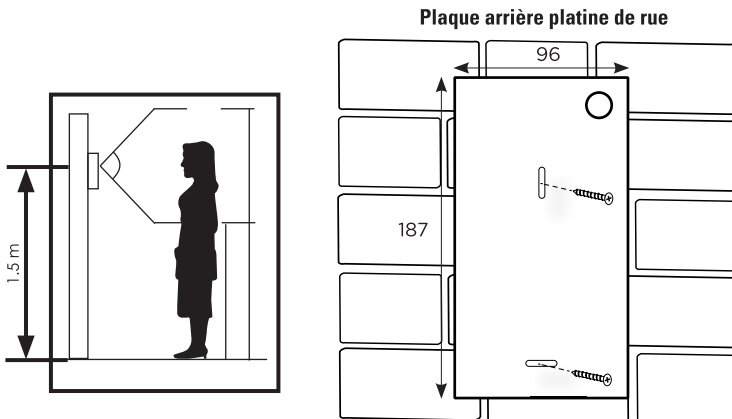

D- CARACTÉRISTIQUES TECHNIQUES

Platine de rue

Installation	en applique
Façade	aluminium
Sortie gâche / serrure	12VDC /1,2A max
Dimensions	100 x 197 x 27 mm

Combiné

Installation	en applique
Câblage	0 à 50 mètres : par câble 0.75 mm ² (non fourni) 51 à 100 mètres : par câble 1 mm ² (non fourni)
Distance maximum de câblage	100 m
Utilisation	intérieure uniquement
Dimensions	98 x 214 x 40 mm

E- ASSISTANCE TECHNIQUE

E1- Conseils d'expert

En cas de besoin, vous pouvez prendre contact avec notre assistance technique au numéro ci-dessous. Notre équipe de techniciens et techniciennes, basée en France, assure un conseil avisé et personnalisé.



0 892 350 490

Service 0,15 € / min
+ prix appel

Horaire du service, voir sur le site internet : scs-sentinel.com/com

Nous vous demandons au préalable de relever la référence de votre matériel sur la notice ou l'emballage de votre produit. Nous vous conseillons également de brancher votre matériel « en fils volants » sur une table après avoir démonté les éléments afin de facilement déterminer si c'est le matériel ou l'installation qui pose problème.

E2- Chat en ligne



Une question ?

Pour une réponse personnalisée, utilisez notre chat en ligne sur notre site web www.scs-sentinel.com

F- GARANTIE



Garantie 2 ans

Il est impératif de garder une preuve d'achat durant toute la période de garantie. Conservez soigneusement le code-barre ainsi que votre justificatif d'achat, il vous sera demandé pour faire jouer la garantie.

G- AVERTISSEMENTS

- Garder une distance minimale (10 cm) autour de l'appareil pour une aération suffisante.
- Ne pas gêner l'aération par l'obstruction des ouvertures d'aération par des objets tels que journaux, nappes, rideaux, etc.
- Ne pas approcher l'appareil de flammes nues, telles que des bougies allumées.
- Le fonctionnement normal du produit peut être perturbé par une forte interférence électromagnétique
- Cet équipement est destiné à un usage privé uniquement
- L'appareil ne doit pas être exposé à des égouttements d'eau ou des éclaboussures. Aucun objet rempli de liquide tel que des vases ne doit être placé sur l'appareil.
- Cet appareil ne doit pas être utilisé sous un climat tropical.
- La prise du réseau d'alimentation doit demeurer aisément accessible. Elle est utilisée comme dispositif de déconnexion.
- Le combiné doit être utilisé en intérieur
- Effectuer tous les branchements entre les éléments avant d'alimenter le kit.
- Les éléments étant composés d'électronique, ils sont à manipuler avec précaution.
- Ne pas boucher le microphone de la platine de rue et du combiné.
- Lors de l'installation de votre produit, ne laissez pas les emballages à la portée des enfants ou des animaux. Ils représentent une source potentielle de danger.
- Ce produit n'est pas un jouet. Il n'a pas été conçu pour être utilisé par des enfants.
- La température ambiante maximale d'utilisation de l'appareil ne doit pas dépasser 40°C.
- En cas de cordon d'alimentation cassé ou de prise cassée, l'appareil doit être mis au rebut.

 Avant tout entretien, débranchez vos appareils. Ne pas nettoyer le produit avec des solvants, des substances abrasives ou corrosives. Utilisez un simple chiffon doux pour nettoyer l'écran du moniteur. Ne rien vaporiser sur le produit.

 Assurez-vous de la bonne maintenance de votre produit et vérifiez fréquemment l'installation pour déceler tout signe d'usure. N'utilisez pas l'appareil si une réparation ou un réglage est nécessaire. Faites appel à du personnel qualifié.

 Ne jetez pas les appareils hors d'usage avec les ordures ménagères. Les substances dangereuses qu'ils sont susceptibles de contenir peuvent nuire à la santé et à l'environnement. Utilisez les moyens de collectes sélectives mis à votre disposition par votre commune ou votre distributeur.

 **FR**
Cet appareil, ses accessoires et cordons se recyclent

À DÉPOSER EN MAGASIN  OU  À DÉPOSER EN DÉCHÈTERIE

Points de collecte sur www.quefairedemesdechets.fr
Privilégiez la réparation ou le don de votre appareil !



 Modèle de classe II  Le combiné est destiné à une utilisation intérieure uniquement  Courant alternatif



TABLE OF CONTENTS

A- Safety instructions	5
B- Description	5
C- Wiring / Installing	6
D- Technical features	7
E- Warranty	7
F- Warnings	7

A- SAFETY INSTRUCTIONS

This manual is an integral part of your product.

These instructions are provided for your safety. Read this manual carefully before installing and keep it in a safe place for future reference. Select a suitable location. Make sure you can easily insert screws and wallplugs into the wall. Do not connect your electrical appliance until your equipment is totally installed and controlled. The installation, electric connections and settings must be made using best practices by a specialized and qualified person. Check the product is only used for its intended purpose.

B- DESCRIPTION

B1- Content / Dimensions

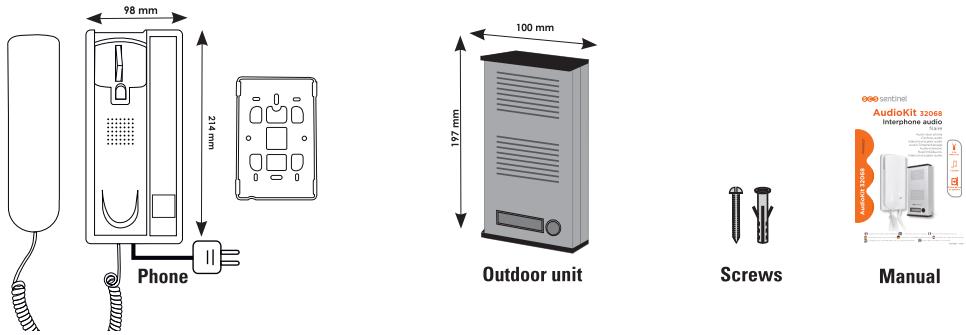

B2- Components

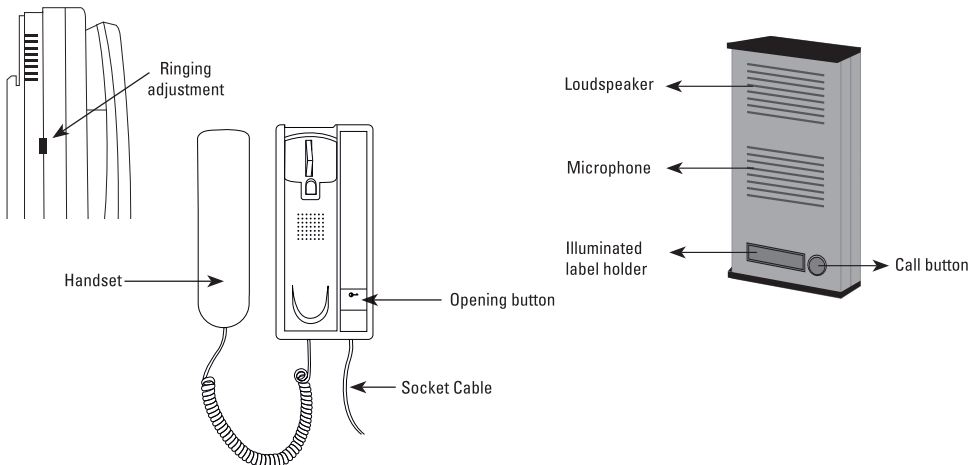

C- WIRING / INSTALLING

C1- Wiring diagram



Connecting cables
not provided

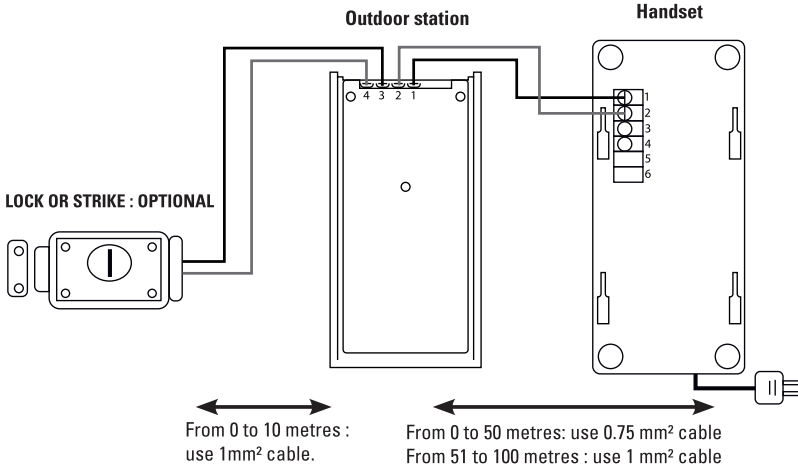

C2- Attaching and connecting the elements

- Attach the outdoor station at a height of 1.5 metres mounted on a flat wall back plate.
- The outdoor unit must not be exposed to direct sunlight or the weather. Installation under a porch or a covered area is highly recommended.
- Remove the top from the panel, slightly lift then slide off the front panel.
- Connect the outdoor station wire and insert the outdoor station on its support.
- Attach the interior unit at a height of 1.5 metres on a flat wall. First fit the rear plastic support, connect the wires and place the handset on its support.
- Connect the interior unit.
- Perform functional test before finalizing fixing of the elements.



After installing and testing, place a clear silicon seal on the top and sides of the outdoor station (not on the bottom) to avoid any risk of infiltration.

Back plate outdoor station

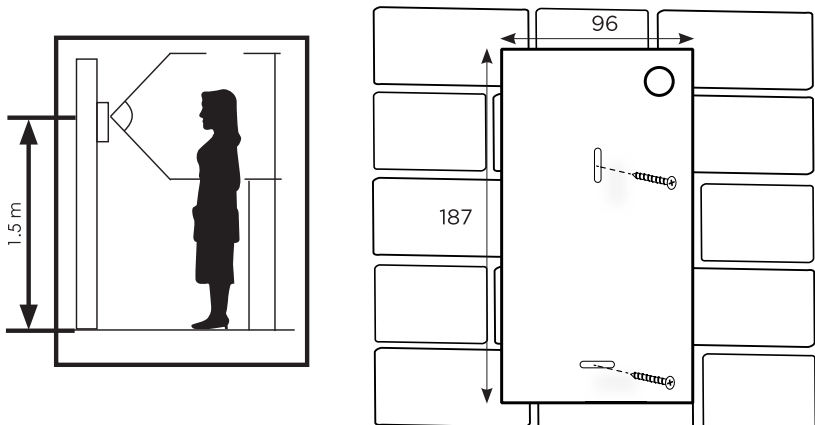

D- TECHNICAL FEATURES

Outdoor station

Installing	wall-mounted
Facade	aluminium
Control of a strike or electric lock	12VDC /1,2A max
Dimensions	100 x 197 x 27 mm

Phone

Installing	wall-mounted
Wiring	0-50 meters: 0.75 mm ² cable (not supplied) from 51 to 100 meters: 1 mm ² cable (not supplied)
Maximum wiring distance	100 m
Used	only indoors
Dimensions	98 x 214 x 40 mm

Free online



Any question ?

For an individual answer, use our online chat on our website www.scs-sentinel.com

E- WARRANTY



Warranty 2 years

The invoice will be required as proof of purchase date. Please keep it during the warranty period.

Carefully keep the barcode and the proof of purchase, that will be necessary to claim warranty.

F- WARNINGS

- Maintain a minimum distance of 10 cm around the device for sufficient ventilation.
- Be sure that the device is not blocked by paper, tablecloth, curtain or other items that would impede airflow.
- Keep matches, candles and flames away from the device.
- Product functionality can be influenced by a strong electromagnetic interference.
- This equipment is intended for private consumer use only.
- The appliance should not be exposed to dripping or splashing water; no objects filled with liquids, such as vases, should be placed near the appliance.
- Do not use in a tropical climate.
- The mains plug is used as disconnect device and shall remain readily operable during intended use.
- The handset must only be used indoors.
- Connect all the parts before switching on the power.
- Do not cause any impact on the elements as their electronics are fragile.
- Do not block the microphone.
- When installing the product, keep the packaging out of reach of children and animals. It is a source of potential danger.
- This appliance is not a toy. It is not designed to be used by children.
- The maximum ambient temperature of the appliance should not exceed 40°C.
- If the power cord or plug is broken, the appliance must be disposed of.



Disconnect the appliance from the main power supply before service. Do not clean the product with solvent, abrasive or corrosive substances. Only use a soft cloth. Do not spray anything on the appliance.



Make sure that your appliance is properly maintained and regularly checked in order to detect any sign of wear. Do not use it if a repair or adjustment is needed. Always call on qualified personnel.



Don't throw out of order products with the household waste (garbage). The dangerous substances that they are likely to include may harm health or the environment. Make your retailer take back these products or use the selective collect of garbage proposed by your city.



Model class II



The handset is for indoor use only

~ Alternating current



Toutes les infos sur :
www.scs-sentinel.com



SCS sentinel

110, rue Pierre-Gilles de Genes
49300 Cholet - France