

**SCS sentinel**

# OpenGate 2

MBA0103

## Motorisation à bras articulés pour portail battant

Articulated arms automation kit for swing gate  
Motorizzazione a braccia articolate per cancello a battente  
Kit automatismos con brazos articulados para portal dos batientes

MBA0103

OpenGate 2



Installation  
Utilisation  
faciles

24 V



Fiabilité



Moteurs  
silencieux



Carte  
électronique  
P100 PCB2  
V SCS

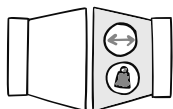

2 x 2,5 m max  
2 x 250 kg max

 Notice d'utilisation et d'installation  Installation and user manual  
 Manuale d'installazione e uso  Instrucciones de uso e instalación



**SUIVEZ LE GUIDE!**  
Pour l'installation et  
plus d'explications.

V.012024- InDÉ

# SOMMAIRE

A - Consignes de sécurité .....	2
B - Descriptif .....	4
C - Câblage / Installation .....	5
D - Réglage/Utilisation .....	13
E- Caractéristiques techniques .....	15
F- Maintenance .....	16
G- Assistance technique.....	17
H- Garantie.....	19
I- Avertissements.....	19
J- Déclaration de conformité.....	19

## A- CONSIGNES DE SÉCURITÉ



**MISE EN GARDE : Instructions importantes de sécurité. Il est important pour la sécurité des personnes de suivre ces instructions. Conserver ces instructions.**

**MISE EN GARDE : Instructions importantes de sécurité. Suivre toutes les instructions car une installation incorrecte peut entraîner des blessures graves.**

Ce produit est uniquement destiné à l'automatisation d'un portail battant pour usage de type «résidentiel».

L'installation de l'alimentation électrique doit être conforme aux normes en vigueur dans le pays où est installé le produit (NF C 15-100 pour la France) et doit être faite par un personnel qualifié.

L'arrivée électrique du secteur doit être protégée contre les surtensions par un disjoncteur adapté et d'un dispositif différentiel. Un moyen de déconnexion de tous les pôles du réseau d'alimentation doit être prévu. Ce dispositif doit être raccordé directement aux bornes d'alimentation et avoir une distance de séparation des contacts sur tous les pôles afin d'assurer une déconnexion complète conformément aux règles d'installation.

**⚡ AVERTISSEMENT :** La motorisation doit être déconnectée de sa source d'alimentation pendant l'installation, le nettoyage, la maintenance et le remplacement de pièces.

L'installation nécessite un personnel qualifié avec des compétences mécaniques et électriques.

- Assurez-vous que la plage de température indiquée sur la motorisation est adaptée à l'emplacement d'installation.

- Pour remplacer ou réparer le système motorisé, utilisez uniquement des pièces d'origine.

- Avant d'installer la motorisation, vérifiez que la partie entraînée est en bon état mécanique, qu'elle est correctement équilibrée et qu'elle ouvre et se ferme correctement.

- La motorisation ne peut pas être utilisée avec une partie entraînée incorporant un portillon.

- S'assurer que l'écrasement entre la partie entraînée et les parties fixes environnantes dû au mouvement d'ouverture de la partie entraînée est évité.

- Fixer de façon permanente auprès de l'organe de manoeuvre du dispositif de débrayage manuel l'étiquette relative à ce dispositif.

- Après installation, s'assurer que le mécanisme est correctement réglé et que le système de protection et tout dispositif de débrayage manuel fonctionnent correctement.

- L'activation du dispositif de débrayage manuel peut déclencher un mouvement incontrôlé de la partie entraînée en raison de défaillances mécaniques ou d'une situation de perte d'équilibrage.

- Vérifier fréquemment l'installation pour déceler tout mauvais équilibrage ou tout signe d'usure ou de détérioration des câbles, des ressorts et du montage. Ne pas utiliser l'appareil si une réparation ou un réglage est nécessaire.

- Cet appareil peut être utilisé par des enfants âgés d'au moins 8 ans et par des personnes ayant des capacités physiques, sensorielles, ou mentales réduites ou dénuées d'expérience ou de connaissance, s'ils (si elles) sont correctement surveillé(e)s ou si des instructions relatives à l'utilisation de l'appareil en toute sécurité leur ont été données et si les risques encourus ont été appréhendés. Les enfants ne doivent pas jouer avec l'appareil. Le nettoyage et l'entretien par l'utilisateur ne doivent pas être effectués par des enfants sans surveillance.

- Ne pas laisser les enfants jouer avec l'appareil ou ses commandes, y compris les télécommandes.

N'utilisez la télécommande que lorsque vous avez une vue complète du portail.

En cas de doute, ne jamais faire fonctionner l'installation au risque de l'endommager.

SCS SENTINEL atteste de la conformité de ses motorisations pour portails battants, destinées à l'usage résidentiel, aux normes et règles de sécurité européennes relatives aux motorisations de portail (EN 60335-2-103). L'utilisation de ce produit en dehors des conditions spécifiées ou l'usage de composants ou d'accessoires non recommandés par SCS SENTINEL peuvent compromettre la sécurité des biens et des personnes, et sont par conséquent proscrits. SCS SENTINEL décline toute responsabilité en cas de dommages résultants du non-respect des instructions fournies dans ce manuel.

# Risques potentiels

Il existe 4 risques potentiels dont 3 zones identifiées ci-contre :

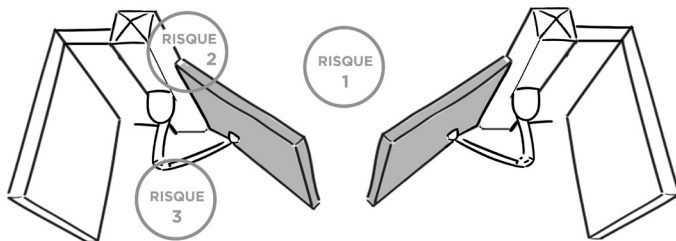

## Risque 1 : Choc et écrasement

### Prévention :

- Détection d'obstacle par le moteur.
- Utilisation de photocellules.

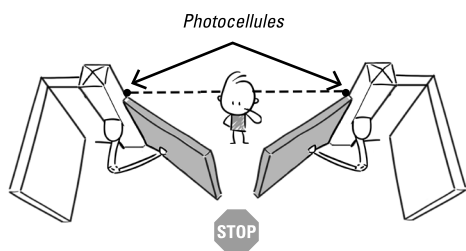

## Risque 2 : Écrasement des mains

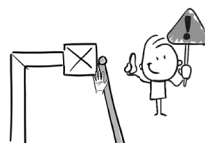

### Prévention :

- Laisser une distance de 10 cm minimum entre le vantail et le pilier/mur.
- Entailler le coin du pilier sans le fragiliser.

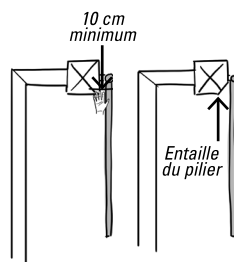

## Risque 3 : Emprisonnement et écrasement

### Prévention :

- Détection d'obstacle par le moteur.
- Laisser une distance de 50 cm minimum entre le bras du moteur et le mur (ou autre partie fixe).

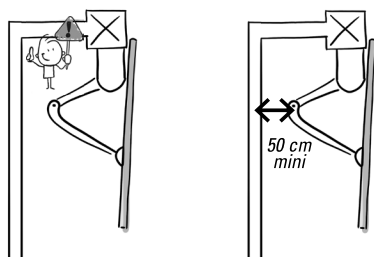

## Risque 4 : Écrasement des pieds



### Prévention :

- Pour éviter une zone dangereuse pour les pieds, laisser une distance de 12 cm minimum ou 5 mm maximum entre le bas des vantaux et le sol.



## B- DESCRIPTIF

### B1- Contenu du kit

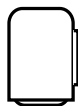

1 moteur principal (carte électronique MPD0050)

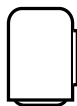

1 moteur secondaire



2 télécommandes AAM0121



1 feu avec antenne intégrée AAM0123



2 photocellules AAM0036

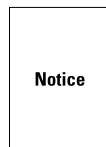

Notice

1 notice

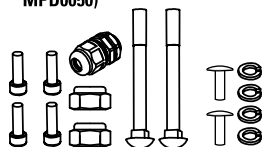

visserie



pattes de fixation



butées

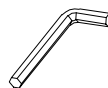

clé de déverrouillage

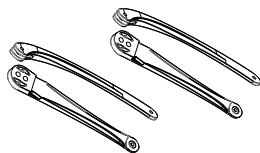

bras articulés

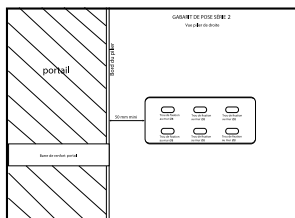

gabarit de pose

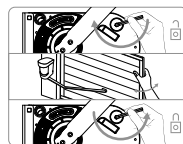

sticker de déverrouillage

### B2- Dimensions

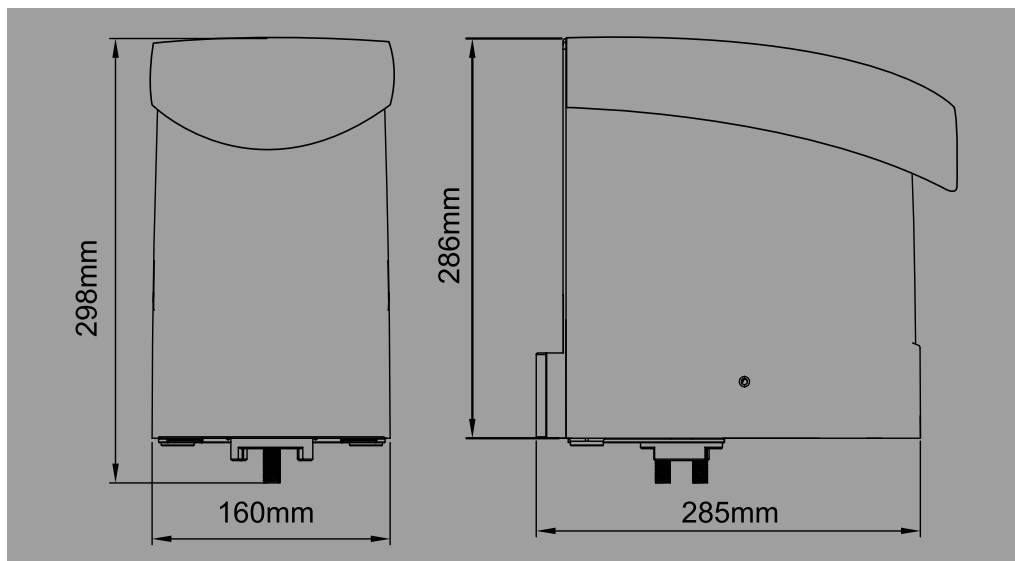

# C- CÂBLAGE / INSTALLATION

## C1- Installation de l'automatisme

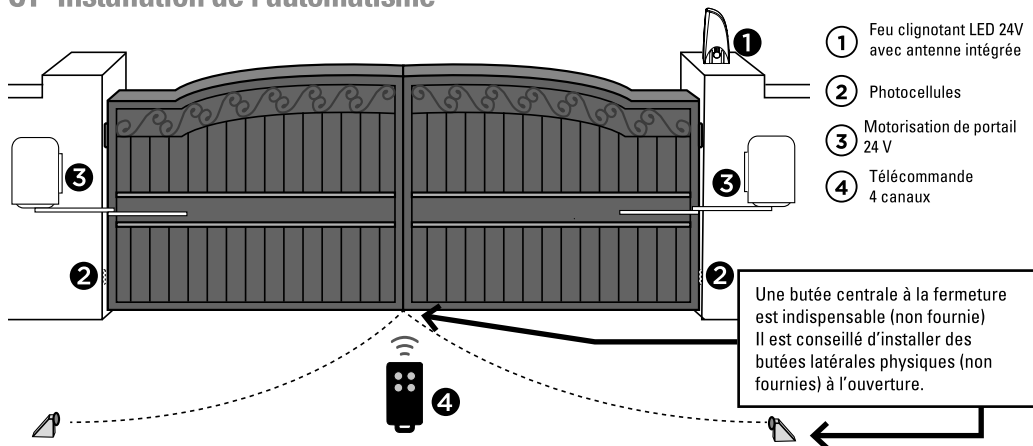

## C2- Tableau de dimensions

Pour une installation correcte, conformez-vous scrupuleusement aux mesures indiquées sur le tableau ci-dessous.

Si nécessaire, ajuster la structure du portail pour l'adapter à votre motorisation.

Avant de procéder à l'installation, assurez-vous que votre portail fonctionne librement :

- 1) Les charnières sont correctement positionnées et sont graissées.
- 2) Aucun obstacle dans la zone de déplacement.
- 3) Pas de frictions entre les deux portails ou au niveau du sol pendant l'ouverture.
- 4) Gardez assez d'espace de retrait quand le portail est ouvert, voir schéma ci-dessous

-A- Distance entre l'axe du gond du portail et l'arrête interne du pilier.

-B- Distance entre le gond du portail et le bord du moteur

-C- Distance entre la fixation du bras et le gond du portail

-D- Angle d'installation depuis la position complètement fermée du portail à la position complètement ouverte.



## Ouverture intérieure

### Tableau des dimensions

A (mm)	B (mm)	C(mm)	D
50	50	600	90°- 95°
50	100	550	90°- 105°
50	150	500	95°- 110°
100	50	630	90°- 95°
100	100	580	90°- 100°
100	150	530	95°- 110°
150	50	600	90°- 95°
150	100	550	90°- 100°
150	150	500	95°-110°
200	50	600	90°-95°
200	100	550	90°-100°
200	150	500	95°-105°

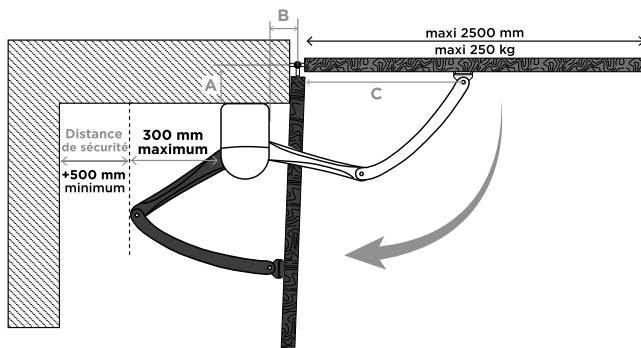

**COTE A :**  
minimum 50 mm  
maximum 200 mm

**COTE B :**  
minimum 50 mm  
maximum 150 mm

## C3- Fixation du moteur

1. Référez-vous au tableau de dimensions pour choisir les dimensions et positions appropriées pour l'installation des moteurs.
2. Vérifiez que la surface de montage des plaques de fixation soit lisse, verticale et rigide.
3. Disposez les fils d'alimentation des moteurs.
4. Montage du moteur et réglage des butées mécaniques dans les positions d'ouverture et de fermeture.

Ôtez le couvercle supérieur et les butées mécaniques sur le dessous du moteur.

Placez le portail en position de fermeture complète et fixez la plaque de fixation en U sur le pilier.

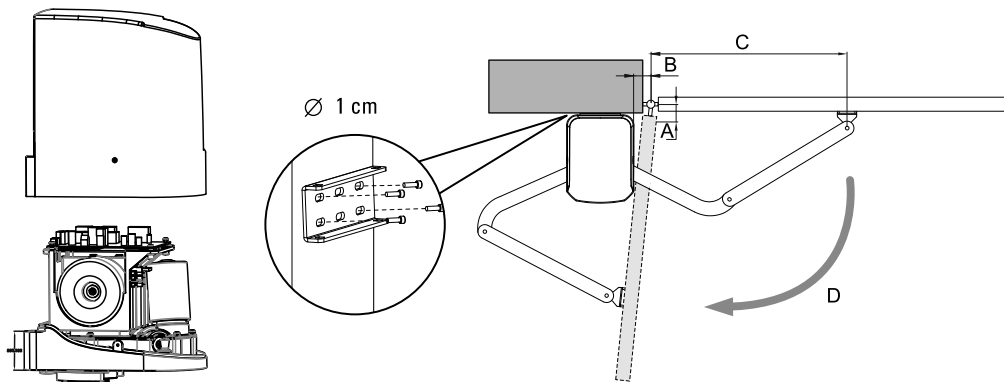

Installez le moteur sur la plaque de fixation en U avec les vis n°8 et écrous correspondants.

Après avoir positionné l'avant du bras courbé au-dessous du moteur, fixez le bras droit sur le bras courbé et la plaque de fixation portail avec les vis et écrous correspondants.

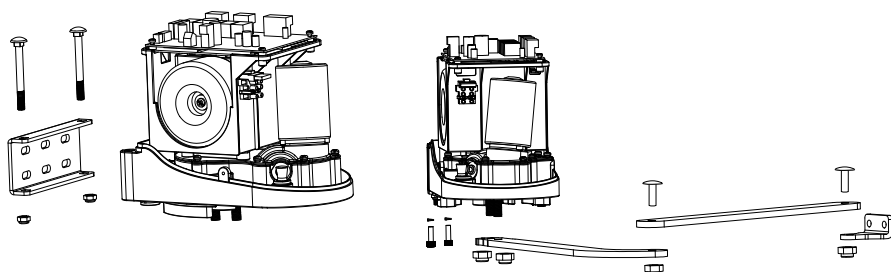

Pour déverrouiller les bras, se référer au paragraphe C4.

Ajustement pour la position fermée : lorsque la position de fermeture complète est définie, fixez la butée mécanique correspondante dans cette position.

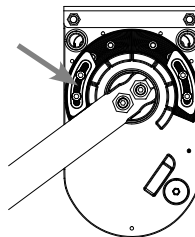
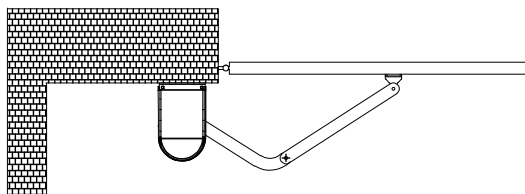

Ajustement porte ouverte : lorsque la position d'ouverture complète est définie, fixez la butée mécanique correspondante.

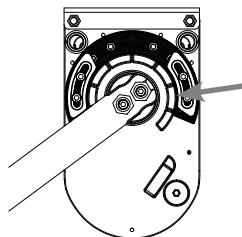
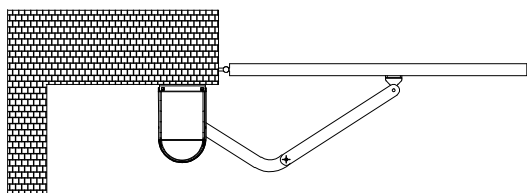

Cette manipulation est à réaliser une deuxième fois pour installer le second bras.

## C4 - Déverrouillage des moteurs

1. Insérez la clé de déverrouillage dans la partie femelle sous le moteur
2. Tournez la clé dans le sens horaire jusqu'à la butée sans forcer
3. Déverrouillez et manœuvrez votre portail.

⚠ S'agissant de pièces mécaniques, il est possible que les moteurs soient difficiles à déverrouiller lors des premiers débrayages. Il peut être nécessaire de forcer un peu. Ce phénomène disparaîtra après quelques temps d'utilisation.

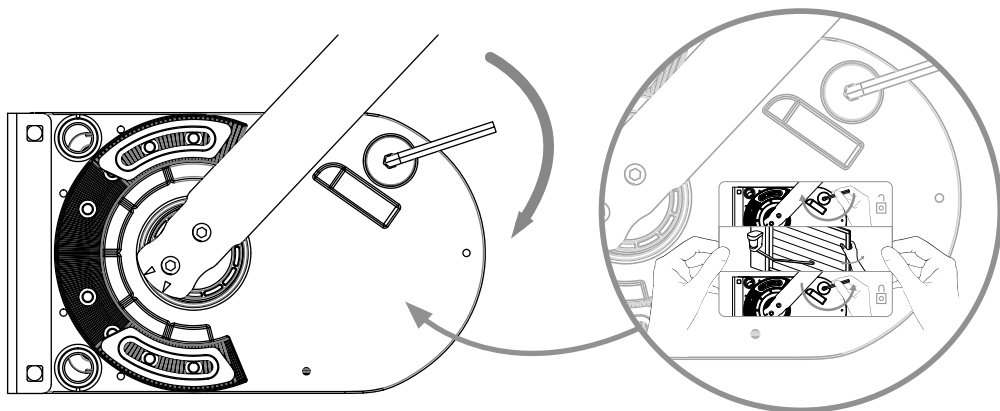

Fixer de façon permanente auprès de l'organe de manoeuvre du dispositif de débrayage manuel, l'étiquette relative à ce dispositif.



Position du moteur verrouillé :  
Le téton doit être en position ressortie



Position du moteur déverrouillé :  
Le téton doit être en position enfoncée

 **ASTUCE**

Au lieu de déverrouiller votre moteur à la force des bras, vous avez la possibilité d'utiliser une batterie en branchant dessus les fils moteur blanc et jaune dans un sens ou dans l'autre suivant la polarité pour actionner les moteurs.

 Les fils jaunes et blancs doivent être déconnectés de la carte électronique.

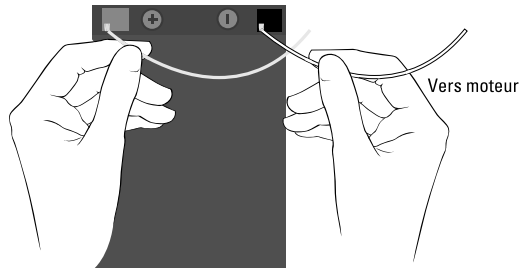



# C5- Schéma de câblage

Figure 1

**câblage impératif en :**

- ▲  $\geq 0.5 \text{ mm}^2$
- $1 \text{ mm}^2$

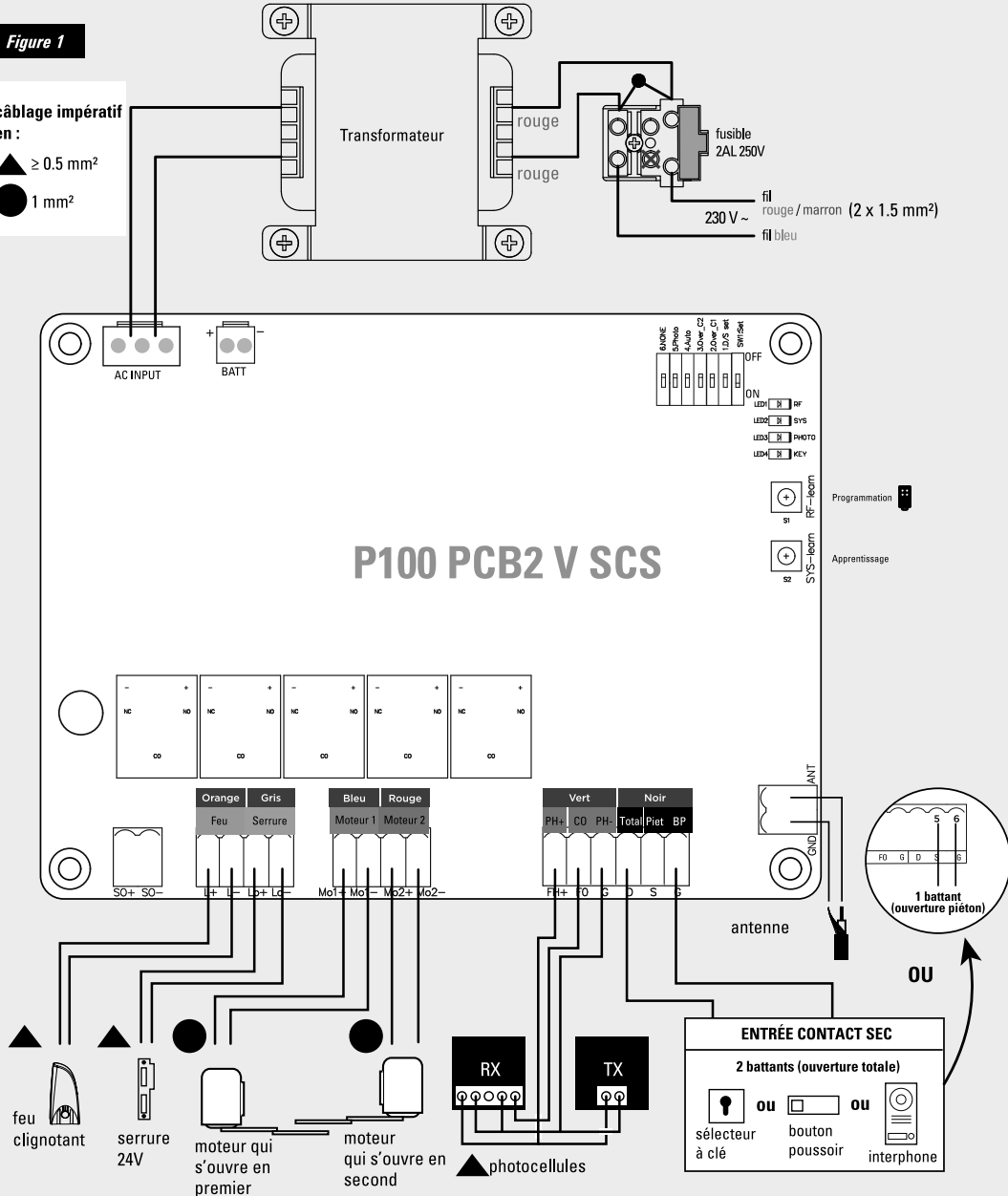

# Ouverture intérieure

## Cas n°1

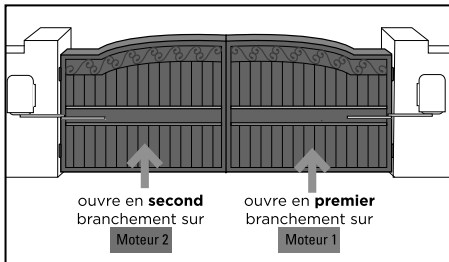

CARTE P100 PCB2 V SCS			
moteur 1		moteur 2	
Mo1+ (n°5)	Mo1- (n°6)	Mo2+ (n°7)	Mo2- (n°8)
blanc	jaune	jaune	blanc

## Cas n°2

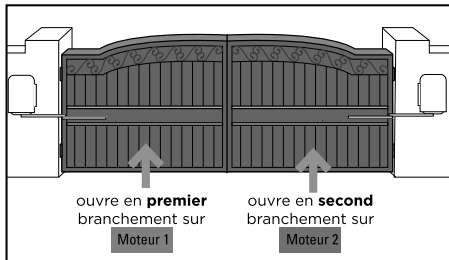

CARTE P100 PCB2 V SCS			
moteur 1		moteur 2	
Mo1+ (n°5)	Mo1- (n°6)	Mo2+ (n°7)	Mo2- (n°8)
jaune	blanc	blanc	jaune

Le moteur principal et le moteur secondaire peuvent être installés sur le pilier de droite comme sur le pilier de gauche.

## C6- Installation et raccordement

### Raccordement de l'alimentation

Veuillez noter que les opérations de raccordement électrique doivent être effectuées par un électricien qualifié en suivant les étapes suivantes :

Assurez-vous que toutes vos connexions (moteurs, feu clignotant, antenne, photocellules, sélecteur à clé, etc.) soient parfaitement effectuées avant de raccorder l'alimentation 230V sur le domino gris. Voir schéma (Figure 1 - page 8)

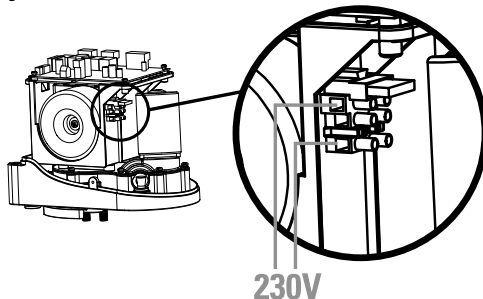

### Branchement des fils du moteur secondaire

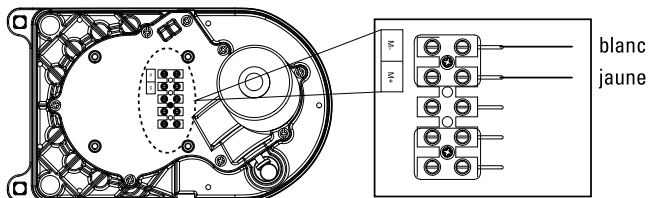

## Photocellules

Les photocellules sont des dispositifs de sécurité pour les portails automatiques. Elles sont composées d'un émetteur et d'un récepteur et elles se déclenchent lorsque la trajectoire du faisceau est interrompue. Si un obstacle est détecté, le portail s'arrête et s'ouvre légèrement permettant à l'obstacle d'être dégagé en toute sécurité. Les photocellules peuvent être posées indépendamment sur le pilier gauche ou droit.

### ÉTAPE 1

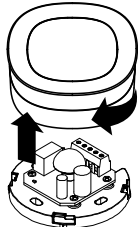

### ÉTAPE 2

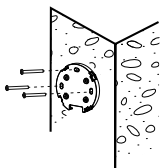

### ÉTAPE 3

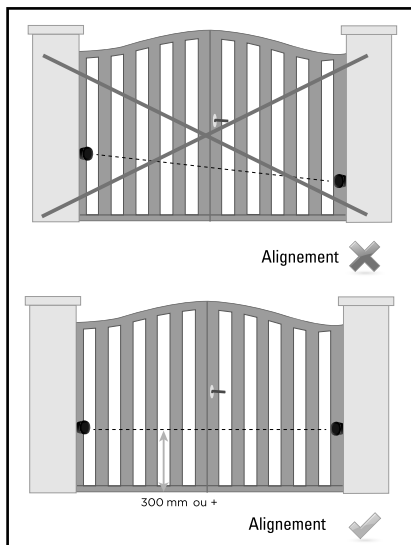
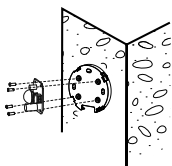

### ÉTAPE 4 : CABLAGE CARTE COFFRET

type de câble :  
0.5 mm<sup>2</sup>

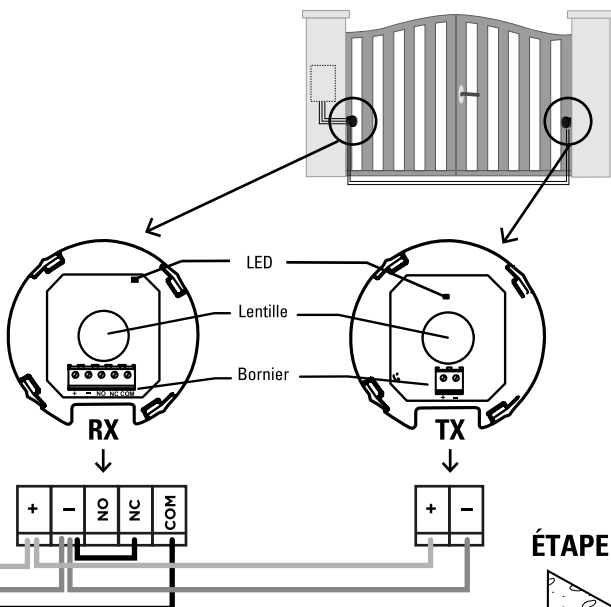
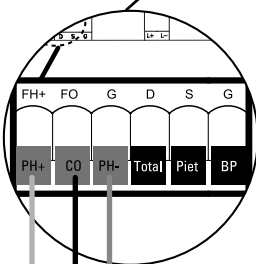
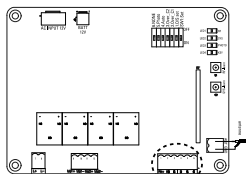

### ÉTAPE 5

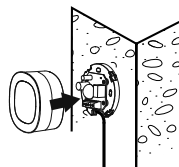

# Feu clignotant LED

Veillez à retirer tout emballage avant de procéder au branchement.

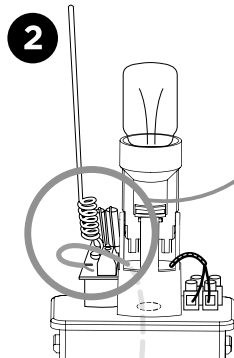
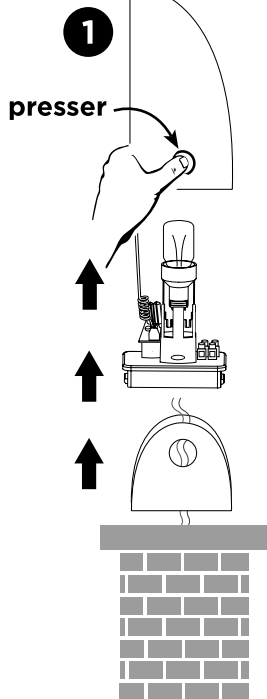

Si vous souhaitez améliorer la portée de vos télécommandes, vous pouvez brancher l'antenne située dans le feu clignotant avec un câble coaxial type RG58 (non fourni). Dans ce cas, vous devez déconnecter l'antenne d'origine. Branchez le cuivre central du câble coaxial sur la borne «ANT» et la tresse sur la borne «GND», côté antenne et côté carte électronique.

Coaxial  
Câble noir

24V DC

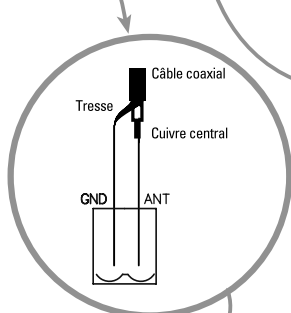

Situé en  
bas à droite  
sur la carte  
électronique

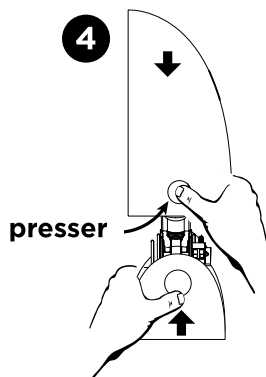
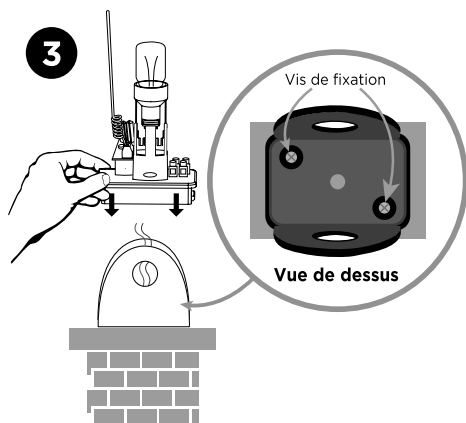
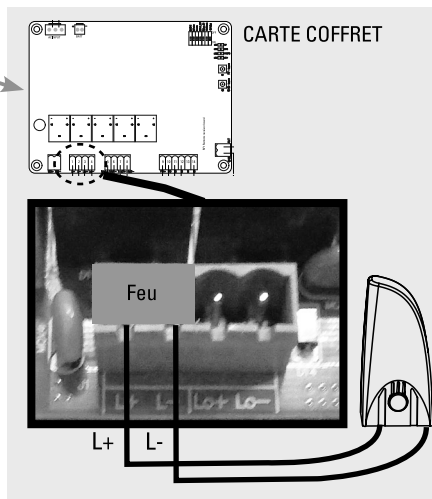

# D- RÉGLAGE / UTILISATION

## D1- Réglage des interrupteurs (dip switch 1)

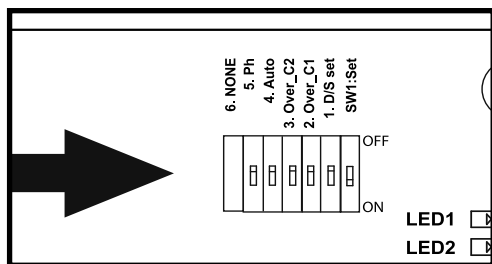

Réglages des switches : la position «ON» se situe vers le bas, «OFF» vers le haut.

### DIP SWITCH 1 :

ON = fonctionnement 2 vantaux

OFF = fonctionnement 1 seul vantail (branchement sur 5 et 6)

## D2- Réglage de puissance (dip switch 2 et 3)

DIP SWITCH (OVER C1)	DIP SWITCH (OVER C2)	INTENSITÉ (FORCE)
DIP switch 2 OFF	Dip switch 3 OFF	5A
DIP switch 2 OFF	Dip switch 3 ON	4A
DIP switch 2 ON	Dip switch 3 OFF	3A
DIP switch 2 ON	Dip switch 3 ON	2A

## D3- Réglage de la fermeture automatique (dip switch 4)

### DIP SWITCH 4

**Sur « ON » :** Fermeture automatique à 30 secondes.

Un appui simultané sur les deux touches du haut de la télécommande  (portail ouvert ou fermé) désactivera le mode automatique (confirmation avec 3 clignotements du feu clignotant).

Refaire l'opération pour réactiver le mode automatique (confirmation avec 3 clignotements du feu clignotant).

Nota : Dans le cas d'une fermeture automatique, l'installation de photocellules est obligatoire.

**Sur « OFF » :** Fermeture automatique désactivée (attention, il est toujours possible d'activer par le biais de la télécommande).

## D4- Réglage des photocellules (dip switch 5)

### DIP SWITCH 5 :

**ON :** Photocellules activées. Passage devant les photocellules pendant la fermeture = dégagement d'obstacle pendant 2 secondes.

Si vous êtes en fermeture automatique, et que les photocellules détectent un obstacle quand le portail est complètement ouvert, alors le temps de pause sera rechargé.

**OFF :** Photocellules désactivées, elles ne commanderont pas l'ouverture du portail.

## D5- Déphasage / ouverture et fermeture décalée (dip switch 6)

### DIP SWITCH 6 :

**ON :** 8 secondes de décalage à l'ouverture / fermeture des battants.

**OFF :** 3 secondes de décalage à l'ouverture / fermeture des battants.

## D6- Vitesse de ralentissement

La vitesse de ralentissement est à 70% de sa pleine vitesse (pas de réglage possible)

## D7- Indications voyants LED

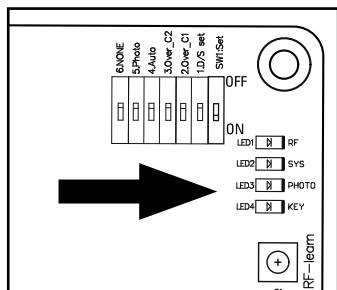

### LED1 indicateur RF : radio fréquence

Le voyant LED1 clignote lorsqu'un signal est reçu (télécommande programmée ou non).

### LED2 Système d'apprentissage :

Le voyant LED2 clignote 2 fois par seconde en fonctionnement normal et 1 fois par seconde en programmation. Si LED2 est fixe c'est qu'il y a une erreur pendant la programmation.

### LED3 Photocellules :

Le voyant LED3 s'allume quand les photocellules ne sont pas alignées ou qu'un obstacle se trouve entre les 2.

### LED4 start :

Le voyant LED4 s'allume lorsque la télécommande, le sélecteur à clé ou le bouton poussoir est activé.

## D8- Processus d'apprentissage des télécommandes

Pressez et maintenez 2 secondes le bouton « RF-Learn », le voyant LED1 s'allume.

Appuyez ensuite sur la touche en haut à gauche de la télécommande.

Le voyant LED1 clignote deux fois et reste allumé pendant 10 secondes puis s'éteint. La mémorisation de la télécommande est effectuée.

## D9- Processus d'apprentissage du système pour un portail doubles battants

 **Avant de procéder à l'apprentissage du système**, le processus de mémorisation de la télécommande doit être terminé.

Positionnez vos 2 vantaux ou battants entièrement ouverts puis verrouiller-les (partie C4).

Pressez sur la touche « SYS-learn » (jusqu'à ce que le voyant LED2 clignote 1 fois par seconde au lieu de 2 fois par seconde comme il le fait normalement), puis pressez la touche en haut à gauche de la télécommande pour l'apprentissage d'un portail à double vantaux.

L'apprentissage s'exécutera comme défini ci-dessous, étape par étape :

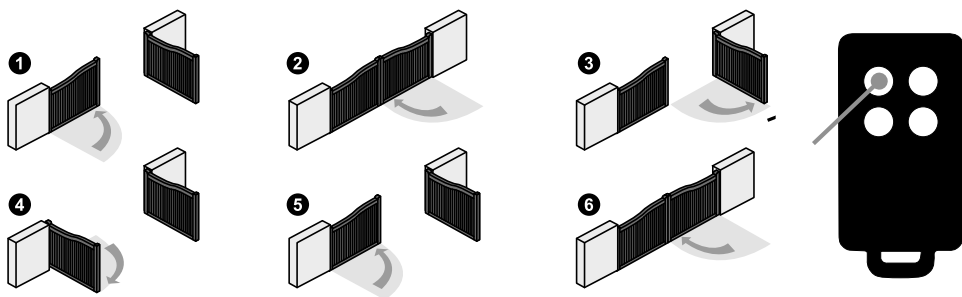

Après l'étape 6, le processus d'apprentissage de votre portail est terminé. Vous pouvez l'utiliser avec la télécommande :



ouverture totale des 2 vantaux



ouverture piéton (1 seul vantail)

Si le processus d'apprentissage n'est pas achevé, le voyant LED2 reste allumé. Vérifiez les branchements et refaire l'opération.

## D10- Processus d'apprentissage du système pour un portail simple battant

Positionnez le switch 1 sur OFF.

Positionnez le battant complètement ouvert.

Pressez sur la touche « SYS-learn » (jusqu'à ce que le voyant LED2 clignote 1 fois par seconde au lieu de 2 fois par seconde comme il le fait normalement), puis pressez la touche en haut à droite de la télécommande pour l'apprentissage d'un seul battant.

L'apprentissage s'exécutera comme défini ci-dessous, étape par étape :

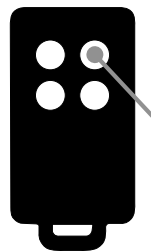
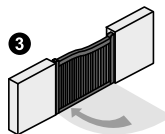
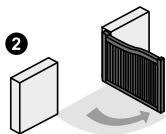
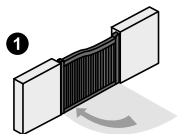

ouverture totale du battant

## E- CARACTÉRISTIQUES TECHNIQUES

### Moteur

Moteur	moteur 24V DC avec déverrouillage manuel
Type	à bras articulés
Tension d'alimentation	24V DC
Poids max par vantail / Largeur max par vantail	250 kg / 2.5 m
Température de fonctionnement	-20°C~+50°C
Dimensions	285 mm x 160 mm x 298 mm

Le niveau de pression acoustique émis pondéré A de la motorisation est égal ou inférieur à 70 dB (A).

### Feu clignotant

Antenne intégrée	OUI (câble coaxial non fourni)
Ampoule	LED E14 24V 1W (fournie)
Câble alimentation	2 x 1 mm <sup>2</sup> (non fourni)
Branchement ampoule	non polarisé (carte électronique)
Visserie	fournie
Ne pas alimenter en 230V	
Température de fonctionnement	-20°C~+50°C
Dimensions	74 x 167 x 59 mm

## Photocellules

Méthode de détection	faisceau infrarouge
Portée	10 m maximum
Tension d'entrée	12~24V AC/DC
Délai de réponse	< 100ms
Indicateur de fonctionnement	RX : LED rouge allumée ( faisceau interrompu) LED rouge éteinte (faisceau aligné) TX : LED rouge allumée (alimentation)
Dimensions	63 x 63 x 30 mm
Type de sortie	sortie relais

## Télécommandes

Canaux	4
Fréquence - Puissance maximale d'émission	433.92 MHz - puissance < 10 mW
Alimentation	1 pile lithium CR2032 fournie
Sécurité	code secret tournant

## F- MAINTENANCE

### F1- Moteur

Effectuer les opérations suivantes au moins tous les 6 mois. En cas d'utilisation fréquente, raccourcir ce délai.

#### Couper l'alimentation:

- (1) Nettoyer et graisser les vis, les chevilles et la charnière.
- (2) Vérifier que les points de fixation soient bien serrés.
- (3) Vérifier la bonne connexion de vos câbles.

#### Connecter l'alimentation:

- (1) Vérifier les réglages de l'alimentation.
- (2) Vérifier le fonctionnement du déverrouillage manuel.
- (3) Vérifier le bon fonctionnement des photocellules ou autre dispositif de sécurité.

### F2- Télécommande





## F3- Conseils d'entretien

S'assurer du bon fonctionnement des dispositifs de sécurité (photocellules, feu clignotant...)	1 x par saison	Nettoyer l'intérieur et l'extérieur avec un microfibre
S'assurer du bon fonctionnement du débrayage manuel		Effectuer un débrayage, ouvrir et fermer entièrement manuellement votre portail (lors du débrayage un point dur peut venir avant de manœuvrer manuellement cela reste un phénomène normal)
Vérifier l'absence d'oxydation, d'insectes ou autre dans le coffre électronique		Nettoyer l'intérieur et l'extérieur avec un microfibre
Etanchéité du coffre électronique		Vérifier les joints en silicone + presse étoupe
Vérifier le portail	1 x an	graissage des gonds

## G- ASSISTANCE TECHNIQUE

### G1- Aide au dépannage

Problème rencontré	Solutions
Surchauffe batteries de secours	Vérifiez la connexion des fils sur la batterie
Le battant ne se déplace pas lorsque la télécommande est actionnée	<ol style="list-style-type: none"> <li>1. Vérifiez si l'indicateur « LED1 » s'allume lorsque vous pressez une touche de la télécommande</li> <li>2. Vérifiez si le voltage est supérieur à 25V</li> <li>3. Vérifiez si l'indicateur « LED2 » est allumé</li> <li>4. Assurez-vous que tous les câblages sont bien connectés sur le bornier de la carte électronique</li> <li>5. Assurez-vous du bon état du fusible ou du disjoncteur de votre alimentation</li> </ol>
La distance de transmission est trop courte	<p>Vérifiez que l'antenne soit bien raccordée sans que l'âme et la tresse ne se touchent</p> <p>Vérifiez les piles de la télécommande</p>
Le feu ou la lampe ne fonctionne pas	<p>Dévissez et revissez l'ampoule.</p> <p>Vérifiez l'état des fils de connexion du feu ou si ceux-ci sont correctement raccordés et vérifiez l'ampoule.</p>
<p>Les vantaux ou battants s'arrêtent subitement au moment de leur déplacement</p> <p>Les vantaux ou battants ne bougent pas ou se déplacent vers une seule direction</p>	<ol style="list-style-type: none"> <li>1. Vérifiez si le battant ou vantail peut être manipulé librement et si aucun obstacle n'est présent entre les deux.</li> <li>2. Assurez-vous que les câbles de connexion du moteur sont correctement raccordés</li> <li>3. Vérifiez l'état du fusible de protection générale</li> <li>4. Assurez-vous qu'aucun obstacle n'est présent dans le faisceau des photocellules</li> <li>4. Si nécessaire, coupez l'alimentation de votre moteur et assurez-vous que les battants ou vantaux peuvent librement bouger après les avoir débrayés</li> </ol>

Un vantail se ferme jusqu'en butée et l'autre s'arrête.	<ol style="list-style-type: none"> <li>1. Vérifiez si le battant ou vantail peut être manipulé librement et si aucun obstacle n'est présent entre les deux.</li> <li>2. Assurez-vous que les câbles de connexion du moteur sont correctement raccordés</li> <li>3. Vérifiez l'état de votre fusible</li> <li>4. Assurez-vous que le faisceau de sécurité fonctionne</li> <li>5. Coupez l'alimentation de votre moteur et assurez-vous que les battants ou vantaux peuvent librement bouger après les avoir débrayés</li> <li>6. Augmentez la puissance délivrée avec les switches 2 et 3</li> </ol>
Le moteur ne tourne pas et le relais est bruyant lors de l'opération d'ouverture et de fermeture du battant ou vantail	Vérifiez l'état de votre fusible.
Je n'arrive plus à associer ma télécommande	<ol style="list-style-type: none"> <li>1. Vérifiez que la LED1 de la carte clignote lors de l'appui sur la télécommande.</li> <li>2. Vérifiez le bon positionnement du récepteur RF1.</li> <li>3. Pour vérifier que la télécommande est bien associée lors d'un appui sur la télécommande, les LED 1 et LED 4 doivent s'allumer</li> <li>4. Si la LED clignote durant 1 seconde lors d'un appui, il faut changer la pile.</li> <li>5. Retirez et remplacez le récepteur enfichable</li> </ol>
4 étapes au lieu de 6 lors de l'apprentissage	Inversez la polarité sur le moteur.

Si aucune des procédures de diagnostic ou maintenance ne règle la panne, merci de contacter notre centre technique en vous plaçant devant votre installation pour que des tests puissent être effectués.

## G2- Conseils d'expert

En cas de besoin, vous pouvez prendre contact avec notre assistance technique au numéro ci-dessous. Notre équipe de techniciennes et de techniciens, basée en France, assure un conseil avisé et personnalisé.



**0 892 350 490**

Service 0,15 € / min  
+ prix appel

Horaires du service, voir sur le site internet : [scs-sentinel.com/contact](http://scs-sentinel.com/contact)

### Avant de nous contacter :

- Préparez votre ticket de caisse ou votre facture d'achat ORIGINALE
- Indiquez-nous la référence de votre automatisme
- Munissez-vous de l'outillage nécessaire.
- Ouvrez le caisson pour accéder à la carte électronique (à ne pas faire s'il pleut)
- Placez-vous près de votre automatisme, nos techniciens vous donnent des instructions adaptées à votre cas précis, il est donc indispensable que vous puissiez effectuer en temps réel les manipulations prescrites.

## G3- Tutos



## G4- Chat en ligne



### Une question ?

Pour une réponse personnalisée, utilisez notre chat en ligne sur notre site web

[www.scs-sentinel.com](http://www.scs-sentinel.com)

# H- GARANTIE



SCS Sentinel accorde à ce produit une garantie bien supérieure à la durée légale, en gage de qualité et de fiabilité.

**Il est impératif de garder une preuve d'achat durant toute la période de garantie.**

Conservez soigneusement le code-barre ainsi que votre justificatif d'achat, il vous sera demandé pour faire jouer la garantie.

## Ne sont pas couverts par la garantie :

- Dommages matériels ou électriques résultant d'une mauvaise installation (erreur de câblage, polarité inversée, ..)
- Dommages résultant d'une utilisation impropre du feu clignotant (utilisation différente de son origine) ou de modifications.
- Dommages résultant de l'utilisation et/ou installation de pièces ne provenant pas de celles prévues et incluses par SCS Sentinel.
- Dommages dus à un manque d'entretien ou un choc
- Dommages dus aux intempéries telles que : grêle, foudre, vent violent, etc.
- Retours articles sans copie de facture ou justificatif d'achat.

# I- AVERTISSEMENTS



Ne pas ingérer la pile, risque de brûlure chimique. Ce produit contient une pile bouton. En cas d'ingestion, la pile bouton, peut causer des brûlures internes sévères en à peine 2 heures qui peuvent être mortelles. Conserver les piles neuves et usagées hors de portée des enfants. Si le compartiment de la pile ne se ferme pas de manière sûre, ne plus utiliser le produit et le tenir hors de portée des enfants. En cas de soupçon d'ingestion d'une pile ou d'introduction dans une partie quelconque du corps, demander immédiatement un avis médical. Ne pas nettoyer votre télécommande avec des substances abrasives ou corrosives. Utiliser un simple chiffon doux. Ne pas laisser les enfants jouer avec le produit ou avec les emballages.

En cas de remplacement de la pile, utilisez une pile avec les mêmes caractéristiques que celle fournie avec le produit. Retirer les piles du matériel s'il ne doit pas être utilisé pendant une durée prolongée, sauf s'il est destiné à des situations d'urgence. Les piles et/ou batteries ne doivent pas être exposées à une chaleur excessive ou jetées au feu.

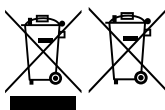

Ne jetez pas les piles et les appareils hors d'usage avec les ordures ménagères. Les substances dangereuses qu'ils sont susceptibles de contenir peuvent nuire à la santé et à l'environnement. Utilisez les moyens de collectes sélectives mis à votre disposition par votre commune ou votre distributeur.



FR

Cet appareil,  
ses accessoires  
et piles  
se recyclent

À DÉPOSER  
EN MAGASIN



À DÉPOSER  
EN DÉCHÈTERIE



Points de collecte sur [www.quefairedemesdechets.fr](http://www.quefairedemesdechets.fr)  
Privilégiez la réparation ou le don de votre appareil !



# J- LA DÉCLARATION DE CONFORMITÉ

Par la présente, SCS Sentinel déclare que ce produit est conforme aux exigences essentielles et autres dispositions pertinentes de la directive 2014/53/UE et de la directive 2006/42/EC. La déclaration de conformité peut être consultée sur le site : [www.scs-sentinel.com/downloads](http://www.scs-sentinel.com/downloads)

**FR.** Cette notice fait partie intégrante de votre produit, conservez-la soigneusement. Se référer à la notice de votre motorisation pour le processus d'apprentissage de la télécommande.

**EN.** This manual is an integral part of your product. Keep it in a safe place for future reference. Refer to your gate opener manual for the remote control learning process.

**IT.** Il manuale costituisce parte integrante del prodotto. Si consiglia di conservarla con cura per consultazioni future. Per processo di apprendimento dei telecomandi, consultare il manuale dell'attuatore.

**ES.** Este manual forma parte del producto. Conservar para poder efectuar cualquier consulta posterior. Consultar el manual del automatismo para el proceso de aprendizaje de los controles remotos.

**PT.** Este manual é uma parte integrante do produto, guarde-o cuidadosamente. Consultar o manual do para o processo de aprendizagem por controlo remoto.

## CHANGEMENT DES PILES / CHANGING THE BATTERIES / SOSTITUZIONE DELLE PILE / CAMBIAR LAS PILAS / MUDANÇA DE BATERIA

Si la LED clignote durant 1 seconde lors d'un appui, il faut changer la pile / If the LED flashes for 1 second when the remote control is pressed, the battery must be changed / Se il LED lampeggia per 1 secondo quando si preme il telecomando, è necessario sostituire la batteria / Si el LED parpadea durante 1 segundo al pulsar el mando, hay que cambiar la pila / Se o LED piscar durante 1 segundo quando o controlo remoto é premido, a bateria deve ser substituída.

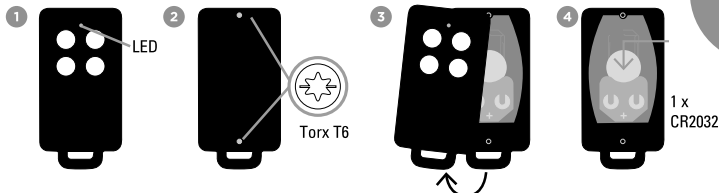

Puissance maximale d'émission/Maximum transmitted power/Massimi di potenza trasmessa/Máximos de potencia transmitida/Potência máxima de transmissão	<10mW
Fréquence/Frequency/Frequenza/Frecuencia/Frequência	433.05 MHz à 434.79 MHz
Alimentation/Power supply/Alimentazione/Alimentación/Alimentação	3V DC / 1 pile lithium CR2032 (fournie/supplied/fornita/incluida)
Température d'utilisation/Operating temperature/Temperatur di esercizio/Temperatur de servicio/Temperatur de funcionamento	-20 à +60°C



**FR.** \*Garantie 2 ans, conformément à la réglementation Française en vigueur. Il est impératif de garder une preuve d'achat durant toute la période de garantie.

**EN.** \*2 years warranty, in accordance with French regulation. It is imperative to keep a proof of purchase during the whole warranty period.

**IT.** \*2 anni di garanzia, in conformità alle normative francesi. È assolutamente necessario conservare la prova d'acquisto per tutto il periodo di garanzia.

**ES.** \*2 años de garantía, conforme a la normativa francesa. Es imprescindible conservar un justificante de compra durante todo el periodo de garantía.

**PT.** \*2 anos de garantia, em conformidade com os regulamentos franceses. É imperativo manter uma prova de compra durante todo o período de garantia.



**FR.** En cas de besoin, vous pouvez prendre contact avec nos experts au numéro ci-dessous. Notre équipe de techniciennes et de techniciens, basée en France, assure un conseil avisé et personnalisé.

0 892 350 490

Service 0,15 € / min  
+ prix appel

Horaire du service, voir sur le site internet :  
[www.scs-sentinel.com/contact](http://www.scs-sentinel.com/contact)

**IT.** I tecnici del servizio post-vendita con sede in Italia sono disponibili al numero :

011-2339876



- FR.** Pour une réponse personnalisée, utilisez notre chat en ligne sur notre site web [www.scs-sentinel.com](http://www.scs-sentinel.com)
- EN.** For an individual answer, use our online chat on our website [www.scs-sentinel.com](http://www.scs-sentinel.com)
- IT.** Per una risposta personalizzata, utilizzare la nostra chat online su nostro sito web [www.scs-sentinel.com](http://www.scs-sentinel.com)
- ES.** Para una respuesta personalizada, se puede utilizar nuestro chat en línea en nuestro sitio web [www.scs-sentinel.com](http://www.scs-sentinel.com)

## AVERTISSEMENTS / WARNINGS / AVVERTIMENTO / ADVERTENCIA / AVISO



**FR.** Ne jetez pas les piles et les appareils hors d'usage avec les ordures ménagères. Les substances dangereuses qu'ils sont susceptibles de contenir peuvent nuire à la santé et à l'environnement. Utilisez les moyens de collectes sélectives mis à votre disposition par votre commune ou votre distributeur. **EN.** Don't throw batteries or out of order products with the household waste (garbage). The dangerous substances that they are likely to include may harm health or the environment. Make your retailer take back these products or use the selective collect of garbage proposed by your city. **IT.** Non gettare le pile e le apparecchiature fuori uso insieme ai rifiuti domestici. Le sostanze dannose contenute in esse possono nuocere alla salute dell'ambiente. Restituire questo materiale al distributore o utilizzare la raccolta differenziata organizzata da comune. **ES.** No tire las pilas ni los aparatos inservibles con los residuos domésticos, ya que las sustancias peligrosas que puedan contener pueden perjudicar la salud y al medio ambiente. Pídale a su distribuidor que los recupere o utilice los medios de recogida selectiva puestos a su disposición por el ayuntamiento. **PT.** Não deite fora o aparelho junto com o lixo comum. As substâncias perigosas que ele possa conter podem ser prejudiciais à saúde e ao ambiente. Utilize os serviços de recolha seletiva disponíveis na sua localidade ou distribuidor.



**FR**  
Cet appareil et ses piles se recyclent

À DÉPOSER EN MAGASIN



OU À DÉPOSER EN DÉCHÈTERIE



Points de collecte sur [www.quefairemesdechets.fr](http://www.quefairemesdechets.fr)  
Privilégiez la réparation ou le don de votre appareil !



**FR.** Ne pas ingérer la pile, risque de brûlure chimique. Ce produit contient une pile bouton. En cas d'ingestion, la pile bouton, peut causer des brûlures internes sévères en à peine 2 heures qui peuvent être mortelles. Conserver les piles neuves et usagées hors de portée des enfants. Si le compartiment de la pile ne se ferme pas de manière sûre, ne plus utiliser le produit et le tenir hors de portée des enfants. En cas de soupçon d'ingestion d'une pile ou d'introduction dans une partie quelconque du corps, demander immédiatement un avis médical. Ne pas

nettoyer votre télécommande avec des substances abrasives ou corrosives. Utiliser un simple chiffon doux. Ne pas laisser les enfants jouer avec le produit ou avec les emballages. **EN.** Do not ingest battery, Chemical Burn Hazard. This product contains a button cell battery. If the button cell battery is swallowed, it can cause severe internal burns in just 2 hours and can lead to death. Keep new and used batteries away from children. If the battery compartment does not close securely, stop using the product and keep it away from children. If you think batteries might have been swallowed or placed inside any part of the body, seek immediate medical attention. Do not clean the remote control with abrasive or corrosive substances. Use a simple cloth. Do not allow children to play with the product or packaging. **IT.** Non ingerire la batteria, rischio di ustioni chimiche. Questo prodotto contiene una batteria a bottone. Se ingerita, la batteria a bottone può provocare gravi ustioni interne in appena 2 ore, che possono essere fatali. Tenere le batterie nuove e usate fuori dalla portata dei bambini. Se il vano batteria non si chiude saldamente, non utilizzare il prodotto e tenerlo fuori dalla portata dei bambini. Se si sospetta che una batteria sia stata ingerita o inserita in una parte del corpo, consultare immediatamente un medico. Non pulire con sostanze abrasive e corrosive. Utilizzare un semplice panno morbido. Non lasciare l'imballaggio a portata di bambini. Questo prodotto non è un giocattolo. Non è stato pertanto progettato per essere utilizzato da bambini. **ES.** No ingerir la batería, riesgo de quemaduras químicas. Este producto contiene una pila de botón. Si se ingiere, la pila de botón puede causar graves quemaduras internas en tan sólo 2 horas, lo que puede ser mortal. Mantenga las pilas nuevas y usadas fuera del alcance de los niños. Si el compartimento de las pilas no cierra bien, no utilice el producto y manténgalo fuera del alcance de los niños. Si sospecha que se ha tragado o introducido una pila en cualquier parte del cuerpo, acuda inmediatamente al médico. No limpie el producto con sustancias abrasivas o corrosivas. Utilice un simple paño suave. Asegúrese de que los niños no juegan con el producto o con el embalaje. **PT.** Não ingerir a bateria, risco de queimaduras químicas. Este produto contém uma bateria de pilhas de botões. Se engolida, a bateria de pilhas de botões pode causar queimaduras internas graves em apenas 2 horas, o que pode ser fatal. Manter as pilhas novas e usadas fora do alcance das crianças. Se o compartimento da bateria não fechar com segurança, não utilizar o produto e mantê-lo fora do alcance das crianças. Se suspeitar que uma bateria foi engolida ou inserida em qualquer parte do corpo, procure imediatamente aconselhamento médico. Não limpe este produto com solventes, substâncias abrasivas ou corrosivas. Utilize um pano macio para limpar. Não permitir que as crianças brinquem com o produto ou a embalagem.

**FR.** Par la présente, SCS Sentinel déclare que ce produit est conforme aux exigences essentielles et autres dispositions pertinentes de la directive 2014/53/UE. La déclaration de conformité peut être consultée sur le site : [www.scs-sentinel.com/downloads](http://www.scs-sentinel.com/downloads) **EN.** Hereby, SCS Sentinel declares that this product complies with the essential requirements and other relevant provisions of Directive 2014/53/UE. The UE declaration of conformity may be consulted on the website : [www.scs-sentinel.com/downloads](http://www.scs-sentinel.com/downloads). **IT.** Con la presente, SCS Sentinel certifica che il prodotto è conforme alle esigenze essenziali applicabili e in particolare alle esigenze della direttiva 2014/53/UE. La dichiarazione UE di conformità completa può essere consultata sul sito web : [www.scs-sentinel.com/downloads](http://www.scs-sentinel.com/downloads). **ES.** Por la presente, SCS Sentinel declara que este producto cumple con los requisitos esenciales y otras disposiciones relevantes de la directiva 2014/53/UE. La declaración de conformidad completa se puede consultar en el sitio web : [www.scs-sentinel.com/downloads](http://www.scs-sentinel.com/downloads). **PT.** Ela presente, a SCS Sentinel declara que este produto está conforme com as exigências fundamentais e outras disposições pertinentes da diretiva 2014/53/UE. A declaração de conformidade pode ser consultada em: [www.scs-sentinel.com/downloads](http://www.scs-sentinel.com/downloads)

**SCS sentinel**

110, rue Pierre-Gilles de Gennes  
49300 Cholet - France



V.012023 - IndA