

CAM ADD DWH

Manuel d'installation et d'utilisation



Modèle : DWH

Conservez ce manuel à titre d'information.



Hotline assistance technique
au **0 892 350 490** (0.34 € TTC la minute)
Horaire hotline : voir sur le site internet
www.scs-laboutique.com



TABLE DES MATIÈRES

AVERTISSEMENT IMPORTANT	3
CONTENU DU KIT	5
SECURITE ET CONSEILS D'INSTALLATION	6
Installation de la caméra	7
Réglage du canal de caméra (option).....	8
Connexion de la caméra au récepteur (option).....	8
DESCRIPTION DE LA CAMERA	9
FONCTIONNEMENT DU SYSTEME	10
Écran de configuration de la caméra	10
Connexion de la caméra	10
Activation de la caméra	11
Luminosité	11
SPECIFICATIONS	12
VERSION ANGLAISE (English version)	13
DECLARATION DE GARANTIE	27

AVERTISSEMENT IMPORTANT

Les détériorations entraînées par le non-respect du présent manuel d'utilisation sont susceptibles d'annuler la garantie. Nous n'assumons aucune responsabilité pour les dommages aux biens ou personnes provoqués par une utilisation inappropriée de l'équipement ou le non-respect des consignes de sécurité. Toute demande de prise en charge en garantie sera dans ce cas nulle et non avenue.

1. Ne pas faire tomber, percer ou démonter la caméra sous peine d'annulation de la garantie.
2. Éviter tout contact avec l'eau et se sécher les mains avant toute utilisation.
3. Ne jamais tirer directement sur le cordon d'alimentation. Utiliser la fiche d'alimentation pour débrancher l'appareil.
4. Ne pas exposer la caméra à des températures élevées ni la laisser exposé à la lumière directe du soleil sous peine d'endommager la caméra ou de provoquer des défauts de fonctionnement.
5. Utiliser les appareils avec soin. Éviter d'exercer une pression sur le corps de la caméra.
6. Pour des raisons de sécurité, éviter d'utiliser la caméra ou débrancher la caméra en cas d'orage.
7. Retirer l'adaptateur secteur lorsque l'appareil n'est pas utilisé pendant une période prolongée.
8. N'utiliser que les accessoires et l'adaptateur secteur fournis par le fabricant.
9. Pour respecter les réglementations relatives à la responsabilité parentale, tenir les appareils hors de portée des enfants.
10. Vérifier que les câbles d'alimentation ne sont pas écrasés ou endommagés par des arêtes coupantes pendant l'utilisation des appareils.



Déclaration de conformité FCC :

Cet appareil est conforme à la Partie 15 des Règles FCC. Son utilisation est soumise aux deux conditions suivantes :

- (1) Cet appareil ne doit pas entraîner d'interférence nocive, et
- (2) Cet appareil doit être capable de supporter des interférences, y compris celles pouvant entraîner un fonctionnement indésirable



Les produits portant la marque CE sont conformes à la directive CEM 2004/108/CE ; Directive basse tension (73/23/CEE) ; R&TTE (1999/5/CE) émise par la Commission des Communautés européennes. Le respect de ces directives implique le respect des normes européennes suivantes :

CEM : EN 301 489
LVD : EN 60950
Radio : EN 300 328

Avertissement FCC/CE

Cet équipement a été testé et déterminé comme étant conforme aux limites d'un dispositif numérique de Classe B aux termes de la Partie 15 des règles FCC et ETSI (EN) 300 328. Ces limites sont destinées à assurer une protection raisonnable contre les interférences néfastes des installations résidentielles. Cet équipement génère, utilise et peut émettre de l'énergie radioélectrique et s'il n'est pas installé et utilisé conformément aux instructions, peut entraîner des interférences nuisibles pour les radiocommunications. Toutefois, il n'est pas garanti qu'aucune interférence ne se produira dans une installation donnée. Si cet équipement entraîne des interférences pour la réception de la radio ou de la télévision, ce qui peut être déterminé en arrêtant et en rallumant l'appareil, l'utilisateur est invité à essayer de corriger ce problème par l'une ou l'autre des mesures suivantes :

- Réorienter ou repositionner l'antenne de réception
- Éloigner l'équipement du récepteur.
- Brancher l'équipement dans une prise sur un circuit différent de celui auquel le récepteur est connecté.
- Consulter un revendeur ou un technicien expérimenté en radio/télévision.

Noter que tout changement ou toute modification de l'équipement non approuvé expressément par le responsable de la conformité d'un équipement est susceptible d'annuler l'autorisation d'utilisation de cet équipement.

DESTRUCTION

Si le système ne fonctionne plus ou ne peut pas être réparé, il doit être mis au rebut conformément aux réglementations statutaires en vigueur. Mise au rebut des batteries/piles rechargeables usagées :



La loi (règlement relatif aux batteries) oblige à retourner toutes les batteries et piles rechargeables usagées. La mise au rebut de batteries et piles rechargeables usagées avec des déchets ménagers ordinaires est strictement interdite. Les batteries et piles rechargeables contenant des substances nocives sont repérables par les symboles ci-contre. Ces symboles indiquent qu'il est interdit de jeter ces batteries et piles rechargeables dans les poubelles de déchets ménagers;

Les abréviations des métaux lourds utilisés sont : Cd = Cadmium, Hg = Mercure, Pb = Plomb. Vous pouvez ramener les batteries et piles rechargeables usagées qui ne peuvent plus être rechargés aux points de collecte désignés dans votre quartier ou en tout point de vente de piles rechargeables et de batteries. Le respect de ces instructions vous permet de satisfaire les exigences légales et de contribuer à la protection de l'environnement !

Déclaration pour une installation de vidéosurveillance

La vidéosurveillance est soumise aux articles L223-1 à L223-9; L251-1 à L 251-8; L 253-1 à L253-5 et L254-1 du code de la sécurité intérieure. Décret d'application N° 96-926 du 17 octobre 1996 modifiée.

Dans les lieux privés : domicile / entreprise non ouverte au public

Les systèmes sans enregistrements dans les lieux privés (domicile ou entreprises non ouvertes au public extérieur) qui n'accueillent pas de public au sens de la loi ne relèvent d'aucune procédure administrative préalable. La mise en place éventuelle de caméras doit cependant s'effectuer dans le respect de la vie privée et sans visionner la voie publique.

Les dispositions générales du code civil sur le droit à l'image ou des réglementations particulières telles que celle du code du travail sont alors applicables.

Dans les lieux ouverts au public

Concernant les lieux ouverts au public s'il n'existe aucun enregistrement et que les images prises par la caméra sont directement renvoyées sur un seul et même écran que tout le monde peut voir en entrant, nous ne sommes pas non plus dans un système considéré comme participant à de la surveillance.

En revanche si les images collectées par la caméra sont également renvoyées sur un écran central sur lequel d'autres images collectées par d'autres caméras sont également proposées aux fins de surveillance, alors nous sommes bien dans un système de vidéoprotection relevant du code de sécurité intérieure.

Dans ce cas, l'installation d'un système de vidéoprotection relève d'une autorisation préalable à solliciter auprès du préfet du département qu'il y ait enregistrement ou pas des images.

Adresser une demande d'autorisation à la préfecture de votre département qui instruira votre demande. Le formulaire à compléter est le cerfa 13806*03. Les informations générales et aide pour remplir la demande d'autorisation d'un système de vidéo protection sont dans la notice d'information 51336#02. Site internet : <http://www.interieur.gouv.fr>

CONTENU DU KIT

A Caméra sans fil et pied (1)



B Antenne de caméra (1)



C Adaptateur 5V/1A pour caméra (1)

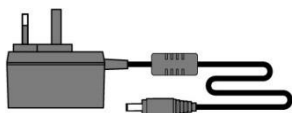

D Sachet de vis (1)



E Manuel d'instruction (1)

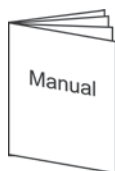

Outillage nécessaire :

- Perceuse électrique
- Foret béton 5mm
- Foret béton 15mm
- Tournevis Philips N° 2

SECURITÉ ET CONSEILS D'INSTALLATION

Notes d'installation

Toujours respecter les instructions des fabricants lors de l'utilisation d'outils à moteurs, escabeaux, échelles, etc., et toujours porter des équipements de protection (par ex. lunettes de sécurité et gants) lors du perçage de trous, etc.

Lors de l'utilisation d'échelles, s'assurer qu'elles sont posées sur une surface ferme et stable avec un angle au pied suffisant et qu'elles sont correctement immobilisées. Vérifier l'éventuelle présence de fils électriques ou de tuyauteries d'eau cachés avant de percer des trous. En cas de doute, utiliser un appareil de détection de câbles/tuyauteries. Il est recommandé d'éviter d'exposer la caméra à des conditions météorologiques extrêmes (par ex. sous une gouttière susceptibles de fuir ou déborder). Après le perçage de trous au travers d'un mur externe pour passer un câble, veiller à étanchéifier le trou à l'aide d'un produit d'étanchéité approprié pour éviter les tirages d'air.

Pour éviter les risques d'incendie ou d'électrocution, ne pas tenter d'ouvrir le boîtier lorsque la caméra est exposée à de l'eau de ruissellement ou des conditions humides. Ne pas exposer les connexions de câblage à des conditions météorologiques défavorables. En cas de terminaison de connexions de câbles en extérieur, utiliser des boîtiers anti-intempéries appropriés pour isoler les connexions.

Ces appareils ne contiennent pas de composants réparables par l'utilisateur. Confier leur entretien à des personnels d'entretien qualifiés.

Installation de la caméra

- Éviter de positionner la caméra directement face à la lumière du soleil, dans la mesure où cela gêne la qualité de l'image obtenue.
- Éviter de pointer l'objectif de la caméra directement au travers d'une vitre transparente, dans la mesure où les LED de vision nocturne créent une image floue de nuit.
- Éviter de pointer la caméra directement sur des buissons, branches d'arbre ou objets mobiles pouvant bouger dans le vent. En effet, si vous devez utiliser la fonction de détection de mouvement du logiciel PC lors de votre enregistrement, le système risque de déclencher l'enregistrement de façon inopinée.



REMARQUE : la caméra a une portée de fonctionnement RF atteignant 200 mètres en champ libre.

Installation de la caméra

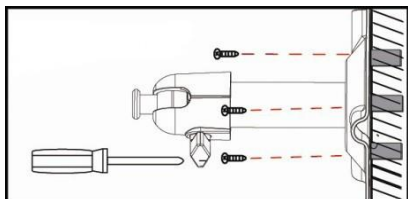

Fixez le pied de la caméra à une surface stable

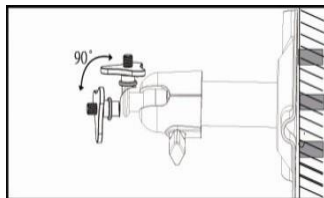

Desserrez la vis à tête

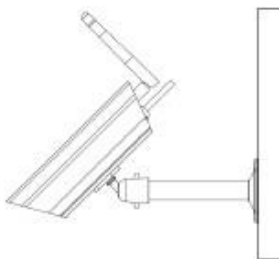

Réglez l'angle de vue puis fixez le joint à l'aide de la vis à tête.

Schéma d'absorption des ondes

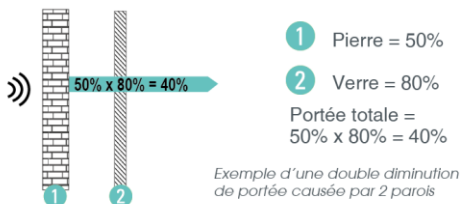
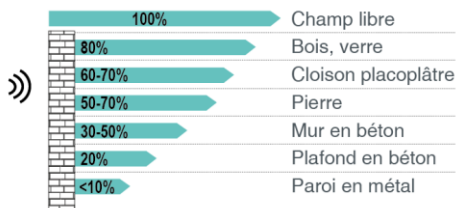

Réglage du canal de caméra (option)

La caméra sans fil est livrée pré-réglée sur le canal 1.

Le moniteur peut travailler avec 4 caméras maximum. Suivre les étapes ci-dessous dans la section Configuration de la caméra pour configurer ou modifier le canal de la caméra. Lors de l'ajout d'une autre caméra connectée au moniteur du kit, veiller à ce que le canal soit réglé sur un canal différent que celui/ceux de la/des caméra(s) déjà installée(s).

Appairement de la caméra au récepteur (optionnel)

Suivez les étapes de la section Configuration de caméra pour configurer ou modifier le canal de la caméra. Lors de l'ajout d'une autre caméra connectée au moniteur du kit, veiller à ce que son canal soit réglé sur un canal différent que celui/ceux de la/des caméra(s) déjà installée(s).

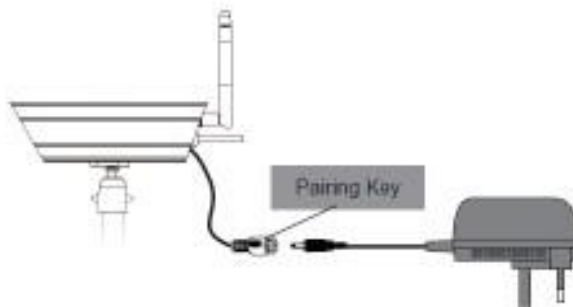

Remarque :

Si la caméra se trouve à moins de 1 à 1,5 m du moniteur et que le volume de la caméra sur le récepteur est activé, on peut entendre un sifflement sur le moniteur qui n'est en fait que le retour capté par le microphone. Il suffit alors d'éloigner la caméra du moniteur pour supprimer ce bruit.

Si la connexion d'alimentation de la caméra se trouve à l'extérieur, veiller à ce qu'elle soit correctement protégée.

DESCRIPTION DE LA CAMÉRA

Caméra

Vue de face

Vue de dos

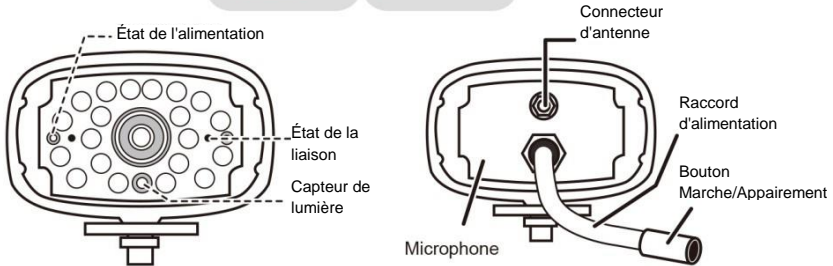

SIGNIFICATION DES VOYANTS

Voyant	État	Signification
Alimentation	Allumé (Rouge)	Caméra en marche.
	Éteint	Caméra à l'arrêt.
Liaison	Clignotant	Caméra en mode appairement.
	Allumé (Vert)	Caméra connectée au récepteur.
	Éteint	Caméra en veille.

Écran de configuration de la caméra

Appuyez sur "Camera Setup",
l'écran ci-contre apparaît :



Connexion de caméra

Par défaut, la caméra est connectée au moniteur sur le canal 1.

Pour ajouter une/des nouvelle(s) caméra(s) à votre système, il convient de l'appairer à un canal différent.

Dans le menu qui apparaît, appuyer sur les icônes suivantes :

L'écran principal indique :



1. Appuyer sur l'image de caméra à appairer. Une icône de traitement s'affiche avec un décompte de 60 secondes.
2. Appuyer et relâcher la touche d'appairement sur le cordon d'alimentation de cette caméra (voir la section Description du moniteur et de la caméra). Une fois l'appairement réussi, le système l'indique.
3. Le système ajuste automatiquement la caméra à l'écran.

Activation de la caméra

Lors de l'ajout d'une caméra, le système met automatiquement la caméra en route.

Dans le menu qui apparaît, appuyer sur les icônes suivantes :



L'écran principal indique :



Un X indique que la caméra est à l'arrêt, un symbole "✓" indique qu'elle est en marche. Appuyez sur la caméra pour la mettre en marche ou l'arrêter

Luminosité

Dans le menu qui apparaît, appuyez sur les icônes suivantes :



L'écran principal indique :



Appuyer sur une caméra pour changer son niveau de luminosité. Par défaut, la valeur est 0 et la plage va de -2 à 2.

SPÉCIFICATIONS

	Caméra
Plage de communication	200 mètres en champ libre
Résolution de la caméra	Caméra simple : 480x272 Plusieurs caméras : 320x240
Température de fonctionnement	-10°C ~ 50°C
Tension d'exploitation	CC 5V / 1A
Consommation	500mA (MAX)
Vision nocturne	8 m
Dimensions	151x74x49 mm

CAM ADD DWH

Installation and Operating Instruction Manual



Model: DWH

This manual should be retained for future reference



Hotline assistance technique
au **0 892 350 490** (0.34 € TTC la minute)
Horaire hotline : voir sur le site internet
www.scs-laboutique.com



CONTENTS

IMPORTANT NOTICE	15
KIT CONTENT	17
SAFETY AND INSTALLATION TIPS	18
Camera Installation.....	18
Setting the Camera Channel (optional)	18
Pairing the Camera to Receiver (optional)	18
GETTING TO KNOW THE CAMERA	21
SYSTEM OPERATION	22
Camera Setup Screen.....	22
Camera Pairing	22
Camera Activation.....	23
Brightness	23
PRODUCT SPECIFICATION	24
WARRANTY DECLARATION	28

IMPORTANT NOTICE

IMPORTANT SAFETY PRECAUTIONS

Damages caused by non-compliance with this operating manual will void the warranty! We will not assume any liability for damages to items or persons caused by improper handling or non-compliance with the safety notices! Any warranty claim will be null and void in such cases.

1. Do not drop, puncture or disassemble the camera; otherwise the warranty will be voided.
2. Avoid all contact with water, and dry hands before using.
3. Never tug on the power cords. Use the plug to unplug it from the wall outlet.
4. Do not expose the camera to high temperature or leave it in direct sunlight. Doing so may damage the camera or cause camera temporary malfunction.
5. Use the devices with care. Avoid pressing hard on the camera body.
6. For your own safety, avoid using the camera or power off the camera when there is a storm or lightning.
7. Remove the power adapter during long periods between usages.
8. Use only the accessories and power adapters supplied by the manufacturer.
9. To meet the regulations pertaining to parental responsibility, keep the devices out of the reach of infants.
10. Check power cables, do not get crushed or damaged by sharp edges whenever the devices are in operation.



FCC Compliance Statement: This device complies with Part 15 of the FCC rules. Operation is subjected to the following two conditions:

- (1) this device may not cause harmful interference,
- and (2) this device must accept any interference received, including interference that may cause undesired operation.



Products with CE Marking comply with EMC Directive (2004/108/EC); Low Voltage Directive (73/23/EEC); R&TTE(1999/5/EC); ROHS Directive

(2011/65/EU) issued by the Commission of the European Community. Compliance with these directives implies conformity to the following European Norms:
EMC: EN 301 489
LVD: EN 60950
Radio: EN 300 328

FCC/CE WARNING

This equipment has been tested and found to comply with limits for a Class B digital device, pursuant to Part 15 of the FCC rules and ETSI(EN) 300328. These limits are designed to provide reasonable protection against harmful interference in residential installations. This equipment generates, uses, and can radiate radio frequency energy,

and if not installed and used in accordance with the instructions, may cause harmful interference to radio communications. However, there is no guarantee that interference will not occur in a particular installation. If this equipment does interference to radio or television equipment reception, which can be determined by turning the equipment off and on, the user is encouraged to try to correct the interference by one or more of the following measures:

- Reorient or relocate the receiving antenna.
- Move the equipment away from the receiver.
- Plug the equipment into an outlet on a circuit different from that to which the receiver is connected.
- Consult the dealer or an experienced radio/television technician for additional suggestions.

You are cautioned that any change or modifications to the equipment not expressly approved by the party responsible for compliance could void your authority to operate such equipment.

DISPOSAL



If the camera system no longer functions or can no longer be repaired, it must be disposed of according to the valid statutory regulations. Disposal of spent batteries/accumulators:

You are required by law (Battery Ordinance) to return all spent batteries and accumulators. Disposing of spent batteries/accumulators with common household waste is prohibited! Batteries/accumulators that contain hazardous substances are marked with the symbols on the side. These symbols indicate that it is prohibited to dispose of these batteries/accumulators in the household waste. The abbreviations for the respective heavy metals are: Cd=cadmium, Hg=mercury, Pb=lead. You can return spent batteries and accumulators that can no longer be charged to the designated collection points in your community, outlets or wherever batteries or accumulators are sold. Following these instructions will allow you to fulfill the legal requirements and contribute to the protection of our environment!

KIT CONTENT

A Wireless Camera w/ stand x 1



B Camera Antenna x 1



C 5V/1A Power Adapter for Camera

x 1

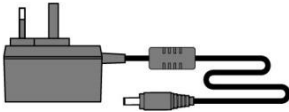

D Screw Bag x 1

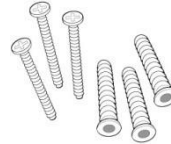

E Instruction Manual x 1

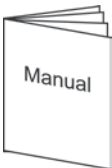

Tools Required:

- Electric drill
- 5mm masonry drill bit
- 15mm masonry drill bit
- No. 2 Philips screwdriver

SAFETY AND INSTALLATION TIPS

Installation Notes

Always follow manufacturer's advice when using power tools, steps, ladders, etc and wear protective equipment (e.g, safety goggles and gloves) when drilling holes, etc.

When using ladders ensure they are positioned on a firm stable surface at an angle and suitably secured. Check for hidden electricity wires or water pipes before drilling any holes. If in doubt use a cable/pipe locator. It is recommended to avoid exposing the camera to extreme weather conditions (e.g, under a gutter which is prone to water leaks). After drilling any holes through an external wall for a cable, ensure the hole is sealed up using a suitable sealant to prevent drafts.

To prevent a fire or electrical shock hazard, do not attempt to open the housing while the camera is exposed to rain water or wet conditions. Do not expose any wiring connections to weathering. If terminating any wiring connections outdoors then use a suitable weathering box to insulate the connections.

There are no user serviceable parts inside. Refer servicing to qualified service personnel.

Camera Installation

- Avoid positioning the camera so that it is facing directly at the sun as this will impair the picture quality viewed.
- Avoid pointing the camera lens directly through clear glass as the night vision LEDs will cause a blurred image at night.
- Avoid pointing the camera directly at any bushes, tree branches or moving objects that might naturally move due to winds. This is also because if you need to use the motion detection feature in the PC software to record movement the software might record unnecessarily.



NOTE: The camera has an open field RF operating range of up to 200.

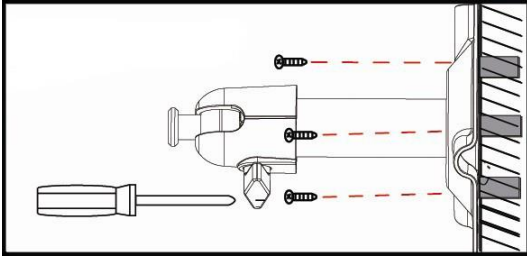

Secure camera stand on the stable surface

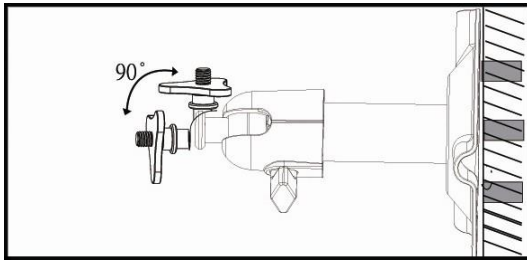

Loosen up the Thumb screw

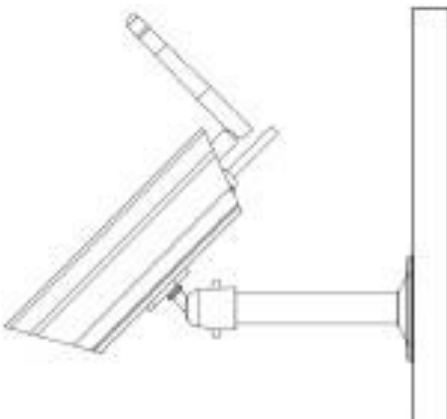

Adjust proper view angle then secure the joint with T-bolt.

Setting the Camera Channel (optional)

The wireless camera is supplied preset to channel 1.

The monitor supports up to 4 cameras. Follow the steps below in Camera Setup section to setup or change the monitor channel of the camera. If you are adding another camera to link with the supplied monitor in this kit, then ensure its channel is set to a different channel to the existing camera(s).

Pairing the Camera to Receiver (optional)

Follow the steps in Camera Setup section to setup or change the channel of the camera. If you are adding another camera to link with the supplied monitor in this kit, then ensure its channel is set to a different channel to the existing camera(s).

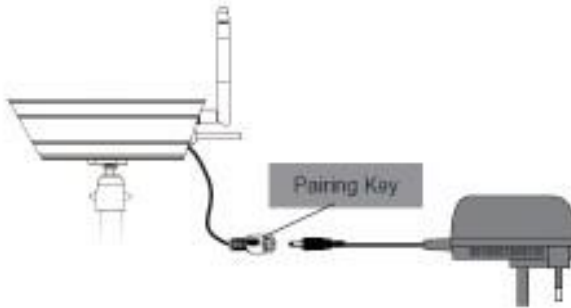

Note:

If the camera is located within 1m to 1.5m from the monitor and the camera's volume on the receiver is turned on, then you may hear a whistling noise on the monitor which is the feedback picked up by the microphone. In this case please locate the camera further away from the monitor to prevent this noise.

If the power connection to the camera is kept outdoors, ensure the connection is suitably protected.

GETTING TO KNOW THE CAMERA

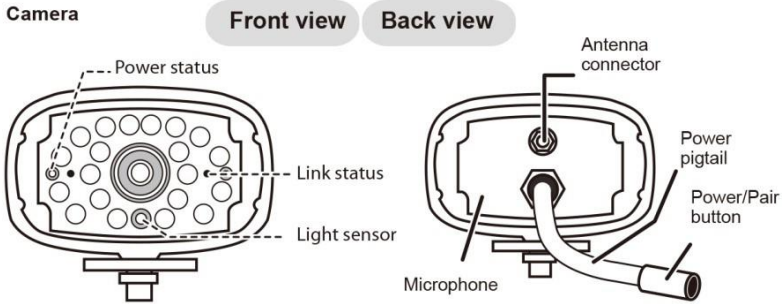

WHAT THE LIGHTS MEAN

Light	State	What it means
Power status	On (Red)	The camera is on.
	Off	The camera is off.
Link status	Flashing	The camera is in pairing mode.
	On (Green)	The camera is connected to the receiver.
	Off	The camera is in standby.

SYSTEM OPERATION

Camera Setup Screen

Tap on camera setup.

This screen should display:



Camera Pairing

Your camera is paired to the monitor at the factory to channel 1.

To add new camera(s) to your system, you have to pair it to the different channel(s).

From the pop-up menu, tap the following icons



The Main Screen displays:



1. Tap the camera image you want to pair. A processing icon displays for a 60 second countdown.
2. Press and release the Pairing button on that camera's power cord (please refer to the Getting to Know the Monitor and Camera section). The system will indicate pairing is successful when pairing completes.
3. The system will automatically adjust the Camera On screen.

Camera Activation

When you add a camera to your system, the system will turn on the camera automatically.

From the pop-up menu, tap the following icons



The screen displays:



An X indicates a camera is OFF, a check indicates ON. Tap on the camera to turn it ON or OFF.

Brightness

From the pop-up menu, tap the following icons



The screen displays:



Tap the camera to change brightness level. The default brightness is 0, and the range is from -2 through 2.

PRODUCT SPECIFICATION

	Camera
Communication Range	200 meters in open space
Camera Resolution	Single Camera: 480x272 Multiple Camera: 320x240
Operating Temperature	-10° C ~ 50° C
Operating Voltage	DC 5V / 1A
Current Consumption	500mA (MAX)
Night Vision	8 m
Dimension	151x74x49 mm

DÉCLARATION DE GARANTIE

Désignation : **CAM ADD DWH**

Durée de garantie

2 ANS

Ref

DWH CAM

Lieu d'achat

Ville : CP :

N° lot (indiqué dans la zone du code barre du packaging) :

Vous

Nom : Prénom :

Tél. : Email :

Ville : CP :

Installateur

particulier

professionnel

Nom :

Siret :

N'oubliez pas d'enregistrer votre garantie **dans le mois suivant votre achat**
en envoyant cette déclaration à

**SCS Sentinel - Service SAV - Rte de St Symphorien - BP 69
85130 LES LANDES GÉNUSSON (France)**

ou en vous rendant sur notre site
www.scs-laboutique.com



Hotline assistance technique
au **0 892 350 490** (0,34 € TTC la minute)
Horaire hotline : voir sur le site internet
www.scs-laboutique.com



SCS
SENTINEL

WARRANTY DECLARATION

Product name : **CAM ADD DWH**

Lead Time

2 YEARS

Ref

DWH CAM

Purchase location

City : ZIP CODE :

Batch number (close to gencod location) :

You

Name : Surname :

Phone : Email :

City : ZIP CODE :

Installation by

Person Company

Name :

ID code :

TO BE SEND AT LEAST 1 MONTH AFTER PURCHASING

**SCS Sentinel - Service SAV - Rte de St Symphorien - BP 69
85130 LES LANDES GÉNUSSON (France)**

or directly on our website
www.scs-laboutique.com

