

OpenGate 1

Motorisation à vérins pour portail battant

Automation kit
for swing gate

Motorizzazione a martinetto
per cancello a battente

Kit automatismos
portal dos batientes



2m max
200kg max



Installation
Utilisation
faciles

24V



Fiabilité



Moteur
silencieux



Carte
électronique
PCB 100
V SCS



MVE0057

OpenGate 1

 Notice d'utilisation et d'installation  Installation and user manual

 Manuale d'installazione e uso  Instrucciones de uso e instalación

SOMMAIRE

A - Consignes de sécurité	2
B - Descriptif	3
B1 - Contenu du kit	3
B2 - Dimensions.....	3
C- Câblage / Installation	3
C1 - Installation de l'automatisme	3
C2 - Tableau de dimensions	4
C3 - Fixation du bras	5
C4 - Déverrouillage d'urgence	5
C5 - Schéma de câblage	6
C6 - Installation et raccordement.....	7
D- Réglage/Utilisation	11
E- Caractéristiques techniques	13
F- Maintenance	14
G- Assistance technique	14
H- Garantie	15

A- CONSIGNES DE SÉCURITÉ

 **MISE EN GARDE : Instructions importantes de sécurité. Il est important pour la sécurité des personnes de suivre ces instructions. Conserver ces instructions.**

MISE EN GARDE : Instructions importantes de sécurité. Suivre toutes les instructions car une installation incorrecte peut entraîner des blessures graves.

Ce produit est uniquement destiné à l'automatisation d'un portail battant pour usage de type «résidentiel». L'installation de l'alimentation électrique doit être conforme aux normes en vigueur dans le pays où est installé le produit (NF C 15-100 pour la France) et doit être faite par un personnel qualifié.

L'arrivée électrique du secteur doit être protégée contre les surtensions par un disjoncteur adapté et d'un dispositif différentiel.

 **AVERTISSEMENT :** La motorisation doit être déconnectée de sa source d'alimentation pendant le nettoyage, la maintenance et le remplacement de pièces.

L'installation nécessite un personnel qualifié avec des compétences mécaniques et électriques. Assurez-vous que la plage de température indiquée sur la motorisation est adaptée à l'emplacement d'installation. Pour remplacer ou réparer le système motorisé, utilisez uniquement des pièces d'origine.

- Cet appareil peut être utilisé par des enfants âgés d'au moins 8 ans et par des personnes ayant des capacités physiques, sensorielles, ou mentales réduites ou dénuées d'expérience ou de connaissance, s'ils (si elles) sont correctement surveillé(e)s ou si des instructions relatives à l'utilisation de l'appareil en toute sécurité leur ont été données et si les risques encourus ont été appréhendés. Les enfants ne doivent pas jouer avec l'appareil. Le nettoyage et l'entretien par l'utilisateur ne doivent pas être effectués par des enfants sans surveillance.

- Ne pas laisser les enfants jouer avec l'appareil ou ses commandes, y compris les télécommandes.

- L'activation du dispositif de débrayage manuel peut déclencher un mouvement incontrôlé de la partie entraînée en raison de défaillances mécaniques ou d'une situation de perte d'équilibrage.

- Avant d'installer la motorisation, vérifier que la partie entraînée est en bon état mécanique, qu'elle est correctement équilibrée et qu'elle ouvre et se ferme correctement.

- La motorisation ne peut pas être utilisée avec une partie entraînée incorporant un portillon.

- S'assurer que l'écrasement entre la partie entraînée et les parties fixes environnantes dû au mouvement d'ouverture de la partie entraînée est évité.

- Après installation, s'assurer que le mécanisme est correctement réglé et que le système de protection et tout dispositif de débrayage manuel fonctionnent correctement.

- Fixer de façon permanente auprès de l'organe de manoeuvre du dispositif de débrayage manuel l'étiquette relative à ce dispositif.

N'utilisez la télécommande que lorsque vous avez une vue complète du portail.

En cas de doute, ne jamais faire fonctionner l'installation au risque de l'endommager.

B- DESCRIPTIF

B1- Contenu du kit

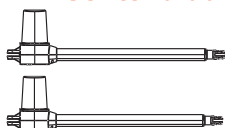

2 vérins



1 coffret
carte
électronique



2
télécommandes



1 feu avec
antenne
intégrée

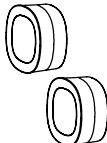

2
Photocellules



1 notice

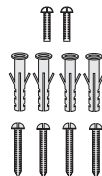

Visserie



Pattes
de fixation

B2- Dimensions

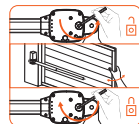
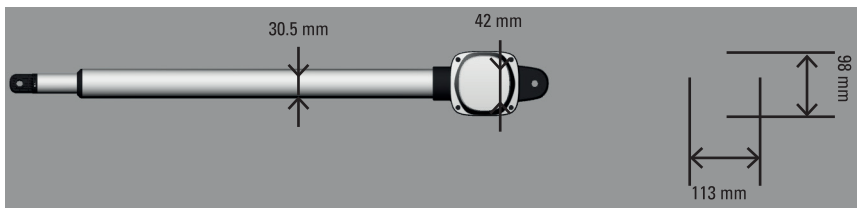

sticker
de déverrouillage

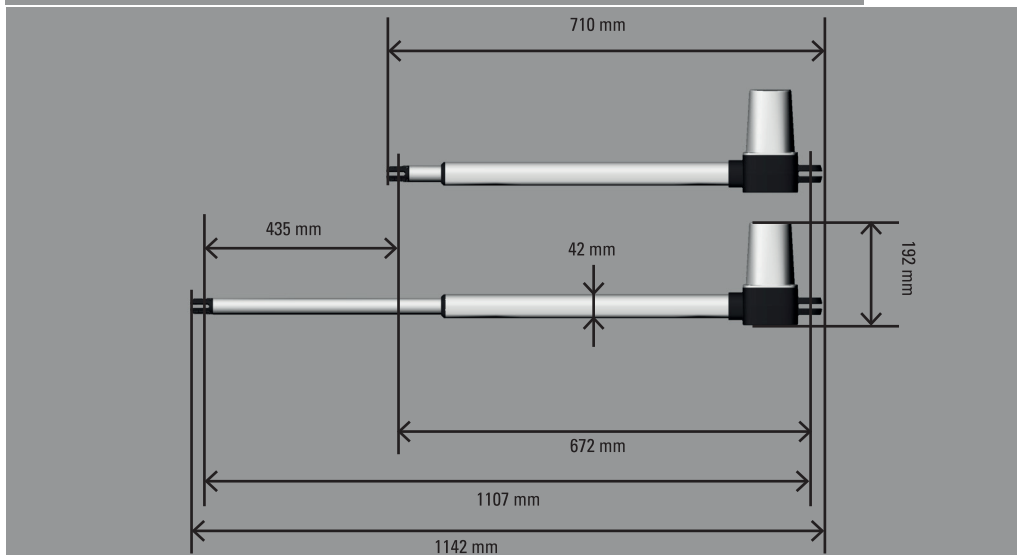

C- CÂBLAGE / INSTALLATION

C1- Installation de l'automatisme

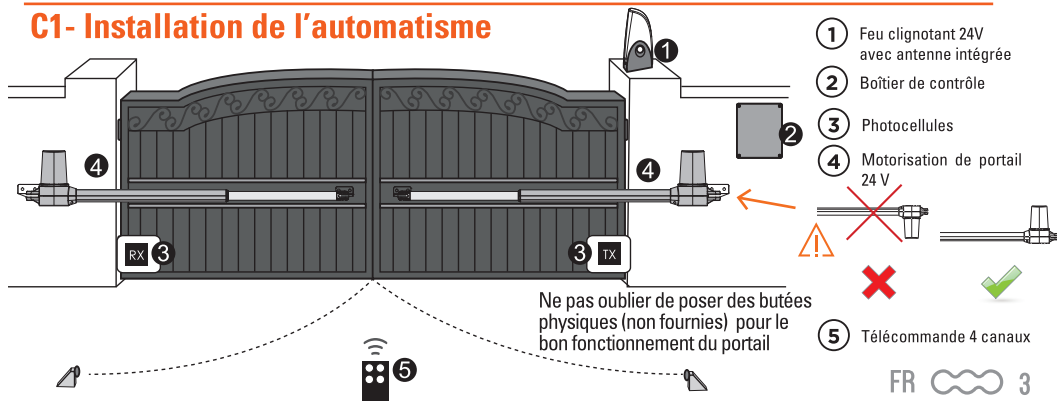

C2- Tableau de dimensions

Pour une installation correcte, conformez-vous scrupuleusement aux mesures indiquées sur le tableau ci-dessous. Si nécessaire, ajustez la structure du portail pour l'adapter à votre motorisation.

Avant de procéder à l'installation, assurez-vous que votre portail fonctionne librement :

- 1) Les charnières sont correctement positionnées et sont graissées.
- 2) Aucun obstacle dans la zone de déplacement.
- 3) Pas de frictions entre les deux vantaux ou au niveau du sol pendant l'ouverture.

Ouverture intérieure - installation avec portail fermé

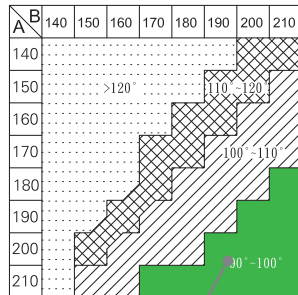
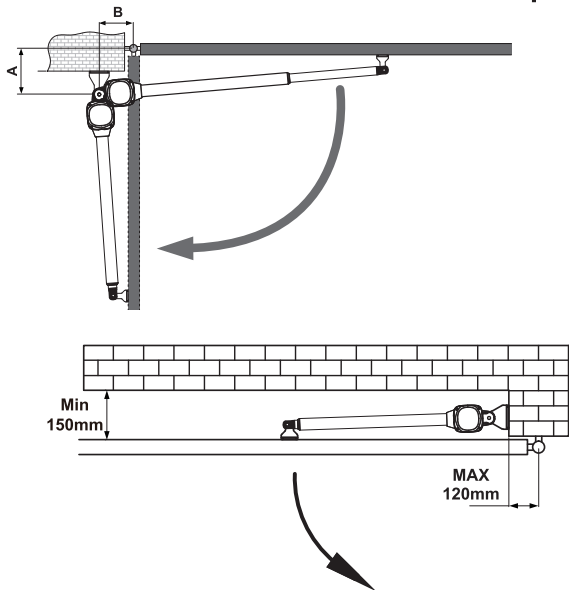

cote de pose idéale

Ouverture extérieure - installation avec portail ouvert (max 90°)



Ouverture extérieure

L'ouverture extérieure est possible mais il faut vous munir d'une pièce supplémentaire.

Nous vous invitons à contacter notre service technique qui saura vous guider efficacement dans l'installation de votre motorisation.

C3- Fixation du bras

Avant de positionner votre bras sur le portail, déverrouillez le bras (C4) et sortez complètement le tube du vérin, puis rentrer le tube de 3 cm.



Si vous rencontrez des problèmes pour déverrouiller votre moteur, nous vous proposons une autre solution : aidez-vous d'une batterie et branchez dessus les fils moteur blanc et jaune dans un sens ou dans l'autre suivant la polarité pour actionner les moteurs.

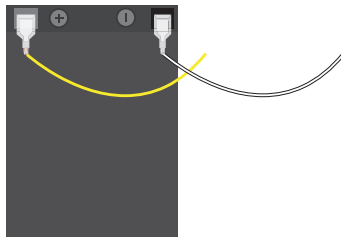

Assembler le support et le fixer sur le pilier.

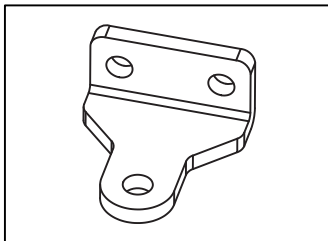
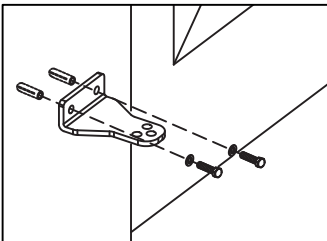
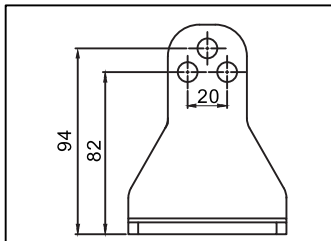

Positionner l'automatisme dans le support, puis placer la goupille selon les plans de montage no. 1 et no. 2.

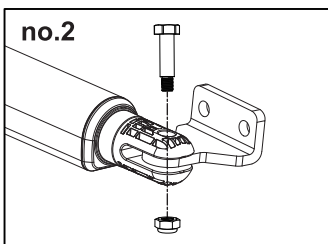
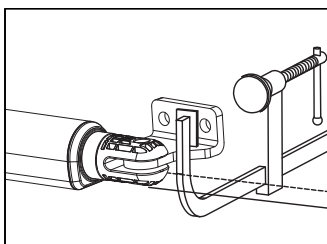
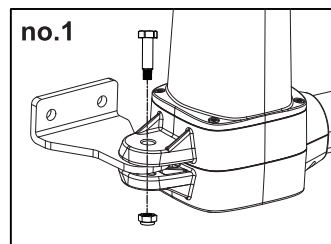

Assurez-vous que les bras sont montés en position horizontale, en particulier dans ces positions.

1) Porte en position « fermée » 2) Porte en position « ouverte » 3) Porte en position « angle de 45 ° »

C4- Déverrouillage d'urgence

En cas de panne de courant ou pour programmer votre automatisme, vous pouvez déverrouiller manuellement les moteurs :

Sous la motorisation, insérer la clé hexagonale pour déverrouiller, puis tournez la à 180 degrés, dans le sens antihoraire. Vous pouvez maintenant ouvrir le portail à la main.

Pour verrouiller à nouveau le moteur, insérer la clé hexagonale, puis tournez dans le sens horaire à 180 degrés.

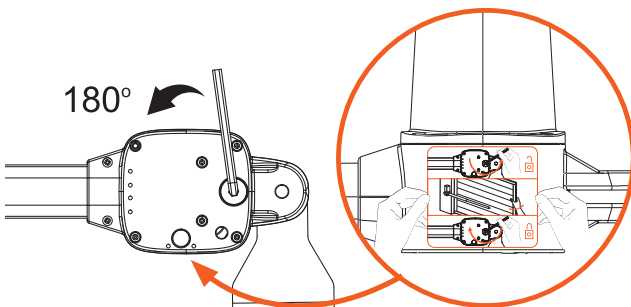

Fixer de façon permanente après de l'organe de manoeuvre du dispositif de débrayage manuel, l'étiquette relative à ce dispositif.

C5- Schéma de câblage

Figure 1

câblage impératif en :

▲ 0.5 mm²

● 1 mm²

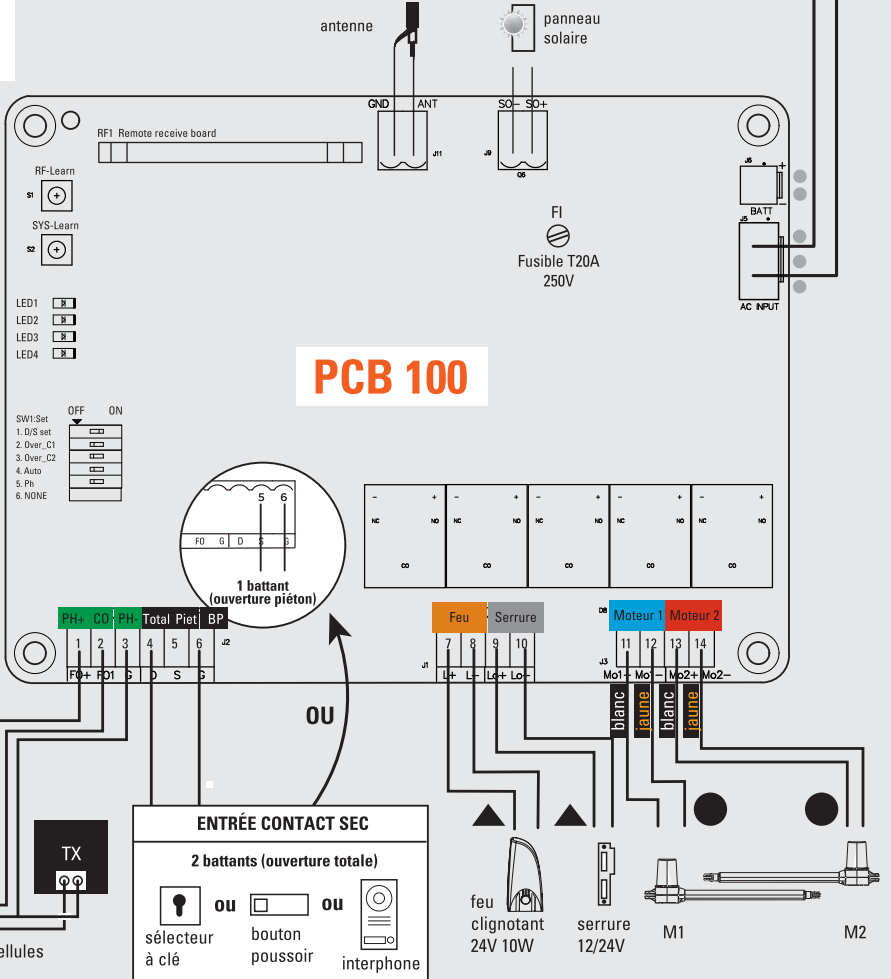
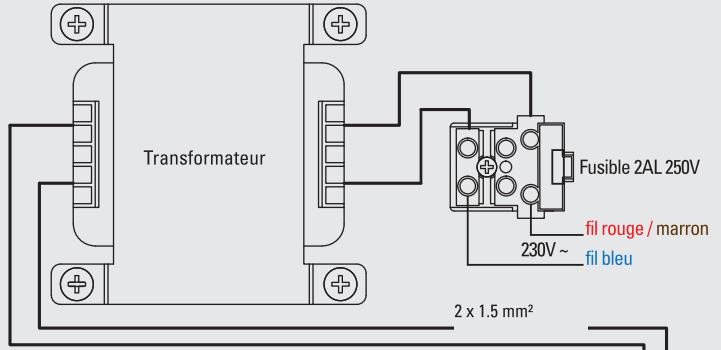

C6- Installation et raccordement

Préparez tous les câbles des accessoires par avance et connectez les fils du moteur sur la platine électronique comme indiqué dans le schéma figure 1. La connexion de câbles des accessoires n'exige pas de distinguer les polarités (+) et négatives (-)

Coffret électronique

AVANT INSTALLATION

Déterminez le positionnement de l'installation de votre coffret électronique. Il est conseillé de l'installer près de votre portail et de le protéger contre tout dommage possible.

⚠ Assurez-vous de la longueur de votre câble électrique avant de déterminer le positionnement de l'installation de votre coffret électronique.

PREPARATION A L'INSTALLATION

1. Retirez les 4 vis du capot de votre coffret électronique. Voir figure 1(1)
2. Utilisez 1 tournevis pour percer les trous pré-perçés placés face en dessous de votre coffret électronique voir figure 1(2)
3. Placez et fixez votre coffret électronique sur le mur, puis fermez le coffret. Voir figure 1(3)

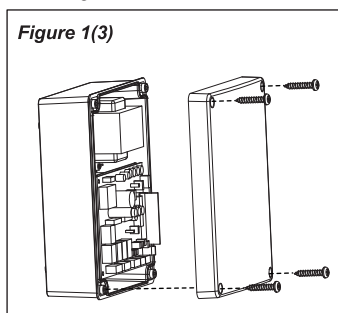
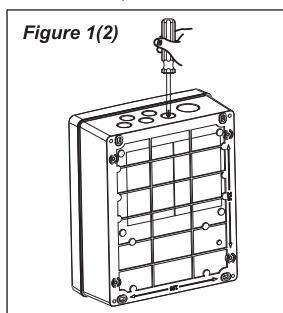
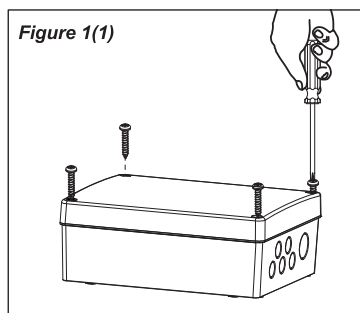

Moteur

BRANCHEMENT DES FILS DU MOTEUR

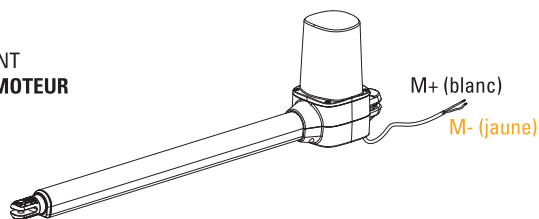

Remarque : Evitez que le câble soit trop tendu pendant la phase d'ouverture et de fermeture.

NOTE, POUR LES PORTAILS OUVRANT VERS L'EXTÉRIEUR :

Moteur M1 : Connectez les fils du moteur (Jaune-) vers le bornier Mo1+, et (Blanc+) vers le bornier Mo1 - (moteur qui s'ouvre en premier)

Moteur M2 : Connectez les fils du moteur (Jaune-) vers le bornier Mo2+, et (Blanc+) vers le bornier Mo2 -

BRANCHEMENT DU MOTEUR M1 (moteur qui s'ouvre en premier)

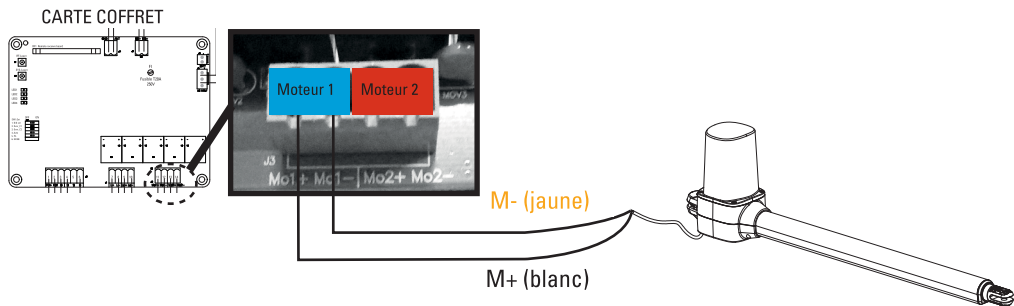

BRANCHEMENT DU MOTEUR M2 (moteur qui s'ouvre en second)

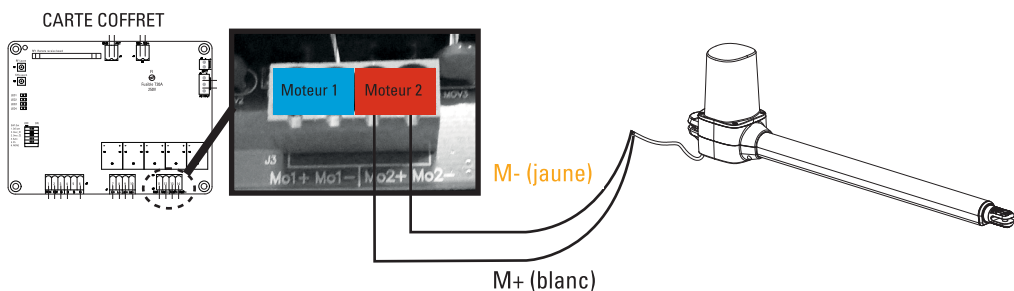

Serrure électrique

Connectez les 2 fils de la serrure électrique (24V) au bornier de la carte électronique placé où il est indiqué Lo + et Lo -

Branchement de l'alimentation 230V

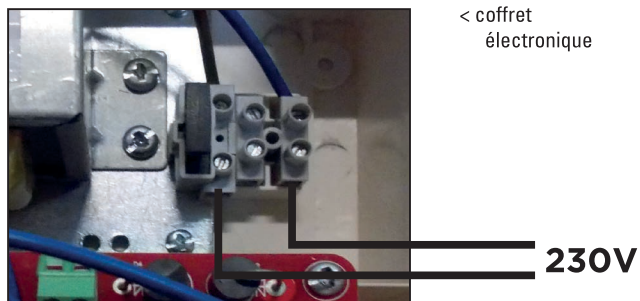

Photocellules

Les photocellules sont des dispositifs de sécurité pour les portails automatiques. Elles sont composées d'un émetteur et d'un récepteur et elles se déclenchent lorsque la trajectoire du faisceau est interrompue. Si un obstacle est détecté, le portail s'arrête et s'ouvre légèrement permettant à l'obstacle d'être dégagé en toute sécurité.

ÉTAPE 1

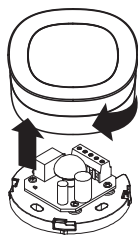

ÉTAPE 2

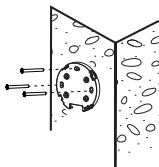

ÉTAPE 3

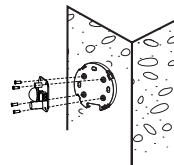

ÉTAPE 4

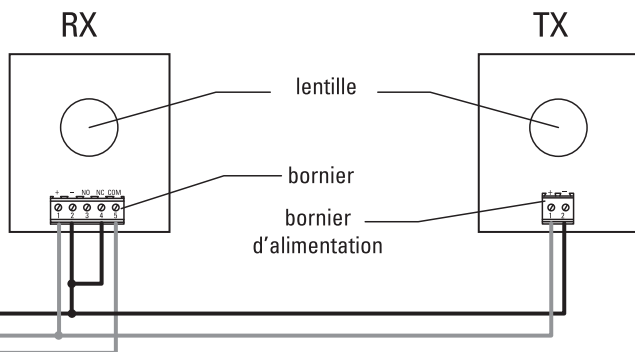
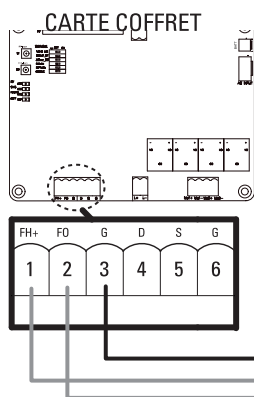

ÉTAPE 5

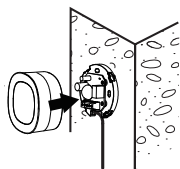

type de câble :
0.5 mm²

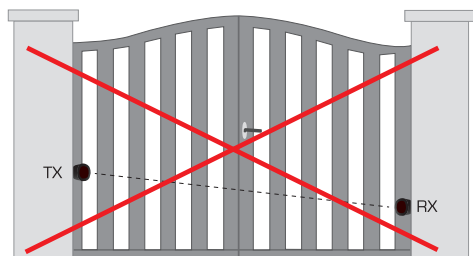

Alignement 

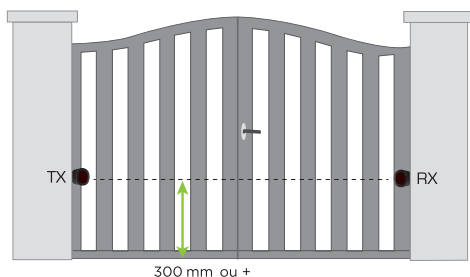

Alignement 

Feu clignotant

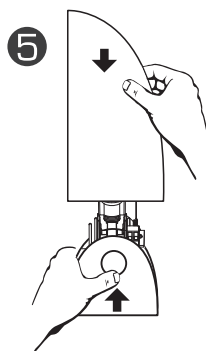
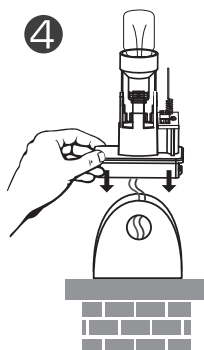
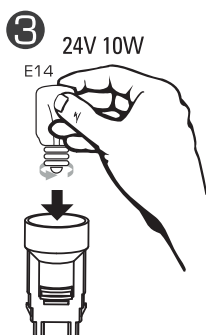
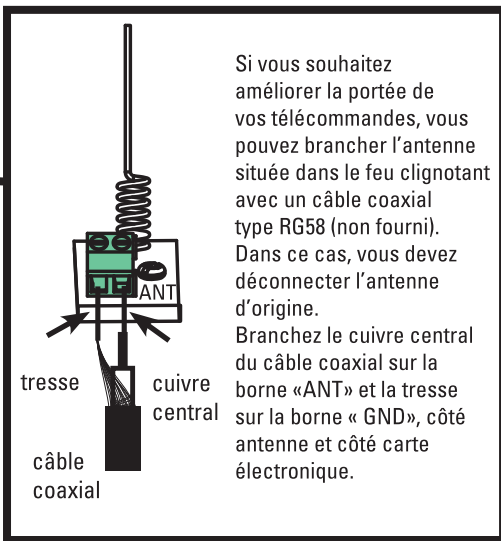
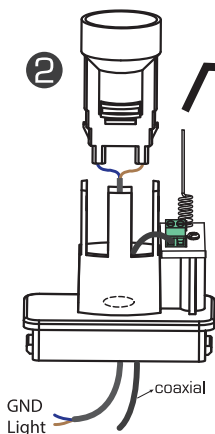
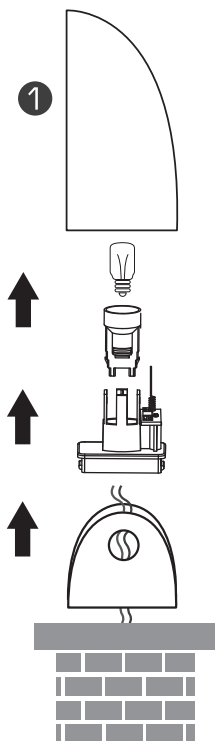

CARTE COFFRET

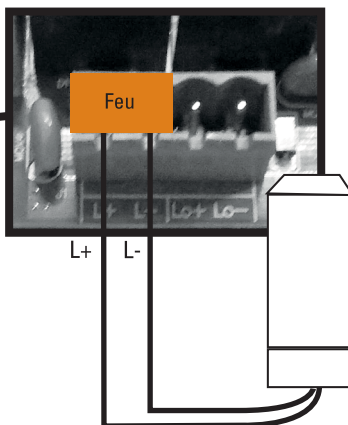
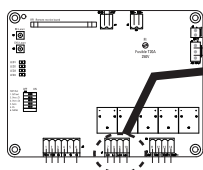

D- RÉGLAGE/UTILISATION

D1- Réglage nombre de battants (dip switch 1)

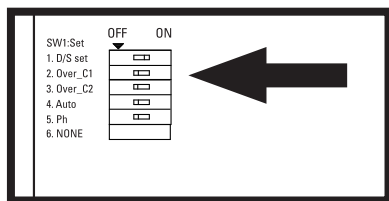

CARTE COFFRET

Réglages des switches : la position «ON» se situe vers la droite, «OFF» vers la gauche.

DIP SWITCH 1 D/S set :

ON = fonctionnement 2 vantaux

OFF = fonctionnement 1 seul vantail (branchement sur 5 et 6)

D2- Réglage de puissance (dip switch 2 et 3)

DIP SWITCH OVER C1	DIP SWITCH OVER C2	INTENSITÉ
DIP switch 2 OFF	Dip switch 3 OFF	5A
DIP switch 2 OFF	Dip switch 3 ON	4A
DIP switch 2 ON	Dip switch 3 OFF	3A
DIP switch 2 ON	Dip switch 3 ON	2A

D3- Réglage de la fermeture automatique (dip switch 4)

DIP SWITCH 4

Sur « ON » : Fermeture automatique à 30 secondes.

Un appui simultané sur les deux touches du haut de la télécommande  (portail ouvert ou fermé) désactivera le mode automatique (confirmation avec 3 clignotements du feu clignotant).

Refaire l'opération pour réactiver le mode automatique (confirmation avec 3 clignotements du feu clignotant).

Nota : Dans le cas d'une fermeture automatique, l'installation de photocellule est obligatoire.

Sur « OFF » : Fermeture automatique désactivée (attention, il est toujours possible d'activer par le biais de la télécommande).

D4- Réglage des photocellules (dip switch 5)

DIP SWITCH 5 :

ON : Photocellules activées. Passage devant les photocellules pendant la fermeture = dégagement d'obstacle pendant 2 secondes.

Si vous êtes en fermeture automatique, et que les photocellules détectent un obstacle quand le portail est complètement ouvert, alors le temps de pause sera rechargé.

OFF : Photocellules désactivées.

D5- Déphasage / ouverture et fermeture décalée (dip switch 6)

DIP SWITCH 6 :

ON : 8 secondes de décalage à l'ouverture / fermeture des battants.

OFF : 3 secondes de décalage à l'ouverture / fermeture des battants.

D6- Vitesse de ralentissement

La vitesse de ralentissement est à 70% de sa pleine vitesse

D7- Indications voyants LED

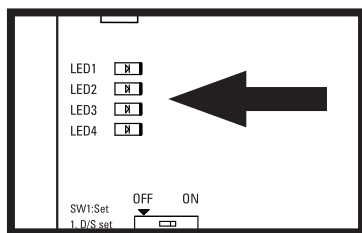

CARTE COFFRET

LED1 indicateur RF : radio fréquence

Le voyant LED1 clignote lorsqu'un signal est reçu (télécommande programmée ou non).

LED2 système d'apprentissage :

Le voyant LED2 clignote 2 fois par seconde en fonctionnement normal et 1 fois par seconde en programmation. Si LED2 est fixe c'est qu'il y a une erreur pendant la programmation.

LED3 photocellules :

Le voyant LED3 s'allume quand les photocellules ne sont pas alignées ou qu'un obstacle se trouve entre les 2.

LED4 start :

Le voyant LED4 s'allume lorsque la télécommande, le sélecteur à clé ou le bouton poussoir est activé.

D8- Processus d'apprentissage des télécommandes

Pressez et maintenez 2 secondes le bouton « RF-Learn », le voyant LED1 s'allume.

Appuyez ensuite sur la touche en haut à gauche de la télécommande. Le voyant LED1 clignote deux fois et reste allumé pendant 10 secondes puis s'éteint. La mémorisation de la télécommande est effectuée.

D9- Processus d'apprentissage du système pour un portail doubles battants

⚠ Avant de procéder à l'apprentissage du système, le processus de mémorisation de la télécommande doit être terminé.

Si le processus d'apprentissage n'est pas achevé, le voyant LED2 reste allumé. Positionnez vos 2 vantaux ou battants entièrement ouverts.

Pressez sur la touche « SYS-learn » (jusqu'à ce que le voyant LED2 clignote 1 fois par seconde au lieu de 2 fois par seconde comme il le fait normalement), puis pressez la touche en haut à gauche de la télécommande pour l'apprentissage d'un portail à double vantaux.

L'apprentissage s'exécutera comme défini ci-dessous, étape par étape :

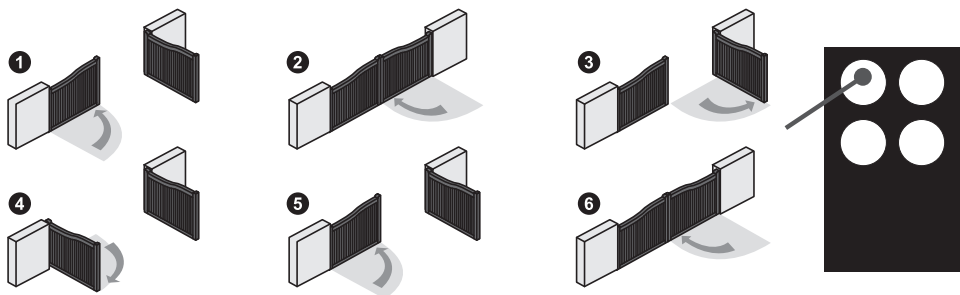

Après l'étape 6, le processus d'apprentissage de votre portail est terminé. Vous pouvez l'utiliser avec la télécommande :

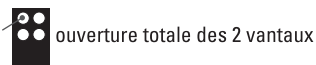

ouverture totale des 2 vantaux



ouverture piéton (1 seul vantail)

D10- Processus d'apprentissage du système pour un portail simple battant

Positionnez le switch 1 sur OFF.

Positionnez le battant complètement ouvert.

Pressez sur la touche « SYS-learn » (jusqu'à ce que le voyant LED2 clignote 1 fois par seconde au lieu de 2 fois par seconde comme il le fait normalement), puis pressez la touche en haut à droite de la télécommande pour l'apprentissage d'un seul battant.

L'apprentissage s'exécutera comme défini ci-dessous, étape par étape :

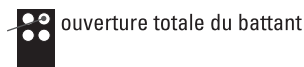
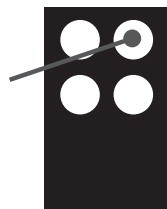
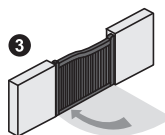
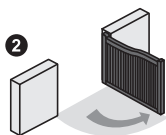
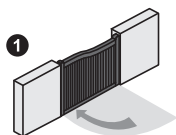

E- CARACTÉRISTIQUES TECHNIQUES

Moteur

Moteur	Moteur 24V DC avec déverrouillage manuel
Type	à vérin
Longueur de course	435mm
Tension d'alimentation	24V DC
Poids max par vantail / Largeur max par vantail	200 kg / 2 m
Température de fonctionnement	-20°C~+50°C
Dimensions	710 mm x 98 mm x 192 mm

Feu clignotant

Antenne intégrée	OUI (câble coaxial non fourni)
Ampoule	E14 24V 10W (fournie)
Câble alimentation	2 x 1 mm ² (non fourni)
Branchement ampoule	non polarisé (carte électronique)
Visserie	fournie
Ne pas alimenter en 230V	
Température de fonctionnement	-20°C~+50°C
Dimensions	74 x 167 x 59 mm

Télécommandes

Canaux	4
Fréquence - Puissance maximale d'émission	433.92 MHz - puissance < 10 mW
Alimentation	1 pile lithium CR2032 fournie
Sécurité	code secret tournant

Photocellules

Méthode de détection	Faisceau infrarouge
Portée	10M maximum
Tension d'entrée	AC/DC 12~24V
Délai de réponse	< 100ms
Indicateur de fonctionnement	RX : LED rouge allumée (faisceau interrompu) LED rouge éteinte (faisceau aligné) TX : LED rouge allumée (alimentation)
Dimensions	63 x 63 x 30 mm
Type de sortie	Sortie relais

F- MAINTENANCE

Effectuer les opérations suivantes au moins tous les 6 mois.
En cas d'utilisation fréquente, raccourcir ce délai.

Couper l'alimentation:

- (1) Nettoyer et graisser les vis, les chevilles et la charnière.
- (2) Vérifier que les points de fixation soient bien serrés.
- (3) Vérifier la bonne connexion de vos câbles.

Connecter l'alimentation:

- (1) Vérifier les réglages de l'alimentation.
- (2) Vérifier le fonctionnement du déverrouillage manuel.
- (3) Vérifier le bon fonctionnement des photocellules ou autre dispositif de sécurité.

G- ASSISTANCE TECHNIQUE

G1- Aide au dépannage

Problème rencontré	Solutions
Surchauffe batteries de secours.	Vérifiez la connexion des fils sur la batterie et leurs polarités
La porte ne se déplace pas lorsque la télécommande est actionnée.	1. Vérifiez si l'indicateur «LED1» s'allume lorsque vous pressez une touche de la télécommande. 2. Vérifiez si le voltage est supérieur à 22V. 3. Vérifiez si l'indicateur « LED2» est allumé. 4. Assurez-vous que tous les câblages sont bien connectés sur le bornier de la carte électronique. 5. Assurez-vous du bon état du fusible et du disjoncteur de votre alimentation.
La distance de transmission est trop courte.	Vérifiez que l'antenne est bien raccordée sans que l'âme et la tresse se touchent. Vérifiez les piles de la télécommande.
Le feu ou lampe ne fonctionne pas.	Vérifiez l'état des fils de connexion du feu ou si ceux-ci sont correctement raccordés et vérifiez l'ampoule.
Les vantaux ou battants s'arrêtent subitement au moment de leur déplacement. ou Les vantaux ou battants ne bougent pas ou se déplacent vers une seule direction.	1. Vérifiez si le battant ou vantail peut être manipulé librement et si aucun obstacle n'est présent entre les deux. 2. Assurez-vous que les câbles de connexion du moteur sont correctement raccordés. 3. Vérifiez l'état du fusible. 4. Assurez-vous qu'aucun obstacle n'est présent dans le faisceau des photocellules. 5. Si nécessaire, coupez l'alimentation de votre moteur et assurez-vous que les battants ou vantaux peuvent librement bouger après les avoir débrayés.

Un vantail se ferme jusqu'en butée et l'autre s'arrête.	<ol style="list-style-type: none"> 1. Vérifiez si le battant ou vantail peut être manipulé librement et si aucun obstacle n'est présent entre les deux. 2. Assurez-vous que les câbles de connexion du moteur sont correctement raccordés. 3. Vérifiez l'état de votre fusible. 4. Assurez-vous que le faisceau de sécurité fonctionne. 5. Coupez l'alimentation de votre moteur et assurez-vous que les battants ou vantaux peuvent librement bouger après les avoir débrayés. 6. Augmentez la puissance délivrée avec les switches 2 et 3.
Le moteur ne tourne pas et le relais est bruyant lors de l'opération d'ouverture et de fermeture.	Vérifiez l'état de votre fusible.
La télécommande ne se connecte pas.	<ol style="list-style-type: none"> 1. Vérifiez que la LED1 de la carte clignote lors de l'appui sur la télécommande. 2. Vérifiez le bon positionnement du récepteur RF1.

Si aucune des procédures de diagnostic ou maintenance ne règle le défaut, merci de contacter notre centre technique et hotline.

G2- Assistance téléphonique



En cas de besoin, vous pouvez prendre contact avec notre assistance technique au numéro ci-dessous. Notre équipe de techniciens, basée en France, assure un conseil avisé et personnalisé.

Hotline

0 892 350 490

Service 0,15 € / min
+ prix appel

Horaire hotline, voir sur le site internet : scs-sentinel.com

Avant de nous contacter :

- Préparez votre ticket de caisse ou votre facture d'achat ORIGINALE
- Indiquez-nous la référence de votre automatisme
- Munissez-vous de l'outillage nécessaire.
- Ouvrez le caisson pour accéder à la carte électronique (à ne pas faire s'il pleut)
- Placez-vous près de votre automatisme, nos techniciens vous donnent des instructions adaptées à votre cas précis, il est donc indispensable que vous puissiez effectuer en temps réel les manipulations prescrites.

H- GARANTIE



Garantie 3 ans

SCS Sentinel accorde à ce produit une garantie supérieure à la durée légale, en gage de qualité et de fiabilité.

Il est impératif de garder une preuve d'achat durant toute la période de garantie.

Conservez soigneusement le code-barre ainsi que votre justificatif d'achat, il vous sera demandé pour faire jouer la garantie.

Ne sont pas couverts par la garantie :

- Dommages matériels ou électriques résultant d'une mauvaise installation (erreur de câblage, polarité inversée, ..)
- Dommages résultant d'une utilisation impropre du feu clignotant (utilisation différente de son origine) ou de modifications.
- Dommages résultant de l'utilisation et/ou installation de pièces ne provenant pas de celles prévues et incluses par SCS Sentinel.
- Dommages dus à un manque d'entretien ou un choc
- Dommages dus aux intempéries telles que : grêle, foudre, vent violent, etc.
- Retours articles sans copie de facture ou justificatif d'achat.

I- AVERTISSEMENTS



Ne jetez pas les piles et les appareils hors d'usage avec les ordures ménagères. Les substances dangereuses qu'ils sont susceptibles de contenir peuvent nuire à la santé et à l'environnement. Utilisez les moyens de collectes sélectives mis à votre disposition par votre commune ou votre distributeur.

VisioDoor 7+

Interphone vidéo

filaire

Wired door entry system

Videocitofono elettrico

Video portero con cable

Elektro Video-Türsprechanlage

Bedrade videofoon

PVF0041

VisioDoor 7+



2 fils
100m max



Écran tactile



Grand angle



REC
Photos
vidéos



6 mélodies



Gâche et
portail

SOMMAIRE

A- Précautions d'utilisation	3
B- Descriptif	3
C- Câblage / Installation	4
D- Utilisation	6
E- Réglages	9
F- Caractéristiques techniques.....	11
G- Assistance technique.....	11
H- Garantie	12
I- Avertissements	12

A- PRÉCAUTIONS D'UTILISATION

Ce manuel fait partie intégrante de votre produit. Ces instructions sont pour votre sécurité. Lisez-les attentivement avant utilisation et conservez-les pour une consultation ultérieure. Choisir un emplacement approprié. S'assurer qu'aucun élément ne gêne à l'insertion des chevilles et des vis dans le mur. Ne pas brancher votre alimentation tant que votre installation n'est pas terminée et contrôlée. La mise en œuvre, les connexions électriques et les réglages doivent être effectués dans les règles de l'art par une personne qualifiée et spécialisée. Le bloc d'alimentation doit être installé dans un lieu sec. Vérifier que ce produit est utilisé uniquement pour l'usage auquel il est destiné.

B- DESCRIPTIF

B1- Contenu du kit / Dimensions

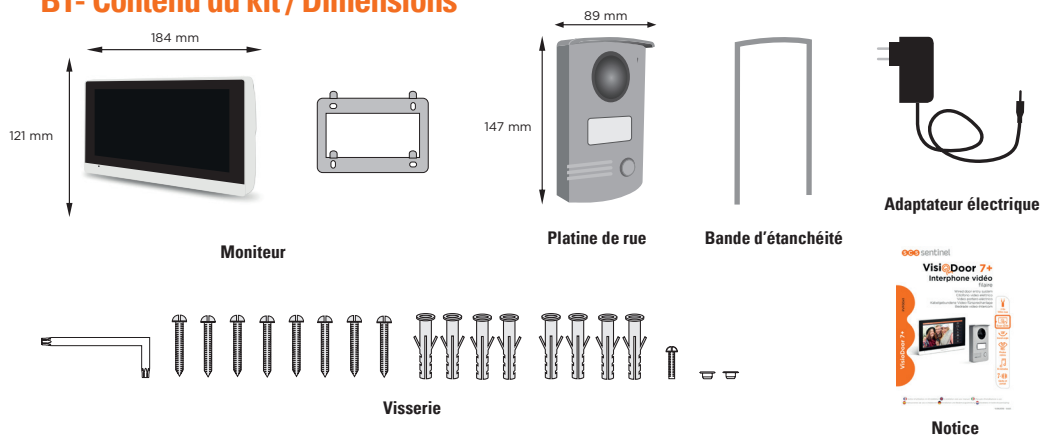

B2- Présentation du produit

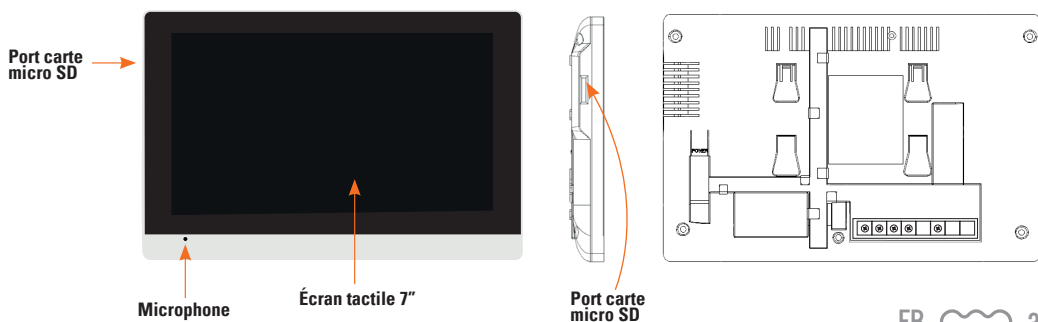

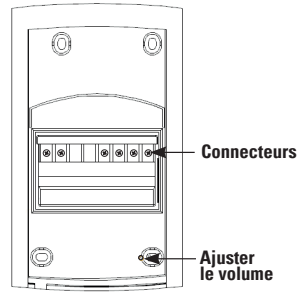
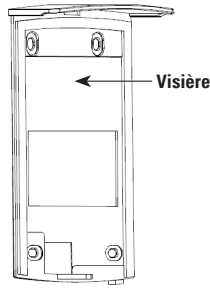
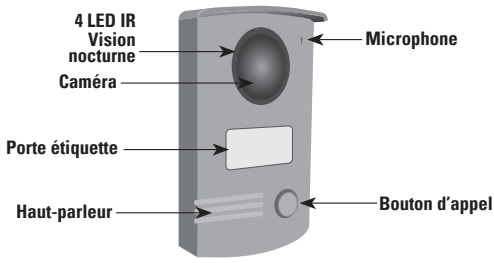

C- CÂBLAGE / INSTALLATION

C1- Installation et raccordement

Moniteur

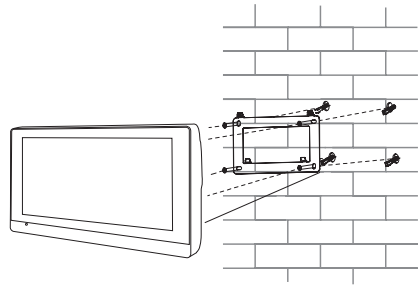
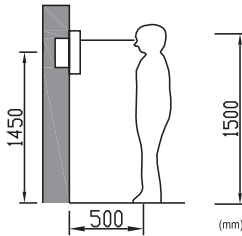

Platine de rue

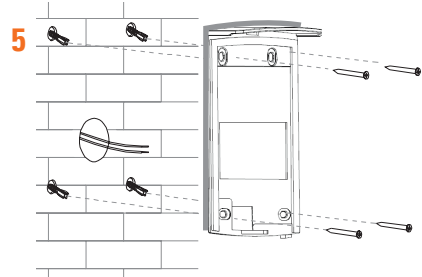
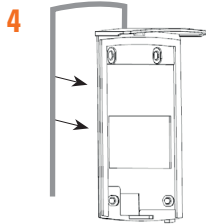
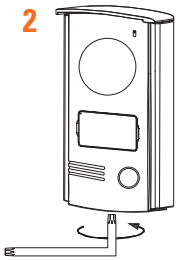
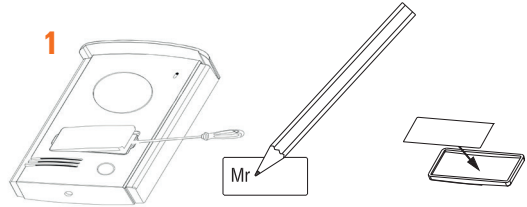
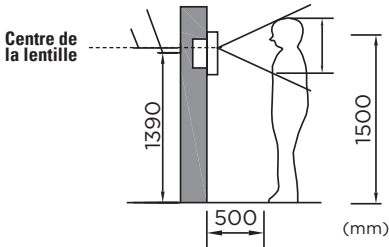

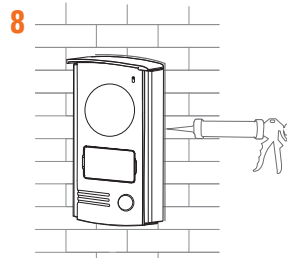
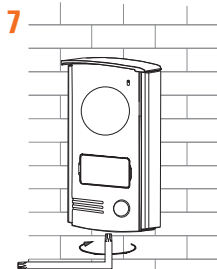
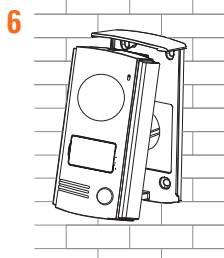

Après installation et test, placer un joint silicone transparent sans acide sur le haut et les côtés de la platine de rue (pas sur le bas) pour éviter tout risque d'infiltration.

C2- Schéma de câblage

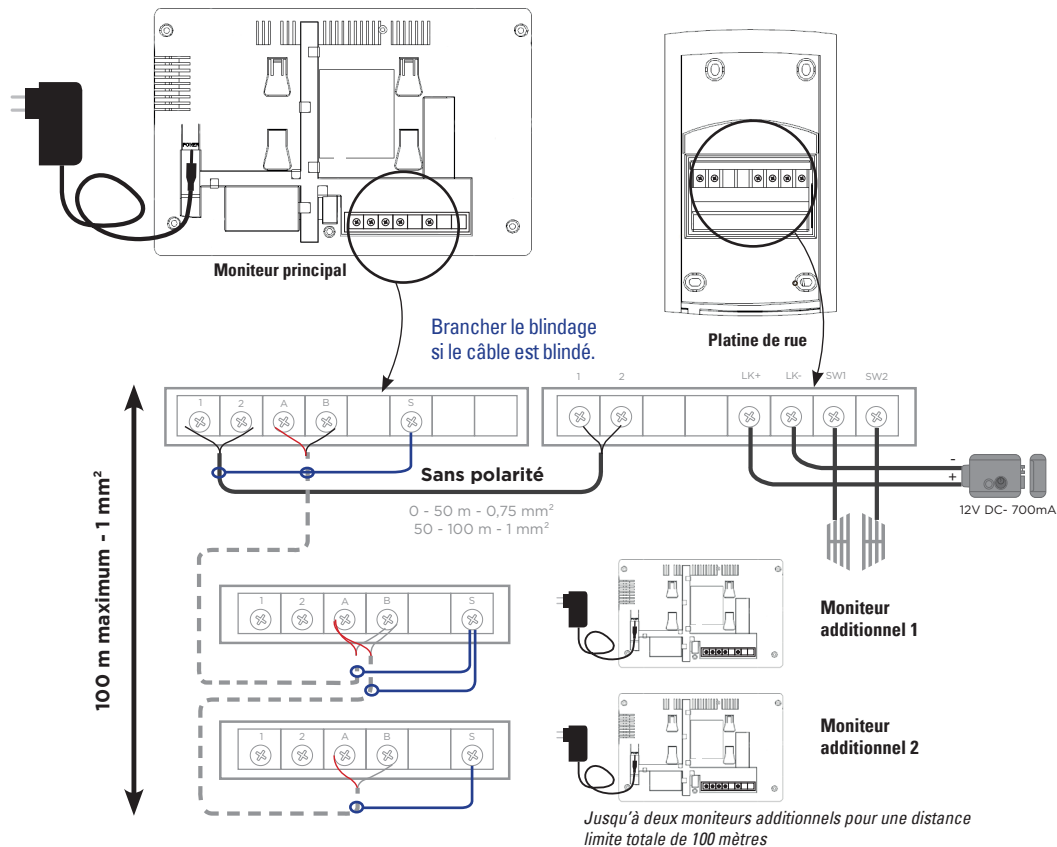

Vous avez la possibilité de connecter le moniteur directement à votre tableau électrique via un transformateur « rail DIN » de 15V DC 0,8A minimum.

Des connaissances électriques étant nécessaires, nous vous conseillons de faire dans ce cas appel à un professionnel.

ATTENTION : RESPECTEZ LA POLARITÉ !
Le fil avec les traits gris doit être positionné sur le +. Le fil avec les écritures doit être positionné sur le -.

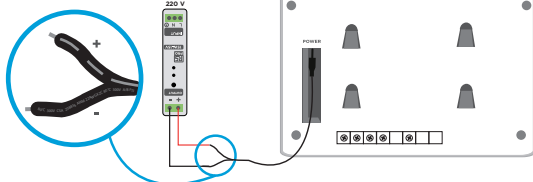

D- UTILISATION

D1- Appel depuis la platine de rue



Durée de la sonnerie

-  Enregistrer une photo
-  Enregistrer une vidéo
-  décrocher / raccrocher
-  Ouverture gâche / serrure
-  Ouverture portail
-  Réglages écran
-  Retour à l'écran d'accueil (l'appel en absence ne sera pas signalé)

D2- Écran principal

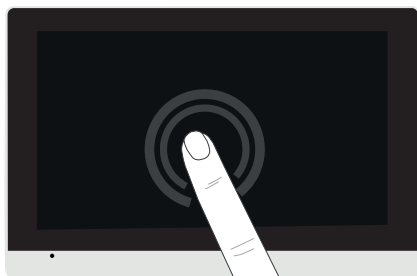

Pour quitter le mode veille, toucher l'écran

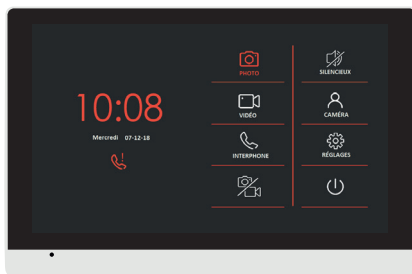

 Indique un appel en absence (pour enlever l'icône cliquer sur l'icône photo ou vidéo)

 Visionner les photos

 Visionner les vidéos (actif si il y a une carte SD)

 Interphone

 Choisir si l'appareil prend une photo et(ou) une vidéo à chaque appel

 Mode silencieux (cette icône s'affichera en haut de votre écran si le mode silencieux est choisi)

 Visualiser la caméra / Monitoring

 Réglages

 Mise en veille de l'écran (l'écran s'éteint automatiquement après 1 minute)

D3- Fonction intercommunication

Vous avez la possibilité de connecter jusqu'à 2 moniteurs additionnels sur le moniteur principal et de dialoguer entre moniteurs via les icônes décrocher et raccrocher.

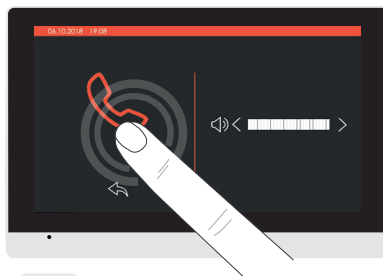

Décrocher / Raccrocher

D4- Affichage des photos et vidéos



Photos

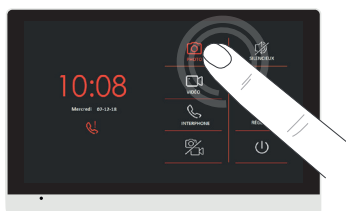

STOCKAGE

Afficher les photos du moniteur

Micro SD

Afficher les photos de la carte micro SD



Supprimer une photo



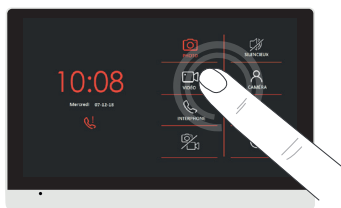

Retour à l'écran d'accueil

Vidéos



L'enregistrement des vidéos se fera automatiquement sur la carte mémoire. L'enregistrement des vidéos ne sera pas possible sans carte mémoire



-  Lecture de la vidéo
-  Pause
-  Supprimer une vidéo
-  Retour à l'écran d'accueil

D5- Mode silencieux



Mode silence

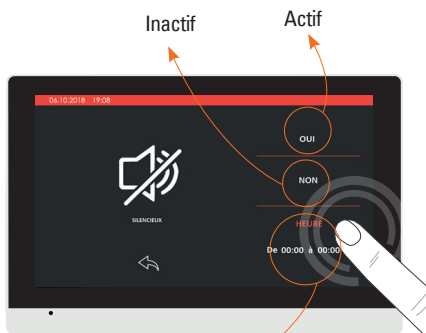
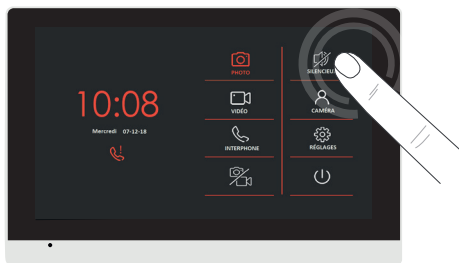

+ Plage horaire
00:00 à 00:00
-

D6- Affichage caméra - fonction monitoring



Caméra

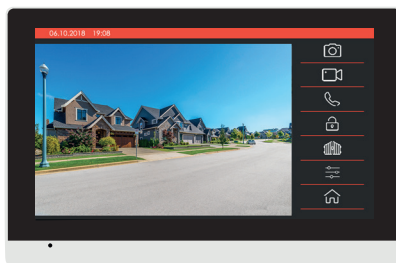
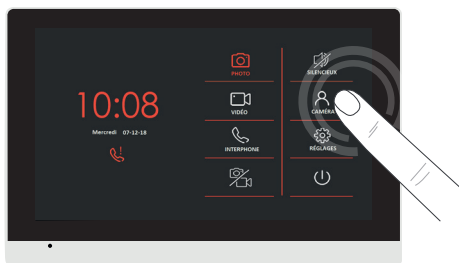

Vous avez accès de chez vous à la vue extérieure de votre maison en cliquant sur l'icône caméra (fonction vidéosurveillance)

E- RÉGLAGES

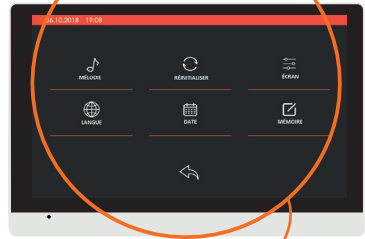
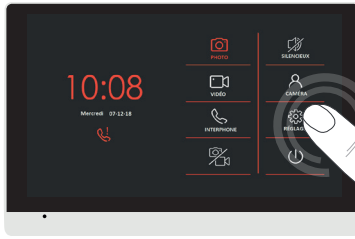

 Choix mélodie

 Réinitialiser

 Réglages écran

 Choix langue (moniteur)

 Réglage date

 Sauvegarder les photos de la mémoire interne sur la carte SD / supprimer toutes les photos/vidéos / formater carte micro SD

 Retour à l'écran d'accueil

Mélodie

 Rappel de sonnerie activé

 Rappel de sonnerie désactivé

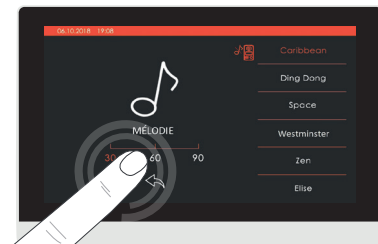

Choisir la durée de la sonnerie
30, 60 ou 90 secondes

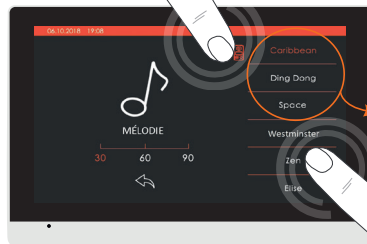

3 mélodies premium
avec rappel de sonnerie possible sur la platine de rue

Sélectionner une mélodie

Réinitialiser

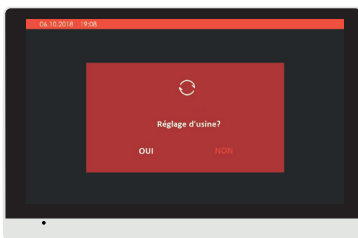

Cette fonction permet de rétablir toutes les données et tous les réglages initiaux de l'appareil.



Réglages écran

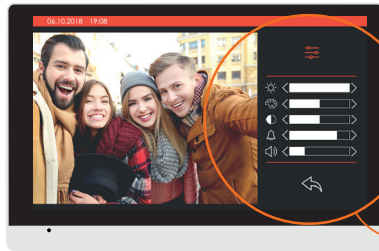

Luminosité

Couleur

Contraste

Volume sonnerie

Volume voix

Retour à l'écran d'accueil



Choix langue

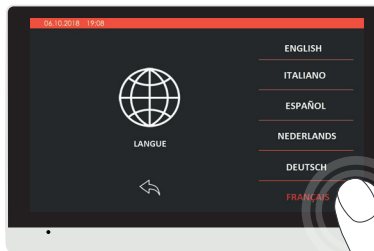

Réglage date

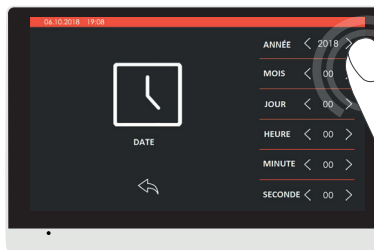

- <2019> +



Sauvegarde sur carte micro SD

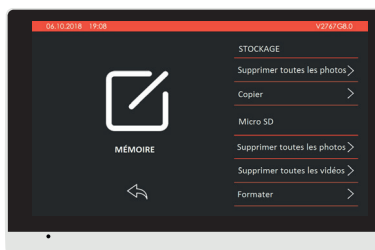

Copier : Copie les photos du moniteur sur la carte micro SD dans le dossier BKUP PIC

Formater : Efface le contenu de la carte micro SD

F- CARACTÉRISTIQUES TECHNIQUES

Moniteur

Alimentation	15V DC 0,8A
Ecran	Ecran tactile 7" TFT LCD
Résolution LCD	1024(RGB) x 600
Mémoire interne (photos)	14 Mo. Une fois la mémoire pleine, la nouvelle photo remplacera automatiquement la plus ancienne
Mémoire externe possible sur carte micro SD (photos ou vidéos)	4 Go - 32 Go classe 4 - 10 (non fournie) la carte micro SD doit être formatée avant utilisation
Moniteurs additionnels	Jusqu'à 2 moniteurs additionnels en option

Platine de rue

Matériau	Alliage d'aluminium
Angle de vue	120°
Vision nocturne	LED
Température de fonctionnement	-10°C/+ 50°C
Indice de protection	IP55

Adaptateur électrique

Alimentation	220V-240V AC 50/60Hz 0,3A - 15V DC 0,8A
--------------	---

G- ASSISTANCE TECHNIQUE

En cas de besoin, vous pouvez prendre contact avec notre assistance technique au numéro ci-dessous. Notre équipe de techniciens, basée en France, assure un conseil avisé et personnalisé.



Hotline

0 892 350 490

Service 0,15 € / min
+ prix appel

Horaire hotline, voir sur le site internet : scs-sentinel.com

Nous vous demandons au préalable de relever la référence de votre matériel sur la notice ou l'emballage de votre produit. Nous vous conseillons également de brancher votre matériel « en fils volants » sur une table après avoir démonté les éléments.

H- GARANTIE



Garantie 3 ans

SCS Sentinel accorde à ce produit une garantie supérieure à la durée légale, en gage de qualité et de fiabilité.

Il est impératif de garder une preuve d'achat durant toute la période de garantie.

Conservez soigneusement le code-barre ainsi que votre justificatif d'achat, il vous sera demandé pour faire jouer la garantie.

I- AVERTISSEMENTS

- Garder une distance minimale (10 cm) autour de l'appareil pour une aération suffisante.
- Ne pas gêner l'aération par l'obstruction des ouvertures d'aération par des objets tels que journaux, nappes, rideaux, etc.
- Ne pas approcher l'appareil de flammes nues, telles que des bougies allumées.
- Le fonctionnement normal du produit peut être perturbé par une forte interférence électromagnétique.
- Cet équipement est destiné à un usage privé uniquement.
- L'appareil ne doit pas être exposé à des égouttements d'eau ou des éclaboussures. Aucun objet rempli de liquide tel que des vases ne doit être placé sur l'appareil.
- La prise du réseau d'alimentation doit demeurer aisément accessible. Elle est utilisée comme dispositif de déconnexion.
- Le moniteur et l'adaptateur doivent être utilisés en intérieur.
- Effectuer tous les branchements entre les éléments avant d'alimenter le kit.
- Ne brancher votre appareil qu'avec l'adaptateur fourni.
- Les éléments étant composés d'électronique, ils sont à manipuler avec précaution.
- Ne pas boucher le microphone de la platine de rue et du moniteur.
- Lors de l'installation de votre produit, ne pas laisser les emballages à la portée des enfants ou des animaux. Ils représentent une source potentielle de danger.
- Ce produit n'est pas un jouet. Il n'a pas été conçu pour être utilisé par des enfants.

 Avant tout entretien, débrancher vos appareils. Ne pas nettoyer le produit avec des solvants, des substances abrasives ou corrosives. Utiliser un simple chiffon doux pour nettoyer l'écran du moniteur. Ne rien vaporiser sur le produit.

 Assurez-vous de la bonne maintenance de votre produit et vérifiez fréquemment l'installation pour déceler tout signe d'usure. N'utilisez pas l'appareil si une réparation ou un réglage est nécessaire. Faites appel à du personnel qualifié.

 Ne jetez pas les appareils hors d'usage avec les ordures ménagères. Les substances dangereuses qu'ils sont susceptibles de contenir peuvent nuire à la santé et à l'environnement. Utilisez les moyens de collectes sélectives mis à votre disposition par votre commune ou votre distributeur.

Toutes les infos sur :
www.scs-sentinel.com



SCS sentinel

110, rue Pierre-Gilles de Gennes
49300 Cholet - France