

portier audio main libre 50M

Manuel d'installation et d'utilisation

**CE**

V.12-2013 / Ind.A

SCS
SYSTEMS

Ces instructions sont pour votre sécurité. Lisez-les attentivement avant utilisation et conservez-les pour une consultation ultérieure.

Avertissements généraux : La mise en œuvre, les connections électriques et les réglages doivent être effectués dans les règles de l'art par une personne qualifiée et spécialisée. L'utilisateur de ce système est responsable et se doit de vérifier et de respecter les normes et les lois en vigueur dans le pays d'utilisation.



- S'assurer qu'aucun élément ne gêne à l'insertion des chevilles et des vis dans le mur.
- Ne pas brancher votre alimentation tant que votre installation n'est pas terminée et contrôlée.
- La mise en oeuvre, les connections électriques et les réglages doivent être effectués dans les règles de l'art par une personne qualifiée et spécialisée.
- Choisir un emplacement approprié.
- Le bloc d'alimentation doit être installé dans un lieu sec.
- Vérifiez que ce produit est utilisé uniquement pour l'usage auquel il est destiné.
- Respectez la polarité des piles. Danger d'explosion si les piles ne sont pas remplacées correctement. Les piles usagées doivent être remplacées par des neuves de même type.
- Retirez les piles si vous n'utilisez pas le produit pendant plusieurs mois.
- Ne pas nettoyer les appareils avec des substances abrasives ou corrosives. Utiliser un simple chiffon doux.
- Ne jetez pas les piles, les appareils hors d'usage et les emballages avec les ordures ménagères. Ils font l'objet d'un tri sélectif.
- Ne laissez pas les enfants jouer avec le produit ou avec les emballages.
- Il est impératif de garder une preuve d'achat durant toute la période de garantie.



Hotline assistance technique au 0 892 350 490 (0.34 € TTC la minute)

Horaire hotline : voir sur le site internet

www.scs-laboufique.com

Avant la première utilisation 1

Introduction	1
Précautions d'emploi	1
Composition du kit	3
Description combiné téléphone	4
Description socle du combiné téléphone	5
Description transmetteur (sonnette/interphone)	6
Installation des accumulateurs du combiné	7
Installation des piles de la sonnette	8
Installation de l'appareil	9

Alimentations et raccodrements 11

Utilisation sans la fonction déverrouillage de la porte	11
Utilisation avec la fonction déverrouillage de la porte sur verrou 12V	13

Mise en oeuvre 15

Identification	15
Réglage mélodie	15
Appel	16

Caractéristiques

- Fonction appel visiteur
- Fonction déverrouillage de la porte
- Signal sonore offrant, au choix, 5 mélodies
- Volume de la mélodie réglable
- Combiné téléphone pour usage intérieur (non protégé contre les intempéries)
- Sonnette/interphone pour usage extérieur (protégé contre les intempéries)
- Portée de la sonnette : 100m en espace dégagé
- Plage de fréquence : 1.80~1.90 GHz
- Modulation : GFSK
- Stabilité de fréquence : $< \pm 50$ KHz

Avant la première utilisation

■ Introduction

Lire attentivement ces instructions avant installation.

Conserver ces instructions.

■ Précautions d'emploi

Afin d'éviter les risques liés aux chocs électriques, il est impératif de suivre les quelques règles de sécurités basiques détaillées ci-dessous avant d'installer et utiliser l'appareil.

1. Lire attentivement et suivre scrupuleusement les instructions données dans cette notice.
2. Respecter les marquages du produit.
3. Débrancher l'appareil avant nettoyage, puis utiliser un chiffon humide.
Ne jamais utiliser de nettoyant liquide ou aérosol.
4. Ne rien poser sur le câble d'alimentation afin d'éviter toute dégradation.
5. Ne pas utiliser l'appareil en zone humide ou à risque d'explosion.
6. Ne pas verser de liquide sur le combiné.

7. En cas de problème, débrancher l'appareil et se renseigner auprès de personnes qualifiées.
Ne jamais ouvrir l'appareil.
8. Respecter les symboles de polarités des piles et accumulateurs rechargeables.
Voir partie «Installation des piles».
9. Utiliser exclusivement des piles et accumulateurs de mêmes caractéristiques que celles indiquées dans cette notice.
10. Les produits électriques usagés ne doivent pas être jetés avec les ordures ménagères et devront être déposés dans les aménagements spécifiques prévus pour leur recyclage; en cas de besoin demander conseil au point de vente ou à votre mairie. 
11. Avant toute période prolongée de non utilisation, retirer les piles et accumulateurs afin d'éviter tout risque de fuite.
12. N'utiliser exclusivement que les alimentations électriques mentionnées dans la présente notice.
13. Tenir l'appareil hors de portée des enfants.
14. Ne plus utiliser le combiné si celui ci est endommagé.

■ Composition du Pack

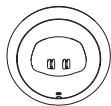

Socle du
combiné



Combiné
téléphone

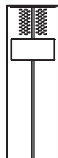

Transmetteur
(sonnette)



Support de
fixation



Notice
d'utilisation



3 accumulateurs Ni-mh
rechargeables 1.2V 800mA

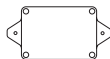

Module de
déverrouillage



Chargeur
230V~50Hz/7.5V - 300mA

■ Description combiné téléphone

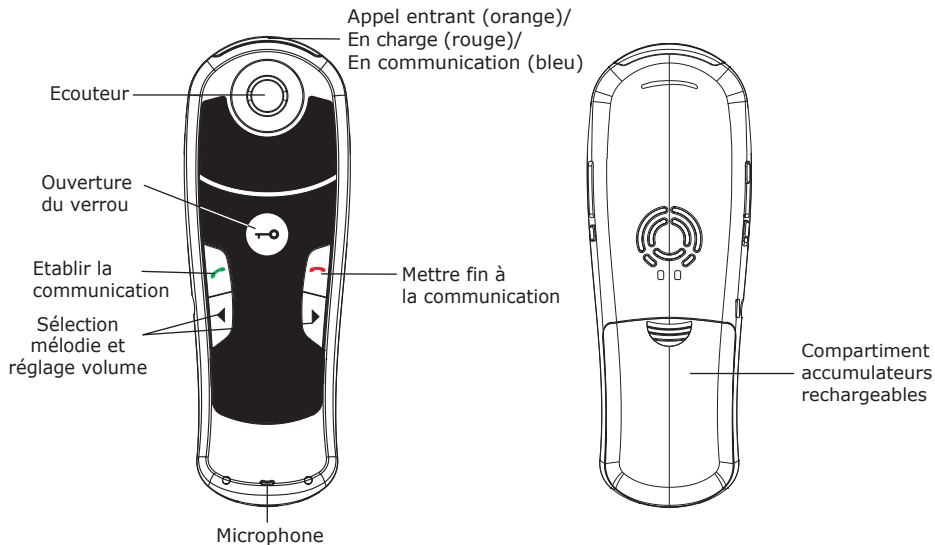

Remarques :

En mode veille, le témoin de charge lumineux (rouge) placé sur le haut du combiné clignote toutes les 30 secondes. Lorsque la tension délivrée par la batterie est inférieure à 3.6V, le témoin lumineux clignote plus rapidement et un bip d'alarme retentit toutes les 5 minutes.

Lorsque la tension délivrée par la batterie est inférieure à 3.35V, le combiné s'éteint automatiquement. Pour une meilleure longévité des piles, il est conseillé de ne pas laisser la batterie se décharger complètement.

Description socle du combiné téléphone

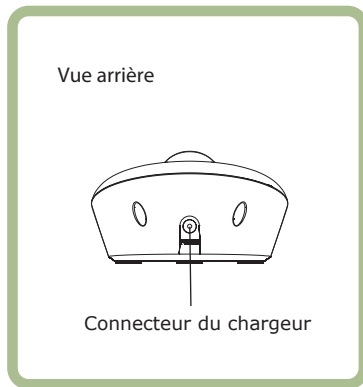
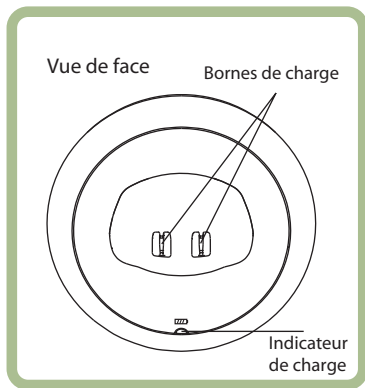

■ Description transmetteur (sonnette/interphone)

Vue de face

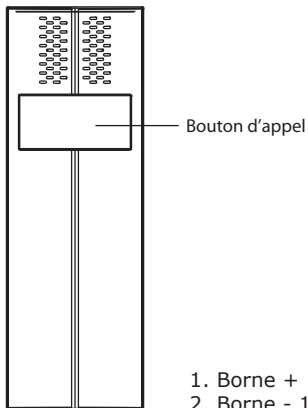

Vue arrière

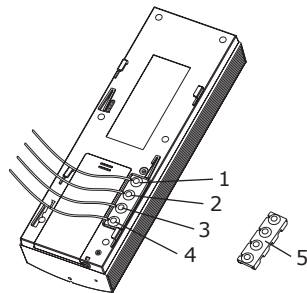

1. Borne + 12V DC
2. Borne - 12V DC
3. Borne + module de déverrouillage
4. Borne - module de déverrouillage
5. Opercule protectrice à retirer pour effectuer le câblage

■ Installation des accumulateurs du combiné téléphone

Le combiné téléphone fonctionne à l'aide de 3 accumulateurs rechargeables Ni-Mh type AAA (1.2V 800ma), inclus dans le pack.

1. Faire glisser le capot du compartiment des accumulateurs suivant le sens de la flèche
2. Insérer les accumulateurs en prenant garde de respecter les polarités (+,-)
3. Replacer le capot en le faisant glisser vers le haut.

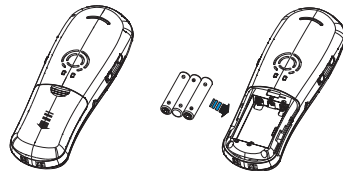

Remarques :

- Une inversion des polarités risque d'entraîner des dégradations importantes du combiné.
- Il est conseillé de remplacer les accumulateurs si ceux-ci ne retrouvent pas leur entière capacité après recharge
- Les accumulateurs ne doivent être remplacés que par des unités de même caractéristiques (ne jamais les remplacer par des piles)

■ Installation des piles de la sonnette

La sonnette fonctionne à l'aide de 2 piles alcalines Type C - LR14(non fournies).

1. Faire glisser le capot du compartiment des piles suivant le sens de la flèche.
2. Insérer les piles en prenant garde à respecter les polarités (+,-).
3. Replacer le capot en le faisant glisser vers le haut.

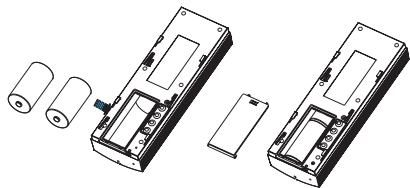

Notes :

- Une inversion des polarités risque d'entraîner des dégradations importantes de la sonnette.
- Utiliser uniquement des piles alcalines type C - R14

Les piles ne sont pas nécessaires dans le cas où la sonnette est alimentée par une source 12V courant continu (symbole : ). Voir chapitre alimentations et raccordements page 11.

■ Installation de l'appareil

Combiné

Après installation des accumulateurs du combiné téléphone, raccorder le connecteur du chargeur au socle du combiné téléphone, puis brancher le chargeur sur le secteur 230V.

Procéder alors à la charge des accumulateurs (environ 15 heures pour la première utilisation).

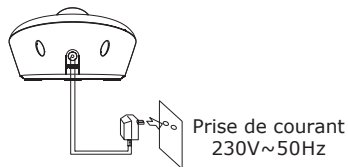

Sonnette

1. Choisir un emplacement à hauteur d'homme.
2. Installer le support de fixation au moyen de vis et chevilles fournies.
3. Procéder aux câblages entre les différents éléments du produit comme indiqué au chapitre Alimentations et raccordements (page 11)
4. Fixer la sonnette sur son support comme indiqué ci-après.

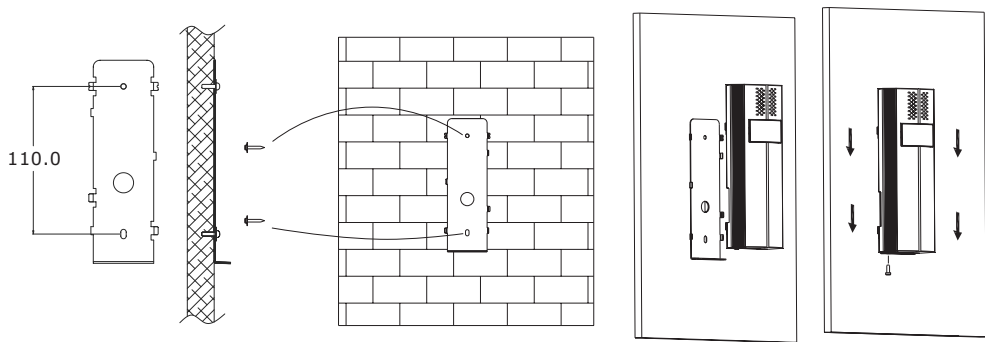

Remarque :

- L'opercule protectrice en gel de silice placée à l'arrière du transmetteur sert à prévenir la formation de rouille sur les vis de fixation. Une fois le câblage effectué, remettre en place cet accessoire.
- Il est conseillé d'installer la sonnette sous abri.

Alimentations et raccordements

Important :

Les alimentations et les raccordements devront être réalisés conformément aux règles d'installation; en cas de besoin, faire appel à un professionnel qualifié.

■ 1. Utilisation sans la fonction déverrouillage de la porte

1.1. Avec alimentation de la sonnette par 2 piles LR14 (non fournies)

Insérer les 2 piles dans la sonnette comme indiqué page 8.

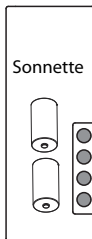

Combiné
téléphone

1.2. Avec alimentation de la sonnette par une source 12V courant continu (non fournie) (les piles ne sont plus nécessaires).

Raccorder la source 12V courant continu (batterie d'accumulateurs 12V ou adaptateur 230V/12V) à la sonnette comme indiqué ci-dessous (en respectant les polarités indiquées) :

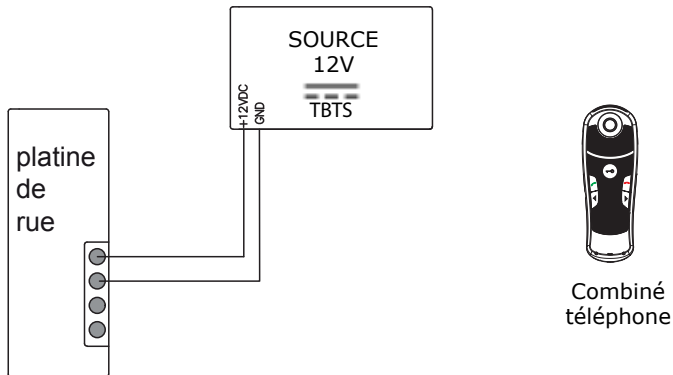

TBTS : Très Basse Tension de Sécurité

■ 2. Utilisation avec la fonction déverrouillage de la porte sur verrou 12V

2.1. Avec alimentation de la sonnette par 2 piles LR14 (selon 1.1) :

Une source 12V courant continu (batterie d'accumulateurs 12V ou adaptateur 230V/12V - source non fournie) est nécessaire pour le fonctionnement du module de déverrouillage et du verrou. La puissance (en Watts) de cette source devra être appropriée à la puissance du verrou (voir notice d'utilisation de celui-ci).

Raccorder ensemble les 4 éléments comme indiqué ci-dessous en respectant les polarités) :

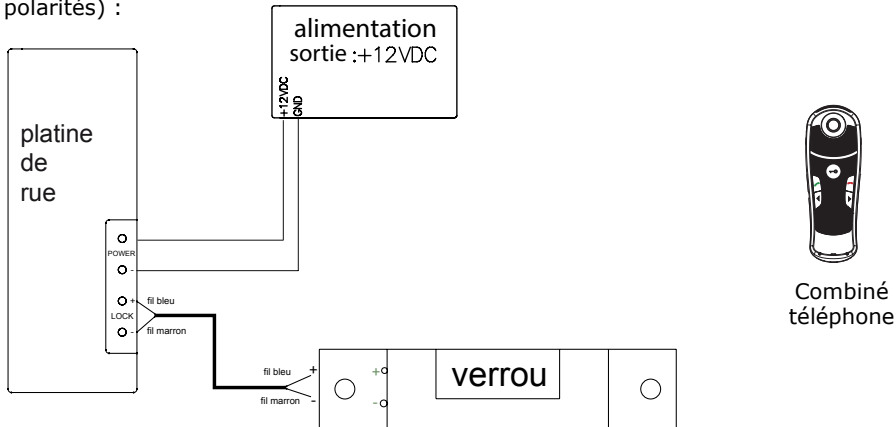

2.2. Avec alimentation de la sonnette par la source 12V courant continu mentionnée au chapitre 2.1. (Les piles ne sont plus nécessaires)

Raccorder ensemble les 4 éléments comme indiqué ci-dessous (en respectant les polarités indiquées) :

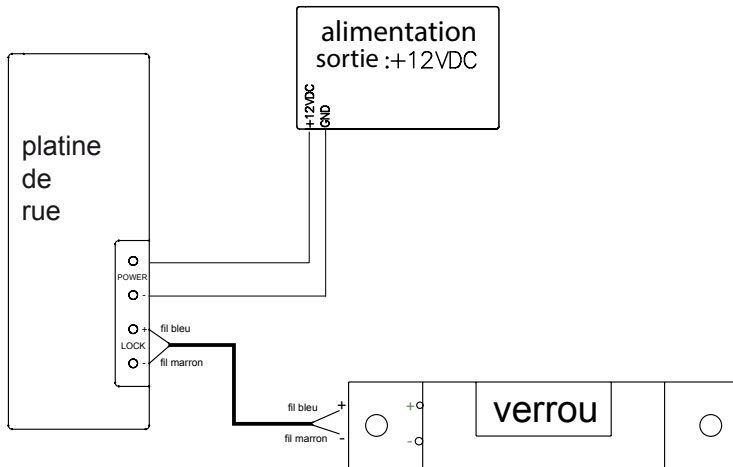

Mise en œuvre

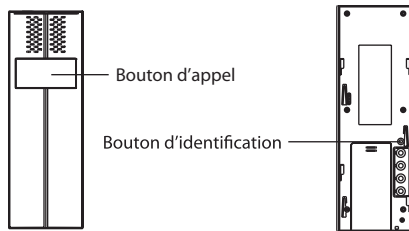

■ Identification

Avant de mettre en place le transmetteur, il est nécessaire de l'identifier auprès du combiné téléphone. Pour se faire, retirer l'opercule plastique protégeant le bouton d'identification au dos du transmetteur. Sur le combiné téléphone, presser la touche  plus de 5 secondes, puis presser le bouton d'appel situé sur la face avant du transmetteur.





■ Réglage mélodie



Sélection de la mélodie :

Lorsque le combiné est en mode «veille», agir sur les touches  ou  afin de sélectionner la mélodie parmi les 5 disponibles. Laisser jouer la mélodie sélectionnée jusqu'à la fin pour enregistrer son choix.





Réglage du volume de la mélodie :

Lorsque la sonnerie retentit, agir sur les touches  ou  afin de régler le volume de la mélodie.

■ Appel

Lorsqu'un visiteur presse la sonnette du transmetteur, le combiné téléphone diffuse une douce mélodie et l'indicateur lumineux clignote (orange). décrocher le combiné téléphone en pressant la touche  et parler au visiteur à travers le microphone. Pendant l'appel, le voyant lumineux émet un clignotement de lumière bleue. Après s'être assuré de l'identité du visiteur, et si la fonction déverrouillage est utilisée, presser la touche  pour ouvrir la porte. Presser ensuite la touche  pour mettre fin à la conversation.

Remarques :

- La touche  ne peut être utilisée qu'une fois la communication établie.
- Le temps maximal de communication est de 2 minutes, au delà la communication sera automatiquement coupée.
- Pendant la communication, si le combiné est replacé sur son chargeur, la communication sera automatiquement coupée.
- Si pas de réponse, la sonnerie retentira pendant une minute. Pour l'arrêter avant cette échéance, presser la touche  pour établir la communication puis presser la touche  pour y mettre fin.
- Pour éteindre le combiné, presser la touche  pendant 5 secondes. Le replacer sur le chargeur pour le remettre sous tension.

Déclaration de garantie

Référence produit : **portier audio main libre 50M**

Durée de garantie : **2 ans**

Lieu d'achat :

Ville : CP :

N° lot (indiqué dans la zone du code barre du packaging) :

Vous

Nom : Prénom :

Tél. : Email :

Ville : CP :

Installateur

particulier professionnel

Nom :

Siret :

N'oubliez pas
d'enregistrer votre
garantie **dans le mois
suivant votre achat**
en envoyant cette
déclaration à

SCS Sentinel - Service SAV
- Rte de St Symphorien -
BP 69
85130 LES LANDES
GÉNUSSON (France)

ou en vous rendant sur

notre site

www.scs-laboutique.com

Conservez soigneusement
votre justificatif d'achat.
Il vous sera demandé pour
faire jouer la garantie

Wireless door intercom 50M

User's manual



CE

V.12-2013 / Ind.A



Contents

Prior To Use

1

Congratulations	1
Safety Precautions	1
Unpacking	3
Phone Layout and Keys Function	4
Installing Batteries	7
Installation Instruction	9
Charging Handset	11

Function Operations

12

Registration	12
Making a call	13
Ringtone Setting	14
Turning off the Handset	15

Feature List

16

Technical Specifications

17

Prior To Use

■ Congratulations

on purchasing our high quality product. This product is compatible with a hearing loop, such that the sound is transmitted from the handset to their hearing aid, so that the wearer can hear through the hearing aid and adjust the volume and sound on the hearing aid to suit his needs.

Please read the manual carefully before installing your system and follow all of the directions to ensure proper installation.

■ Safety Precautions

To reduce the risk of electrical shock and injury, please follow these basic safety precautions before using the phone.

1. Carefully read and observe the instructions in this manual.
2. Follow all warnings marked on the unit.
3. Unplug this product from the wall outlet before cleaning, then use a damp cloth to wipe. Do not use liquid or aerosol cleaners.
4. Do not place objects on the line cord that may cause damage.

5. Do not use this product in wet surroundings or environments where there is a risk of explosion.
6. Avoid spilling of any liquid on the phone.
7. Unplug this product from the wall outlet and refer servicing to qualified service personnel only.
8. Pay attention to the polarity of the batteries, insert the rechargeable batteries in accordance with polarity symbols (this instruction is found in the installing batteries section.)
9. Use only **the batteries indicated in the User's Manual**. Never use other ordinary batteries or conventional alkaline batteries. Otherwise this may not only cause personal injuries but also damage to the unit.
10. Do not mix exhausted batteries with full batteries. Exhausted batteries shall not be disposed of with the usual household waste or in a fire.
11. If the handset will not be used for a long period of time, remove the batteries to prevent possible leakage.
12. Use only **the power supply indicated in the User's Manual**.
13. Keep the phone out of the reach of children.
14. Use the phone only in the described manner.
15. Stop using the phone if it becomes damaged.

■ Unpacking

Once you have unpacked your door phone, make sure that all the parts shown below are available. If any pieces are missing or broken, please promptly call your dealer.



*The shape of the plugs can vary according to each country's specification.

■ Phone Layout and Keys Function

Indoor phone (Handset)

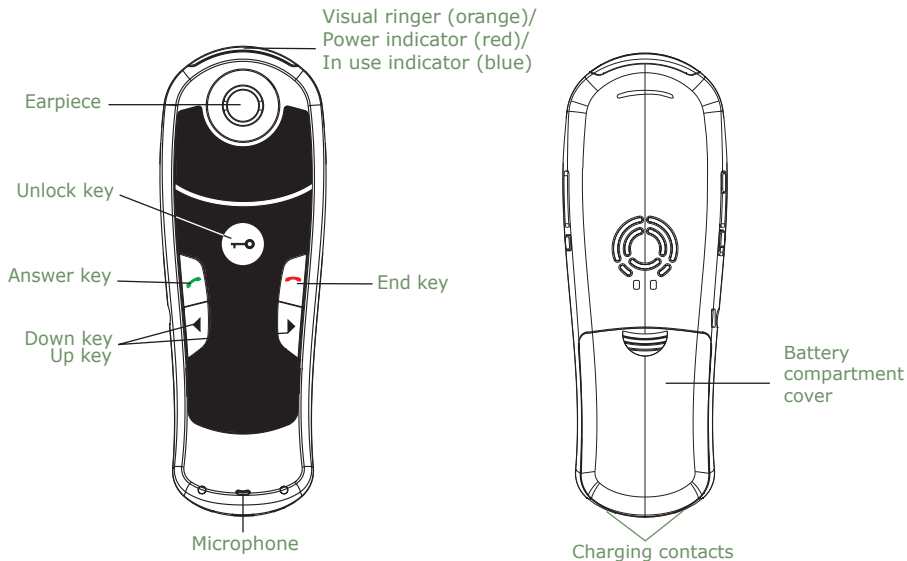

■ Phone Layout and Keys Function (continued)

Indoor phone (Charger)

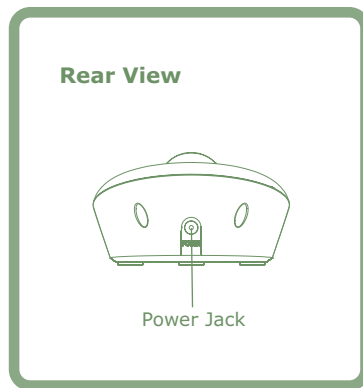
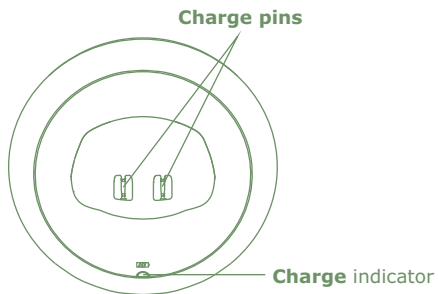

■ Phone Layout and Keys Function (continued)

Outdoor station

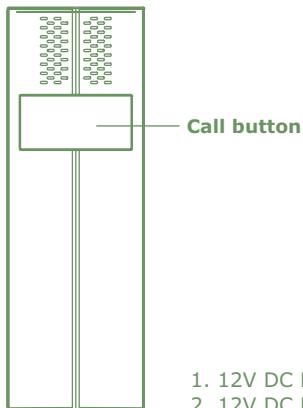

1. 12V DC Positive input
2. 12V DC Negative input
3. Lock control positive terminal
4. Lock control negative terminal
5. Silica gel plug

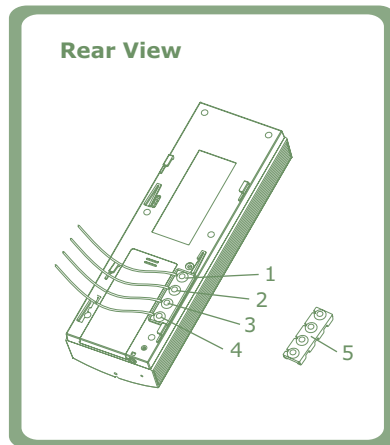

■ Installing Batteries

Indoor phone

The rechargeable Ni-MH batteries (AAA size, 1.2V, 800mAh) come with your phone. Install the batteries before use.

1. Slide the battery cover in the direction of the arrow and pull it out.
2. Insert new batteries as indicated, matching correct polarity (+,-).
3. To replace the battery cover, slide the cover up until it snaps in place.

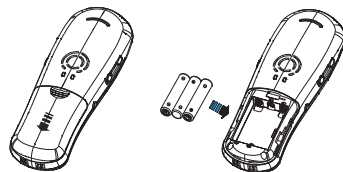
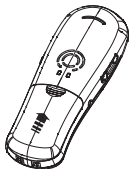

Notes:

- Reversing the orientation may damage the handset.
- The batteries need to be replaced if they do not recover their full storage capacities after recharging.
- When replacing the batteries, always use good quality Ni-MH rechargeable batteries. Never use other batteries or conventional alkaline batteries.

■ Installing Batteries (continued)

Outdoor station

You can install two C size batteries (not supplied) before using the outdoor station.

1. Slide the battery cover in the direction of the arrow and pull it out.
2. Insert new batteries as indicated, matching correct polarity (+,-).
3. To replace the battery cover, slide the cover up until it snaps in place.

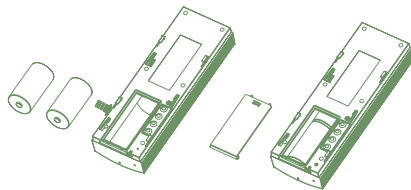

Notes:

- Reversing the orientation may damage the unit.
- When replacing the batteries, always use good quality C size alkaline batteries.
- If you have installed the batteries, you do not need to connect the DC positive input and negative input.

■ Installation Instruction

Indoor phone

Connect the modular end of the AC power adapter to the power jack of the charger, then plug the AC adapter into a standard AC wall outlet.



Outdoor station

1. Choose a proper location for the outdoor station. Be sure to consider the average height of visitors.
2. Fix up the iron mounting bracket on the wall, then drill the screws in it.
3. Pull downward outdoor station and finish the installation.
4. If you do not install two batteries, you should connect the DC positive input and negative input. Moreover, if unlocking function is necessary, you also need to connect other two terminals.

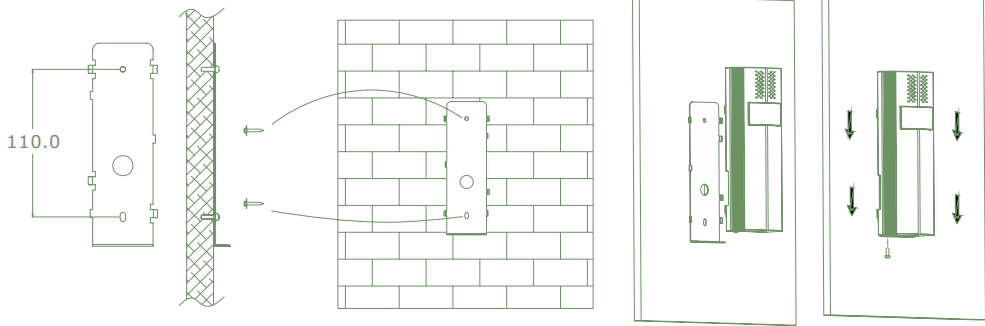
**Note:**

- *The silica gel plug on the rear of the outdoor station is used to prevent the screws from rusting. You should remove this plug before connecting the line. But after the connection, remember to cover it again.*

Connect the wire between the outdoor station and the lock, please see the figure on the right.

■ Charging Handset

! Important Note: Before initial operation, **YOU SHOULD FULLY CHARGE THE HANDSET** for about **15** hours.

To charge the handset, you should place it on the charger.

Result: When you place the handset on the charger, the handset automatically turns on and the **Charge** indicator lights on during the charge.

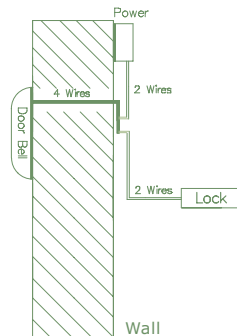

Notes:

- The Power indicator (red) on the handset flashes every 30 seconds in the standby mode. When the voltage is lower than about 3.6V, the Power indicator flashes rapidly, and the warning tone sounds for every 5 minutes.
- When the voltage is lower than 3.35V, the handset will be turned off automatically.



Function Operations

■ Registration

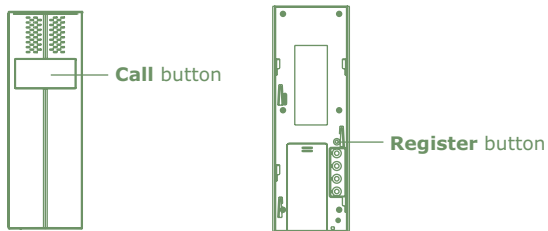

Before using the outdoor station, you should first register it to the handset. First, you should hold the  key on the handset for 5 seconds or longer then release it. Second, please press the **Call** button of the outdoor station then hold the **Register** key on the back of the outdoor unit for 5 seconds or longer then release. Please remember to remove the small rubber case which is stucked on the **Register** key of outdoor station. If you still can not register successfully, try to turn off the handset and remove the batteries from the outdoor unit before you hold the **Register** key then turn on the power, install the batteries and then try again. After you hear a prompt tone, the station has been registered to the handset successfully. Please see the figure below for details.



■ Making a Call

A visitor presses the **Call Button** on the outdoor station. A delightful ring is heard by the host and the Visual ringer (orange) flashes. Then the host can lift the handset and press the  key to talk with the visitor. At this time the In use indicator (blue) will flash. After affirming the identity of the visitor, the host can press the  key to open the electric door strike. Press the  key on the handset to complete the conversation.

Notes:

- The  key can be used to unlock only after the conversation starts.
- The conversation can be up to 2 minutes. After 2 minutes, the line will be disconnected automatically.
- During a conversation if you place the handset on the charger, the line will be disconnected automatically.
- The ring will continue for about a minute if the indoor handset does not respond with it. You need to press the  key first, and then press the  key to stop it.

■ Ringtone Setting

Ring Type Selection:

When the handset is in the standby mode, press the  or  key repeatedly to select the ringtone (up to 5 types). Press once to play a ring tone then press once again to play the next one, and so on. When the selected tone is end, it may stop and be stored automatically.

Ring Volume adjustment:

When the ring is sounding, press the  or  key repeatedly to adjust the ring volume (up to 5 levels). The selected volume may be stored automatically.

■ Turning on/off the Handset

After installing the batteries, the handset automatically turns on.

To turn off the handset, press and hold the  key for about 5 seconds.

In power off mode, if you want to turn on the handset again, place it on the charger.

Install diagram:

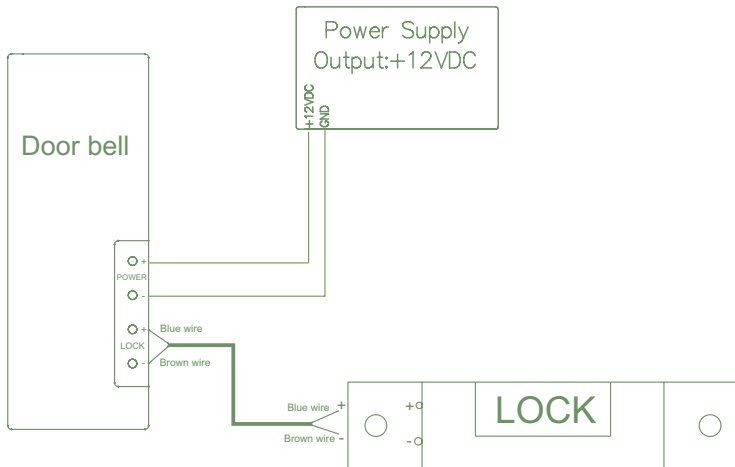

Feature List

- **Visitor calling function**
- **5 ring tones selectable**
- **Ring volume adjustable (5 levels)**
- **Unlocking function**
- **Hearing aid function**

Technical Specifications

Frequency Range	1.88~1.90GHz
Channels	120 Duplex channels
Time Accuracy	0 2ppm
Modulation	GFSK
Frequency Stability	< 50 KHz
Standby time	7 hours
Charging time	15 hours
Ambient temperature	Normal: 15°C ~ 35°C, Extreme: 0°C ~ 40°C
Humidity	0%~90%
Dimensions (mm)	Indoor phone: (Charger): 132.1 x 132.1 x 68.5; (Handset): 133 x 46 x 19.5; Outdoor station: 176.5 x 60 x 34
Power Supply	Indoor phone (Charger) input: 7.5V, 300mA; (Handset) input: Ni-MH 1.2V x 3, 800mAh Outdoor station input: 2 C size alkaline batteries

 **Design and specifications are subject to change without notice.**