

7. Caractéristiques techniques

- Alimentation : 4 piles alcalines 1,5 Volts type LR20 (ou D) fournies
- Autonomie de 3 ans en utilisation normale
- Fréquences radio : 434/868 MHz, (Norme EN 300220)
- Equipement Hertzien de Classe 1 (peut être mis sur le marché et mis en service sans restrictions)
- Portée radio : 200 à 300 mètres en champ libre (portée pouvant être altérée en fonction des conditions d'installation et de l'environnement électromagnétique).
- Equipement d'alarme radio
- Autoprotection à l'ouverture
- Utilisation en intérieur exclusivement
- Conso. en veille 320 µA moyen
- Conso. en alarme $\leq 0,6$ A
- Conso. moyenne en émission 50 mA
- Puissance sonore à 1m : 105 dB(A) +/- 2 dB
- Indice de protection : IP30 - IK04
- Température de fonctionnement et de stockage : de -5°C à +55°C
- Dimensions : 140 x 140 x 63 mm
- Boîtier : ABS-PC
- Poids (sans piles) : 450 gr
- Modulation Intrusion : 3000 à 5000 Hz
- Modulation Incendie : selon NFS 32001
- Modulation Technique : 880 Hz (0,5 sec. / ON - 1,5 sec. OFF)
- Modulation Détresse : 880 Hz (0,5 sec. / ON - 0,5 sec. / OFF)



Par la présente Delta Dore déclare que l'équipement est conforme aux exigences essentielles et aux autres dispositions pertinentes de la directive R&TTE 1999/5/CE.

La déclaration de conformité CE de cet équipement est disponible, sur demande, auprès de :
Service "Infos techniques"

DELTA DORE - Bonnemain - 35270 Combours (France)
mail : info.techniques@deltadore.com

Organismes certificateurs :

AFNOR Certification - www.marque-nf.com

CNPP Certification - www.cnpp.com

Référentiel de certification NF324-H58 pour classification 2 boucliers :
Certificat n° 3220000230



SEFRX

Sirène extérieure avec flash

Notice d'installation et d'utilisation



1. Présentation

En cas d'intrusion, cette sirène associée à une centrale d'alarme, par sa forte puissance sonore et son flash alerte le voisinage.

Elle est conçue pour être installée sur un mur à l'extérieur de votre habitation.

Elle permet avec ses fonctions pré-alarme et carillon de communiquer avec d'autres éléments radio sans passer par la centrale (ex. : réalisation d'une pré-alarme sur une détection extérieure par exemple).

Pour une installation et une utilisation plus détaillées du système d'alarme, reportez-vous à sa notice.

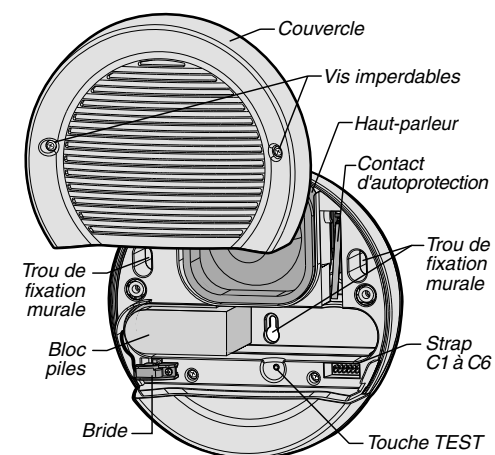

2. Emplacement

La sirène doit être installée à l'abri des intempéries directes et, dans la mesure du possible, dans un endroit difficile d'accès afin de prévenir toute tentative de sabotage.

IMPORTANT : mettre la vis la plus longue en face du balancier d'autoprotection. Elle devra dépasser d'environ 19 mm de façon à venir appuyer sur le balancier à l'intérieur de la sirène.

3. Mise en service

Ouvrez le boîtier.

Fixez le socle en respectant les précautions d'emplacement.

Un gabarit de perçage est fourni avec la sirène.

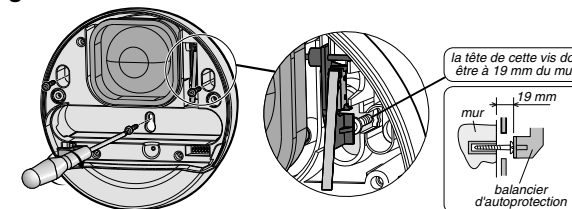

3. Mise en service (suite)

Enlevez le bloc piles de sa boîte.
Dévisser la bride.
Connectez le bloc piles puis revisser la bride.
Placez le bloc piles dans son logement.

Attention : vous avez 4 min. pour déclarer la sirène à la centrale, sinon elle hurlera.

Déclarer la sirène à la centrale :

- la centrale doit être en mode MAINTENANCE (appuyez simultanément 5 sec. sur les touches ON et OFF de la télécommande et ouvrez la trappe de la centrale),
- 1 - passez la centrale en menu Ajout produit : appuyez env. 5 secondes sur la touche ON de la télécommande, *la centrale émet un bip,*
- 2 - appuyez sur la touche TEST de la sirène, *la centrale émet un bip,*
- 3 - le flash de la sirène "clignote lentement",
- appuyez sur la touche OFF de la télécommande pour quitter le menu Ajout produit.

Déclarer des produits à la sirène :

- 1 - appuyez env. 5 sec. sur la touche TEST de la sirène jusqu'au clignotement lent du flash.





■ Vous êtes en fonction pré-alarme

- 2 - vous pouvez maintenant déclarer vos produits radio à la fonction "pré-alarme" :

produits alarme :

- pour les détecteurs d'ouverture, infrarouge, technique (fumée, choc ...) : appuyez sur le bouton test, *le détecteur émet un bip,*
- pour les télécommandes 2/4 touches ou le médaillon d'alerte : appuyez env. 5 sec. sur la touche ON ou sur la touche SOS.

produits domotique :

- appuyez env. 5 sec. sur la touche à déclarer , ,  ou ,
- *la sirène émet un son "Biiiiip".*

IMPORTANT : vous pouvez déclarer des détecteurs sur la sirène sans avoir besoin de centrale d'alarme (exemple : création d'une solution anti-incendie, avec un détecteur de fumée et une télécommande couplés sur la sirène).

6. Caractéristiques

- Alimentation : pack 6 piles soudées alcalines type LR20 réf : 6416204 (fourni), autonomie de 3 ans en utilisation normale
- Isolement classe III
- Conso. moyenne en veille 250 µA
- Conso. moyenne en alarme 0,9 A max.
- Conso. moyenne en émission 50 mA max.
- Portée radio : 200 à 300 mètres en champ libre (portée pouvant être altérée en fonction des conditions d'installation et de l'environnement électromagnétique).
- Fréquences radio : 434/868 MHz, classe I (Norme EN 300220)
- Equipement d'alarme radio

- Autoprotection à l'ouverture et à l'arrachement
- Puissance sonore à 1 m : 110 dB, +/-2dB
- Modulation : norme C 48-465
- Durée d'une alarme sonore : 90 sec.
- Durée clignotement "pré-alarme" : 45 sec. (détecteur de fumée clignote + hurle 90 sec.)
- Son carillon 2 notes : Si - Ré
- Dimensions : Ø 230 x h = 90 mm
- Indice de protection : IP43 - IK06
- Température de stockage : -10°C +70°C
- Température de fonctionnement : de -25°C à +70°C
- Poids (avec piles) : 2,8 kg

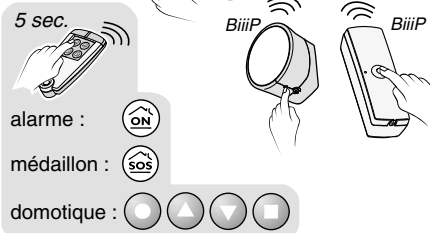
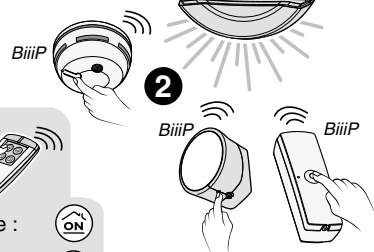
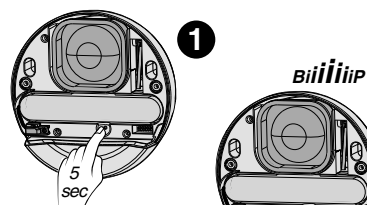
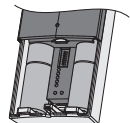
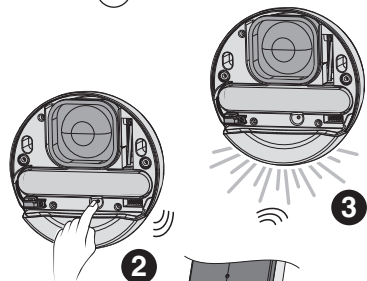
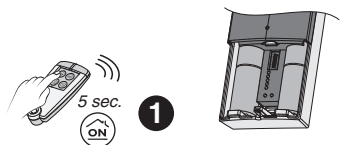
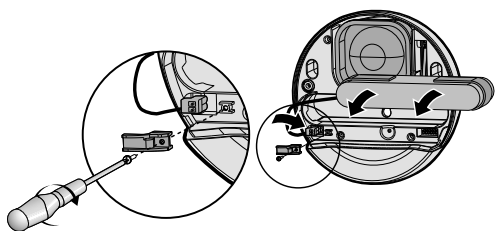

Traitement des appareils électriques et électroniques en fin de vie (applicable dans les pays de l'Union Européenne et aux autres pays européens disposant de systèmes de collecte sélective).

Ce symbole, apposé sur le produit ou sur son emballage, indique que ce produit ne doit pas être traité avec les déchets ménagers. Il doit être remis à un point de collecte approprié pour le recyclage des équipements électriques et électroniques :

- dans les points de distribution en cas d'achat d'un équipement équivalent,
- dans les points de collecte mis à votre disposition localement (déchetterie, collecte sélective, etc...).

En s'assurant que ce produit est bien mis au rebut de manière appropriée, vous aiderez à prévenir les conséquences négatives potentielles pour l'environnement et la santé humaine.

Le recyclage des matériaux aidera à conserver les ressources naturelles. Pour toute information supplémentaire au sujet du recyclage de ce produit, vous pouvez contacter votre municipalité, votre déchetterie ou le magasin où vous avez acheté le produit.

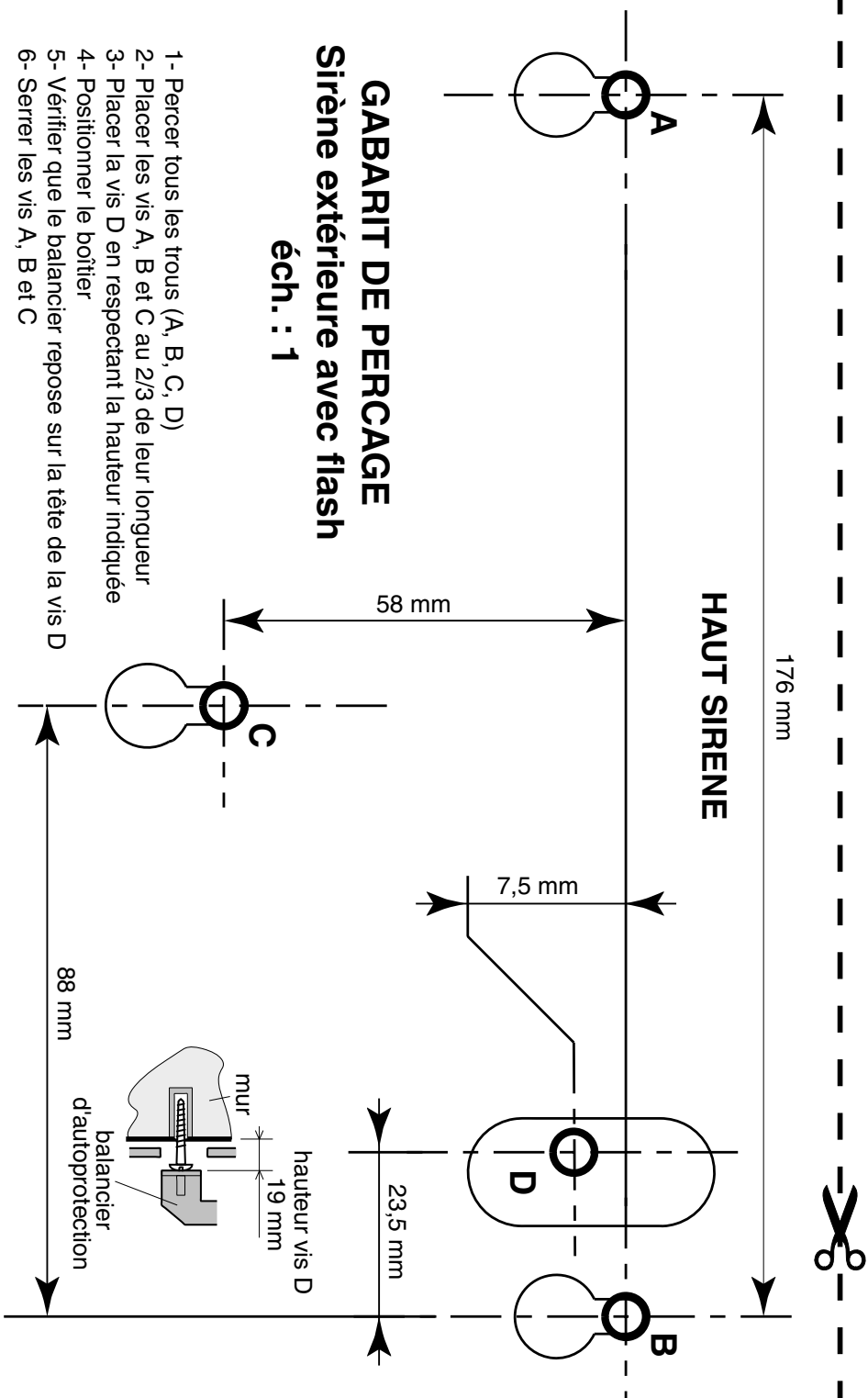

- 1- Percer tous les trous (A, B, C, D)
- 2- Placer les vis A, B et C au 2/3 de leur longueur
- 3- Placer la vis D en respectant la hauteur indiquée
- 4- Positionner le boîtier
- 5- Vérifier que le balancier repose sur la tête de la vis D
- 6- Serrer les vis A, B et C

- 3 - appuyez à nouveau env. 2 sec. sur la touche Test de la sirène, la touche Test relâchée, le flash de la sirène "clignote rapidement".

ATTENTION : vous sortez du mode ajout produit "pré-alarme".

■ Vous êtes en fonction carillon

- 4 - vous pouvez maintenant déclarer vos produits radio à la fonction "carillon" :

produits alarme :

- pour les détecteurs d'ouverture, infra rouge, technique (fumée, choc...) : appuyez sur le bouton test, le détecteur émet un bip,
- pour les télécommandes 2/4 touches ou le médaillon d'alerte : appuyez env. 5 sec. sur la touche ON ou sur la touche SOS.

produits domotique

- appuyez env. 5 sec. sur la touche à déclarer ○, ●, ▼ ou ◻,
- la sirène émet un son "BiiiiP".

Pour sortir du mode ajout produit :

- 5 - appuyez env. 2 sec. sur la touche Test de la sirène, la touche Test relâchée, le flash de la sirène "clignote rapidement".
- refermez le boîtier de la sirène,
- refermez la trappe de la centrale.

IMPORTANT : la sirène peut enregistrer jusqu'à **8 associations** en fonction "pré-alarme" et **8 autres** en fonction "carillon".

Effacer tous les produits déclarés en fonction "pré-alarme" :

- passez en mode ajout produit "pré-alarme",
- maintenez appuyée env. 10 sec. la touche Test jusqu'à l'arrêt du clignotement du flash.

Tous les produits sont effacés.

Effacer tous les produits déclarés en fonction "carillon" :

- passez en mode ajout produit "carillon",
- maintenez appuyée env. 10 sec. la touche Test jusqu'à l'arrêt du clignotement du flash.

Tous les produits sont effacés.

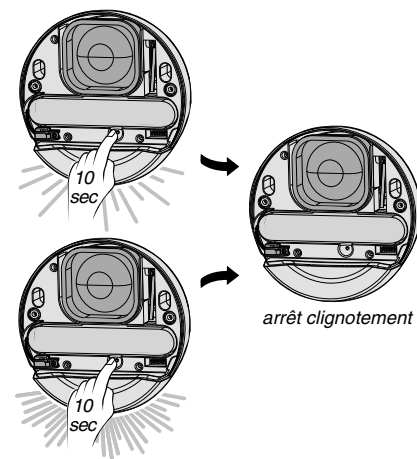
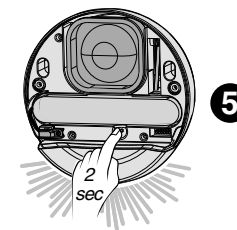
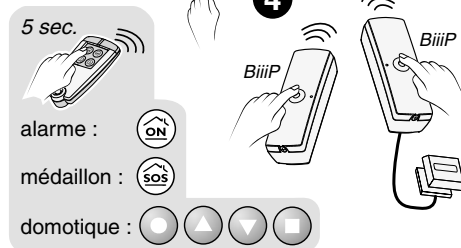
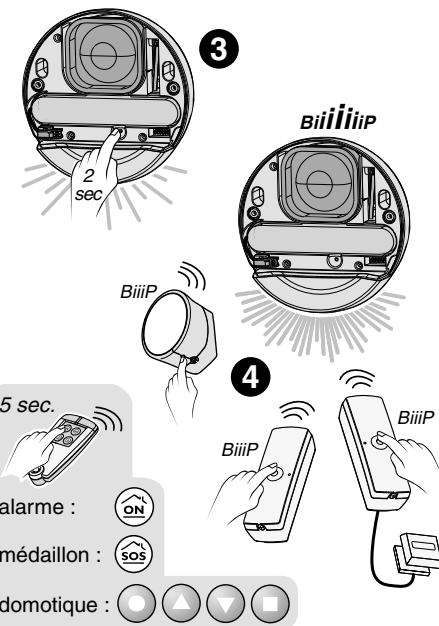

4. Test de fonctionnement

IMPORTANT :

l'alarme est prioritaire par rapport aux fonctions pré-alarme et carillon.

Fonction Alarme :

Pour tester le bon fonctionnement de la sirène avec la centrale, vous pouvez :

- soit appuyer sur la touche TESTER de la centrale (trappe centrale ouverte),
- soit sélectionner dans le menu du clavier info-commande "TEST DES AVERTISSEURS".



La centrale et chaque avertisseur signalent successivement leur bon fonctionnement par un bip sonore (déclenchement court pour la sirène).

Fonction "Pré-alarme" :

Pour tester la sirène en fonction pré-alarme :

- utilisez un des produits associés à cette fonction, **la sirène clignote pendant 45 sec.**

Nota : En cas d'alarme incendie (détecteur de fumée), **la sirène clignote et hurle pendant 90 sec.** avec une modulation spécifique incendie.

Remarques : pour interrompre ce cycle, appuyez sur la touche OFF ou sur les touches  ou  déjà associées.

Fonction "Carillon" :

Pour tester la sirène en fonction carillon :

- utilisez un des produits associés à cette fonction, **la sirène émet 2 notes**, "Ding - Dong".

5. Personnaliser la sirène

Mesure de la température extérieure :

Si plusieurs sirènes sont sur une même installation, il est nécessaire de couper le strap **C3** des sirènes supplémentaires afin qu'une seule mesure de température extérieure soit prise en compte par le clavier info-commande.

Neutralisation des bips marche et arrêt :

Lors de la mise en marche ou de l'arrêt de la surveillance, la sirène extérieure émet des bips. Pour les supprimer, coupez le strap **C5**.

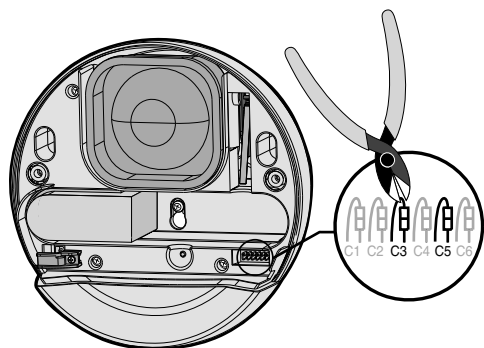
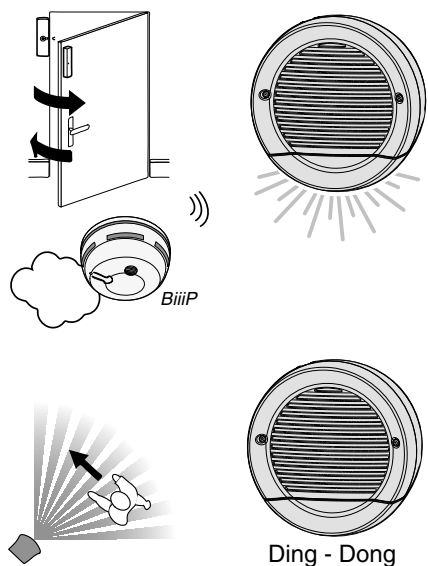

Gabarit de perçage à découper

