

FRANCE :

informations

[www.deltadore.com](http://www.deltadore.com)

info. techniques

02 72 96 03 57

fax

02 72 96 03 58

DELTA DORE - Bonnemain - 35270 COMBOURG  
E-mail : [deltadore@deltadore.com](mailto:deltadore@deltadore.com)

DEUTSCHLAND : DELTA DORE Schlüter GmbH  
D-76829 Landau - Fichtenstraße 38a  
Telefon: +49 (0) 6341 - 9672-0  
Email: [info@delta-schlueter-de](mailto:info@delta-schlueter-de)  
[www.delta-schlueter.de](http://www.delta-schlueter.de)

ESPAÑA : **Servicio técnico : 902 12 13 15**  
DELTA DORE, S.A- Antoni Borja, nº13  
Semi-sótano - Local 1 y 2 - 08191 Rubí (Barcelona)  
Tlf. : 93 699 65 53 - Fax. : 93 588 19 66  
E-mail : [deltadore@deltadore.es](mailto:deltadore@deltadore.es) - [www.deltadore.es](http://www.deltadore.es)



Appareil conforme aux exigences de la directive R&TTE 1999/5/CE  
Aparato conforme a las directivas R&TTE 1999/5/CE  
Das Gerät entspricht den Anforderungen der R&TTE-Richtlinie 1999/5/EG



# TYXAL

Détecteur d'ouverture



*Detector de apertura*  
*Funk-Öffnungsmelder*



**Notice d'installation et d'utilisation**  
*Manual de instalación y de utilización*  
**Installations- und Bedienungsanleitung**





## SOMMAIRE

---

|                                      |     |
|--------------------------------------|-----|
| 1. Fonctionnement                    |     |
| Mise en place de la pile .....       | p 1 |
| Choix du déclenchement .....         | p 2 |
| 2. Préparation .....                 | p 3 |
| 3. Installation .....                | p 5 |
| 4. Apprentissage .....               | p 6 |
| 5. Test .....                        | p 8 |
| 6. Caractéristiques techniques ..... | p 9 |



## SUMARIO

---

|                                   |      |
|-----------------------------------|------|
| 1. Funcionamiento                 |      |
| Colocación de la pila .....       | p 11 |
| Tipo de activación .....          | p 12 |
| 2. Preparación .....              | p 13 |
| 3. Instalación .....              | p 15 |
| 4. Aprendizaje .....              | p 16 |
| 5. Test .....                     | p 18 |
| 6. Características técnicas ..... | p 19 |



## INHALTSVERZEICHNIS

---

|                        |            |
|------------------------|------------|
| 1. Funktionsweise      |            |
| Einsetzen der Batterie | .....S. 21 |
| Wahl des Alarmtyps     | .....S. 22 |
| 2. Vorbereitungen      | .....S. 23 |
| 3. Montage             | .....S. 25 |
| 4. Einlernen           | .....S. 26 |
| 5. Test                | .....S. 28 |
| 6. Technische Daten    | .....S. 29 |



## PRÉSENTATION

---

Nous vous remercions de nous avoir témoigné votre confiance lors du choix de ce produit auprès de votre installateur. Le détecteur d'ouverture s'installe sur une porte ou une fenêtre. Dès qu'il détecte l'ouverture de celle-ci, il donne l'alerte à la centrale.

Pour une installation et une utilisation plus détaillées du système d'alarme, reportez-vous à la notice du Pack Alarme.

### Contenu

- un détecteur d'ouverture radio,
- une partie aimant,
- une notice d'installation et d'utilisation,
- un sachet de visserie,
- une cale de hauteur,
- 3 adhésifs double-face,
- une pile.

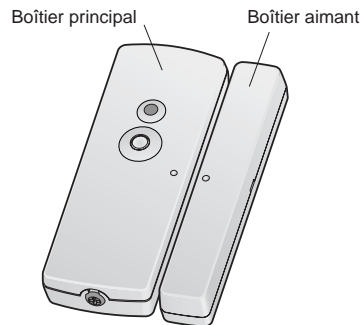

# 1 FONCTIONNEMENT

Placez la pile CR2032, en respectant la polarité.

Refermez le boîtier du détecteur.

La pile utilisée est une pile **lithium**, sa tension est de 3 Volts.

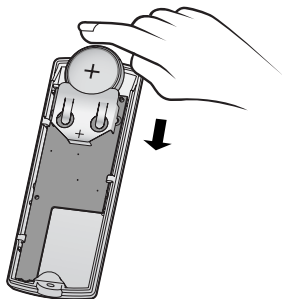

## Des précautions sont à prendre :

- respecter les polarités +/- lors de sa mise en place dans l'appareil,
- ne pas la jeter (dans un souci de respect de l'environnement, vous devez rapporter la pile usagée à votre magasin).
- ne pas la recharger.
- utiliser une pile strictement identique à celle fournie avec votre appareil (pile lithium)

Vous trouverez ce type de pile dans le magasin où vous avez acheté votre appareil.

**Pile usée** : à chaque détection ou appui sur la touche du détecteur, le voyant clignote.

## Choix du déclenchement

En cas de détection, vous pouvez choisir soit un déclenchement immédiat de l'alarme, soit un déclenchement retardé de 45 secondes pour vous laisser le temps d'arrêter la protection (avec un clavier par exemple).

En sortie d'usine, votre détecteur est configuré en déclenchement immédiat.

Pour passer en déclenchement retardé, maintenez appuyée la touche pendant 10 sec. jusqu'à ce que le voyant clignote lentement.

Pour revenir au déclenchement immédiat, maintenez à nouveau la touche pendant 10 sec. jusqu'à ce que le voyant clignote rapidement.

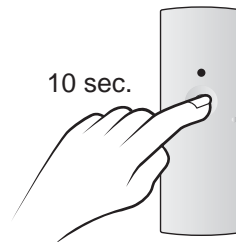

## 2 PRÉPARATION

### Précautions d'installation pour bien détecter

Choisir l'emplacement du détecteur d'ouverture en fonction de la protection choisie :

- sur un des accès principaux du local à protéger,
- sur les accès discrets (porte de derrière, de garage, fenêtre de toilette...).

### Précautions d'installation pour bien transmettre

Dans l'habitat, les ondes radioélectriques sont réfléchies et atténuées selon les structures rencontrées.

La propagation peut être altérée, donc éviter d'installer les produits à proximité de masses métalliques importantes (portes...) ou d'un tableau électrique.

### Taux de propagation des ondes radio

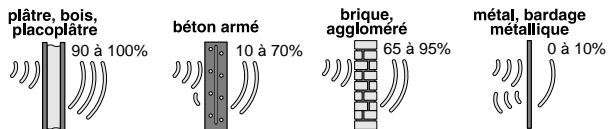

Il est donc recommandé de tester la transmission radio avant d'installer définitivement le détecteur (voir chapitre "TEST").

### Position du détecteur sur l'issue à protéger

- Le détecteur doit être installé de préférence sur la partie fixe de l'issue.
- La partie aimant, sur la partie mobile.
- Le côté correspondant au repère présent sur le capot du détecteur, de la partie mobile de l'issue, doit être le plus près possible du bord.
- Positionner en vis à vis les repères présents sur chacune des deux parties (détecteur et aimant), en respectant une distance maximum d'environ 5 mm. et en utilisant, si nécessaire, les cales de hauteur fournies.
- Si vous fixez le détecteur avec les adhésifs double-face fournis, avant de coller l'adhésif, veillez à bien nettoyer la surface sur laquelle il sera appliqué.

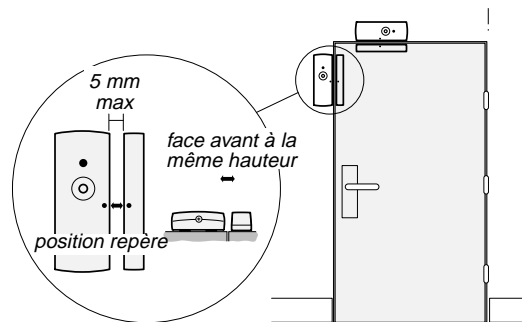

### 3 INSTALLATION

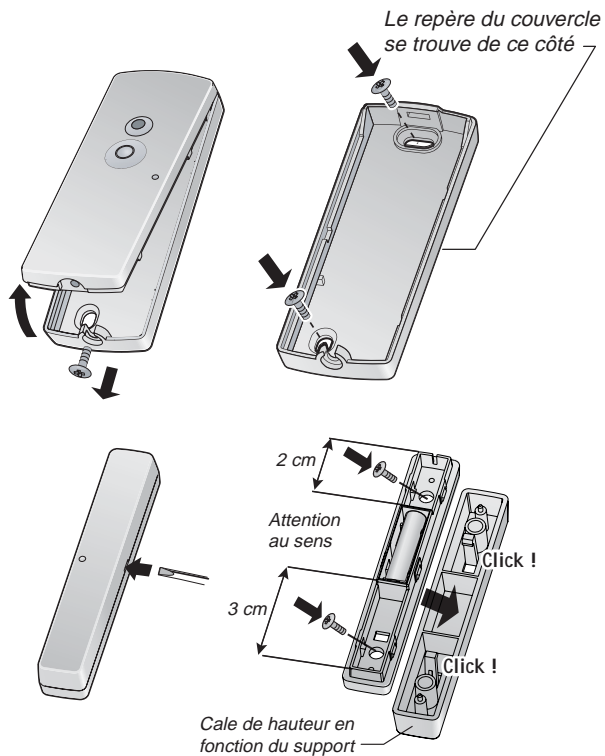

5

### 4 APPRENTISSAGE

La centrale doit être en mode **MAINTENANCE**.

## Associer votre détecteur MINICOX au système

### Passer la centrale en menu "Produit"

- Appuyer plus de 5 sec. sur la touche "ON" d'un clavier ou d'une télécommande déjà reconnu.

La centrale émet un bip et son témoin lumineux en face avant devient fixe.

### Enregistrer votre détecteur

- Appui sur le bouton du détecteur.

La centrale émet un bip et son témoin lumineux "1" (détecteur) en face avant s'allume.

Ce témoin est déjà allumé si un élément du même type était enregistré.

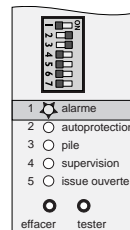

La centrale émet plusieurs bips si le produit est mal enregistré, en limite de portée radio ou si le nombre max. de détecteurs est atteint.

6

## Affecter votre détecteur MINICOX pour une personnalisation à une marche "Partielle"

Le détecteur COX doit impérativement être associé au système.

### **Passer la centrale en menu "Partielle"**

- Appuyer plus de 5 sec. sur la touche "Partielle X" d'un clavier ou d'une télécommande déjà reconnu. La centrale émet un bip et son témoin lumineux face avant devient clignotant.

**Enregistrer votre détecteur** en marche partielle désirée par un appui sur le bouton du détecteur.

## Revenir en mode MAINTENANCE

Se fait automatiquement au bout de 5 min. ou par la fonction "arrêt" d'un organe de commande.

## 5 TEST

La centrale doit être en mode MAINTENANCE.

**Le mode test permet de valider la portée radio et les fonctions de surveillance du détecteur.**

Pour s'assurer de la bonne communication radio entre la centrale et le détecteur :

Appuyez sur le bouton du détecteur pour déclencher le mode Test (durée : 1 min 30), la centrale acquitte l'appui par un bip (remarque : la centrale émet une série de bips lorsqu'il y a un défaut pile).

A chaque ouverture ou fermeture de l'ouvrant, le voyant du détecteur s'allume.

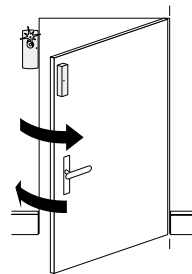

Pour revenir à un fonctionnement normal, fermer tous les produits du système (centrale en dernier).

## 6 CARACTÉRISTIQUES TECHNIQUES

- Alimentation 1 pile *lithium* 3 Volts type CR2032 (fournie)
- Autonomie de 2 ans en utilisation normale
- Portée radio de 200 à 300 mètres en champ libre selon les équipements associés (portée pouvant être altérée en fonction des conditions d'installation et de l'environnement électromagnétique)
- Fréquence radio : 868 MHz, classe I
- Utilisation en intérieur exclusivement
- Conso. en veille 3  $\mu$ A max.
- Conso. moyenne en émission 10 mA.
- Indice de protection : IP40
- Température de fonctionnement et de stockage : 0°C à 40°C
- Dimensions : 84 x 30 x 13 mm
- Poids (avec pile) : 33 gr.
- Equipement d'alarme radio



## PRESENTACIÓN

Delta Dore le agradece la confianza demostrada con la compra de este aparato.

El detector de apertura se instala en una puerta o ventana. A cada apertura de la puerta o ventana envía una señal radio a la central.

### Contenido

- un detector de apertura radio,
- una parte imán,
- un manual de instalación/utilización,
- una bolsa con tornillos,
- cuñas de altura,
- 3 adhesiva de doble cara,
- una pila.

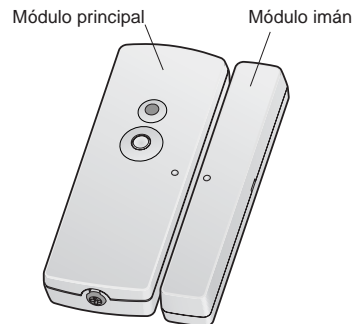



# 1 FUNCIONAMIENTO

Colocar la pila CR2032, respetando la polaridad.

Cerrar la caja del detector.

La pila utilizada es una pila **litio**, su tensión es de 3 V.

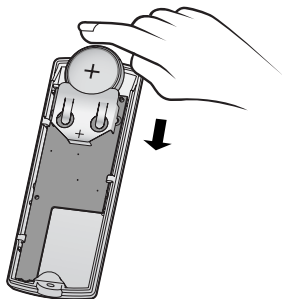

## Precauciones :

- respetar las polaridades +/- al colocar la pila en el aparato
- no tirarla (para respetar el medio ambiente debe devolver la pila a su tienda).
- no recargarla
- utilizar una pila estrictamente idéntica a la suministrada con su aparato (pila litio)

Encontrará ese tipo de pila en la tienda dónde compró su aparato.

**Pila usada** : a cada detección o pulsación en el botón del detector, el testigo parpadea.

## Tipo de activación

En caso de detección, puede elegir entre una activación inmediata (**ajuste por defecto**) o retardada de 45 segundos lo que le permite desactivar la protección (con un teclado de mando por ejemplo).

Para cambiar a una activación retardada, mantenga pulsado el botón durante 10 s hasta que el testigo parpadee lento.

Para volver a la activación inmediata, mantenga pulsado el botón durante 10 s hasta que el testigo parpadee rápido.

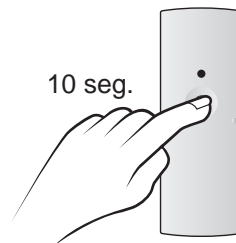

## 2 PREPARACIÓN

### Precauciones de instalación para una buena detección

Elegir el emplazamiento del detector de apertura en función de la protección elegida:

- sobre uno de los accesos principales del local a proteger,
- sobre un acceso secundario (puerta de atrás, del garaje, ventana del lavabo...).

### Precauciones de instalación para una buena transmisión

En el hábitat, las ondas radioeléctricas se propagan y se atenúan según las estructuras encontradas.

La propagación se puede ver alterada, por lo que se debe evitar instalar los aparatos en la proximidad de masas metálicas importantes (vigas...) o de un cuadro eléctrico.

### Porcentaje de propagación de las ondas radio

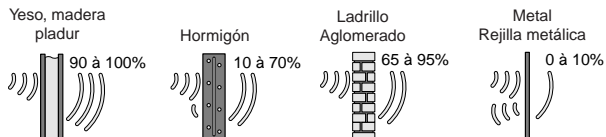

Se recomienda verificar la transmisión radio antes de instalar definitivamente el detector (ver capítulo "TEST").

### Posición del detector sobre la salida a proteger

- El detector se debe instalar en la parte fija de la salida.
- La parte imán, sobre la parte móvil.
- El lado correspondiente a las marcas en la carcasa del detector, debe estar lo más cerca posible del borde.
- Coloque las dos partes respetando las marcas (detector e imán) a una distancia máxima aproximada de 5mm., utilizando si es necesario las cuñas de altura suministradas.
- Si va a fijar el detector con el adhesivo de doble cara suministrado, antes de pegar el adhesivo limpie a fondo la superficie sobre la que vaya a aplicar éste.

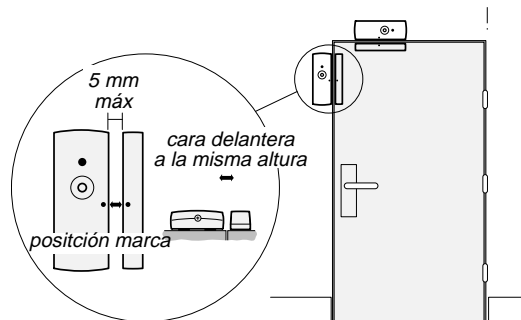

### 3 INSTALACIÓN

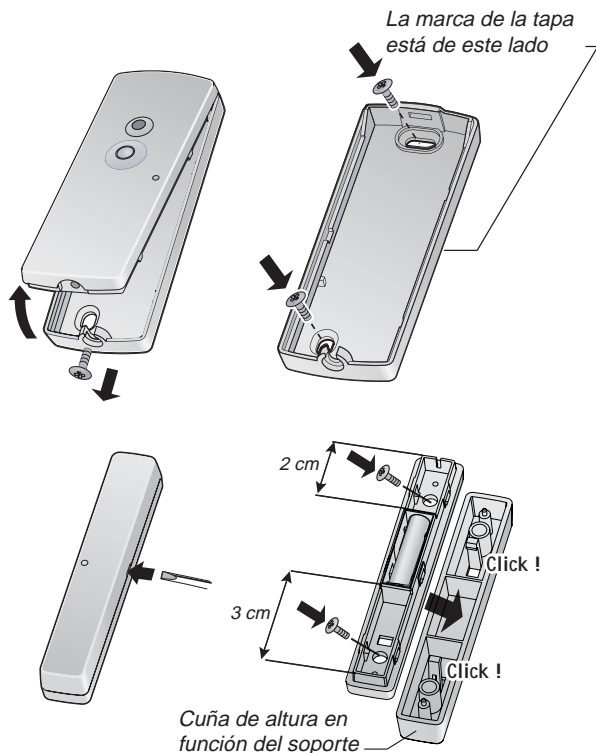

15

### 4 APRENTIZAJE

La central debe estar en modo **MANTENIMIENTO**.

#### Asociar el detector MINICOX al sistema

##### **Poner la central en menú "Producto" :**

- Pulsar durante más de 5 seg. la tecla "ON" del teclado o de un mando ya conocido.

La central emite un bip y su piloto luminoso cara delantera se vuelve "fijo".

##### **Registrar su detector :**

- Pulsar el botón del detector

- La central emite un bip y su piloto luminoso "1" (detector) se enciende. Ese piloto ya está encendido si un elemento de mismo tipo ya estaba registrado.

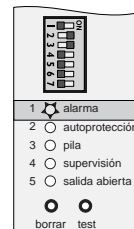

La central emite varios bips si el aparato se ha registrado mal, si se ha llegado al límite de alcance radio o si se han instalado la cantidad máxima de detectores.

16

## Instalar un detector COX para una personalización a un activación "Parcial"

El detector COX debe estar imperativamente asociado al sistema.

### **Poner la central en menú "Parcial" :**

- Pulsar durante más de 5 seg. la tecla "Parcial X" de un teclado o de una orden ya reconocida. La central emite un bip y su piloto luminoso cara delantera se vuelve "fijo".

**Afectar el detector** al grupo parcial deseado pulsando el botón del detector.

### **Volver al modo MANTENIMIENTO**

Se hace automáticamente al cabo de 5 mn. o mediante la utilización de la función "desconexión" de un aparato de mando.

## 5 TEST

La centrale doit être en mode MAINTENANCE.

**El modo test permite validar el alcance radio y las funciones de vigilancia del detector.**

Para asegurar la buena comunicación radio entre la central y el detector:

Pulsar el botón test del detector para activar el modo Test (duración : 1 mn 30), la central confirma la recepción por un bip.

(nota : la central emite una serie de bips cuando hay un fallo de la pila).

A cada apertura o cierre de la salida protegida, el testigo del detector se enciende.

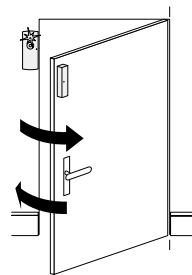

Para volver a un funcionamiento normal, cerrar todos los productos del sistema (la central, La última).

## 6 CARACTERÍSTICAS TÉCNICAS

- Alimentación 1 pila **litio** 3 V tipo CR2032 (suministrada)
- Autonomía de 2 años en utilización normal
- Alcance radio 200 a 300 metros en campo libre según los equipos asociados (alcance que puede ser alterado en función de las condiciones de instalación y del entorno electromagnético)
- Frecuencia radio : 868 MHz, clase I
- Utilización en el interior exclusivamente
- Consumo en vigilia 3  $\mu$ A max.
- Consumo medio en emisión 10 mA.
- Índice de protección : IP40
- Temperatura de funcionamiento y de almacenaje : 0°C a 40°C
- Dimensiones : 84 x 30 x 13 mm
- Pesos (con pila) : 33 g.



## PRODUKTBESCHREIBUNG

Wir danken Ihnen für das Vertrauen, dass Sie uns mit dem Kauf dieses Produkts entgegengebracht haben. Der Öffnungsmelder wird wahlweise an einer Tür oder einem Fenster installiert. Wenn er registriert, dass die Tür oder das Fenster geöffnet werden, leitet er den Alarm an die Zentrale weiter.

### Inhalt

- ein Funk-Öffnungsmelder
- ein Magnet
- eine Montage- und Bedienungsanleitung
- Schrauben
- ein Höhenausgleichsteil
- 3 doppelseitigen Kleband
- eine Batterie

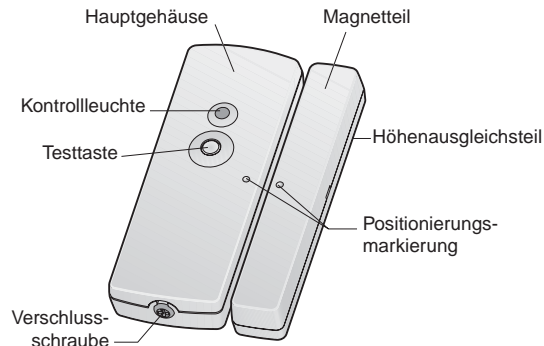

## 1 FUNKTIONSWEISE

Setzen Sie die Batterie CR2032 ein und beachten Sie dabei die richtige Polarität.

Schließen Sie das Gehäuse des Melders wieder.

Verwenden Sie ausschließlich eine **3-Volt-Lithiumbatterie**.

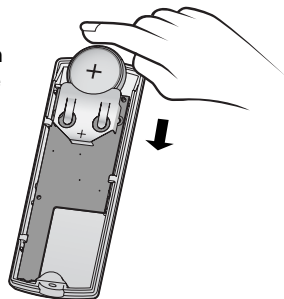

### Beachten Sie bitte Folgendes:

- Beachten Sie beim Einsetzen der Batterie die Polarität (+/-).
- Entsorgen Sie die Batterie zum Schutze der Umwelt nicht im normalen Hausmüll, sondern ordnungsgemäß in einer öffentlichen Entsorgungsstelle bzw. dem Geschäft, in dem Sie das Gerät gekauft haben.
- Laden Sie die Batterie nicht wieder auf.
- Verwenden Sie als Ersatz nur eine solche Lithiumbatterie, die mit derjenigen, die dem Gerät beiliegt, identisch ist.

Sie erhalten diesen Batterietyp in dem Fachgeschäft, in dem Sie Ihr Gerät erworben haben.

**Verbrauchte Batterien:** Bei jeder Erfassung oder jedem Drücken der Testtaste leuchtet die Kontrollleuchte auf.

## Wahl des Alarmtyps

Bei der Erfassung können Sie entweder ein unverzügliches Auslösen des Alarms wählen oder eine Auslösung, die um 45 Sekunden verzögert ist und die Ihnen Zeit lässt, den Schutz zu unterbrechen (beispielsweise über eine Bedieneinheit).

Ihr Melder wurde im Werk so konfiguriert, dass der Alarm unverzüglich ausgelöst wird.

Um eine verzögerte Alarmauslösung einzustellen, drücken Sie die Testtaste 10 Sekunden lang, bis die Kontrollleuchte langsam blinkt.

Um wieder eine unverzügliche Alarmauslösung einzustellen, drücken Sie die Testtaste erneut 10 Sekunden lang, bis die Kontrollleuchte schnell blinkt.

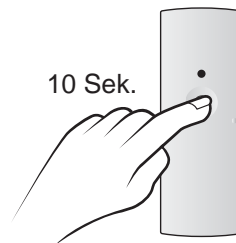

## 2 VORBEREITUNGEN

### Montagevorbereitungen, um ein einwandfreies funktionieren des Melders zu gewährleisten

Wählen Sie den Anbringungsort des Öffnungsmelders je nach gewünschtem Schutz:

- An einem der Hauptzugänge des zu schützenden Orts,
- An einem Nebeneingang (Hintertür, Garagentür, Toilettenfenster usw.).

### Montagevorbereitungen, um eine einwandfreie Übertragung zu gewährleisten

Im Gebäude werden die Funkwellen je nach den vorliegenden baulichen Gegebenheiten reflektiert oder abgeschwächt.

Die Weiterleitung der Funkwellen kann dadurch beeinträchtigt werden, vermeiden Sie also die Geräte in der Nähe von großen Metallteilen (Träger ...) oder Schalttafeln zu installieren.

### Reichweite der Funkwellen

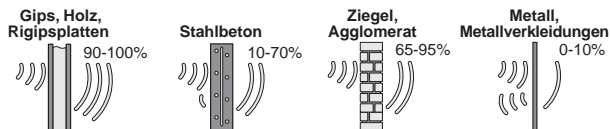

Wir empfehlen Ihnen, die Reichweite der Funkwellen vor der endgültigen Montage des Melders zu testen (Näheres unter dem Kapitel "TEST").

### Position des Melders am Montageort

- Der Melder sollte an einem unbeweglichen Teil befestigt werden.
- Das Magnetteil sollte an einem beweglichen Teil befestigt werden.
- Die Seite an der Abdeckung des Melders, an der sich die betreffende Markierung befindet, sollte so dicht wie möglich am Rand des beweglichen Teils befestigt werden.
- Positionieren Sie die beiden Teile (Melder und Magnet), so dass sich die Markierungen der beiden Teile im Abstand von maximal 5 mm gegenüberstehen. Verwenden Sie, falls nötig, das mitgelieferte Höhenausgleichsteil.
- Wenn Sie den Sensor mit dem beigelegten doppelseitigen Klebeband befestigen, reinigen Sie bitte vorher die Fläche, auf die das Klebeband aufgebracht werden soll.

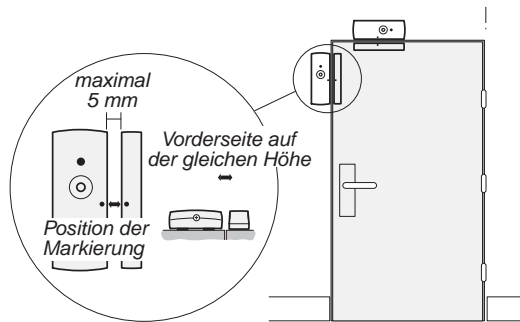

### 3 MONTAGE

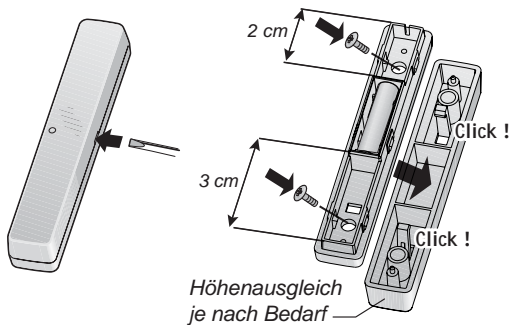

25

### 4 EINLERNEN

Die Zentrale muss sich im WARTUNGSMODUS befinden.

Ordnen Sie Ihren Melder COX Mini dem System zu.

**Rufen Sie das Produktmenü der Zentrale auf**

- Drücken Sie länger als 5 Sekunden auf die ON-Taste einer Bedieneinheit oder einer Fernbedienung.

Die Zentrale sendet einen Signalton aus und die Leuchtanzeige auf der Vorderseite hört auf zu blinken.

**Registrieren Sie Ihren Melder**

- Drücken Sie auf die Testtaste des Melders.

Die Zentrale sendet einen Signalton aus und die Kontrollleuchte "1" auf der Vorderseite (Melder) leuchtet auf.

Diese Anzeige ist schon eingeschaltet, wenn vorher ein Gerät des gleichen Typs registriert wurde.

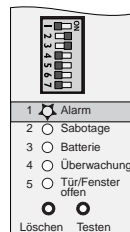

Die Zentrale sendet mehrere Signaltöne aus, wenn das Gerät falsch registriert wurde, an der Grenze der Funkreichweite liegt oder wenn die Maximalzahl der Melder überschritten wurde.

26



## Stellen Sie Ihren Melder COX Mini auf einen "Überwachungsbereich" ein

Die Zuordnung des Melders COX zum System muss erfolgt sein.

### **Rufen Sie das "Überwachungsmenü" der Zentrale auf**

- Drücken Sie länger als 5 Sek. die Taste "Überwachungsbereich X" der Bedieneinheit oder der Fernbedienung. Die Zentrale gibt einen Signalton ab, und die Kontrollleuchte auf der Vorderseite blinkt auf.

**Registrieren Sie Ihren Melder** im gewünschten Überwachungsbereich, indem Sie auf die Testtaste des Melders drücken.

## Rückkehr zum WARTUNGSMODUS

Das System kehrt automatisch nach 5 Minuten oder durch die Funktion "Stopp" eines der Bedienelemente zum Wartungsmodus zurück.

## 5 TEST

**Die Zentrale muss sich im WARTUNGSMODUS befinden.**

**Der Testmodus ermöglicht es, die Funkreichweite und die Überwachungsfunktion des Melders zu testen.**

Um eine gute Verbindung zwischen Melder und Zentrale zu gewährleisten:

Drücken Sie auf die Testtaste des Melders, um den Testmodus auszulösen. (Dauer: 1:30 Minuten). Die Zentrale bestätigt dies durch einen Signalton (Anmerkung: Die Zentrale sendet mehrere Signaltöne aus, wenn es Batterieprobleme gibt).

Bei jedem Öffnen oder Schließen der Tür oder des Fensters leuchtet die Kontrollleuchte des Melders auf.

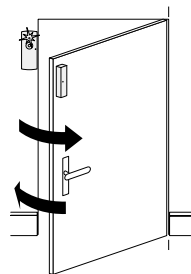

Um zum Normalbetrieb zurückzukehren, schalten Sie alle Systemelemente aus (Die Zentrale zuletzt).

## 6 TECHNISCHE DATEN

---

- Versorgung mit einer **3-Volt-Lithiumbatterie** des Typs CR2032 (im Lieferumfang enthalten)
- Lebensdauer 2 Jahre bei normalem Gebrauch
- Funkreichweite: bis 300 Meter im freien Feld (Die Reichweite kann je nach den Bedingungen bei der Aufstellung und der elektromagnetischen Umgebung variieren)
- Funkfrequenz: 868 MHz
- Gebrauch ausschließlich in Innenräumen
- Verbrauch im Standby-Modus max. 3  $\mu$ A
- mittlerer Verbrauch beim Senden: 10 mA
- Schutzklasse: IP40
- Betriebs- und Lagertemperatur: 0°C – 40°C
- Abmessungen: 84 x 30 x 13 mm
- Gewicht (inkl. Batterie): 33 g.
- Funk-Alarmanlagenprodukt

En raison de l'évolution des normes et du matériel, les caractéristiques indiquées par le texte et les images de ce document ne nous engagent qu'après confirmation par nos services.

En razón de la evolución de las normas y de los materiales, las características indicadas por el texto y las imágenes de este documento no nos comprometen hasta confirmación por parte de nuestros servicios.

Aufgrund der Änderung von Vorschriften und der Geräte sind Änderungen in Text und Bild vorbehalten.