

PORTIER COLLECTIF VIDÉO COULEUR

MONITEUR

*compatibles avec les platines de rue 4 fils
2,3 et 4 boutons SCS Sentinel ci-dessous*



SOMMAIRE



Déclaration de garantie	3
Avertissements et Consignes de sécurité.....	5
Présentation et fonction des touches	7
Caractéristiques et fonctions principales.....	8
Éléments fournis	8
Scéma des branchements	9
Installation	10
Appel entrant	11
Affichage des platines de rue	11
Fonction diffusion d'image	11
Luminosité / couleur / contraste	12
Fonction ne pas déranger	12
Écoute d'un moniteur	12
Réglages système	13
Caractéristiques techniques.....	14

Merci pour l'achat de nos produits.

Les produits sont sujets à changement sans préavis.

La société SCS Sentinel n'est pas responsable des accidents de sécurité causés par un fonctionnement anormal du produit.

Veuillez lire attentivement ce manuel avant d'installer votre système (en particulier les précautions de sécurité) et suivez les instructions afin de vous garantir une installation conforme.



DÉCLARATION DE GARANTIE

PAR COURRIER

SCS SENTINEL - Service commande
Rte de St Symphorien - BP 69
85130 Les Landes génusson (FRANCE)

PAR INTERNET

scs-laboutique.com

N'oubliez pas d'enregistrer votre garantie **dans le mois suivant votre achat**. Conservez soigneusement votre justificatif d'achat. (photocopie ticket de caisse ou facture). Il vous sera demandé pour faire valoir la garantie.

VOTRE PRODUIT **GARANTIE 2 ANS**

nom : MONITEUR POUR PORTIER VIDÉO COULEUR COLLECTIF

code barre (numéro à 13 chiffres) :

N° lot (indiqué dans la zone du code barre du packaging) :

LIEU D'ACHAT

enseigne : date achat :

ville : CP :

VOUS

nom : prénom :

tél. : email :

ville : CP :

INSTALLATEUR

particulier professionnel

société :

siret :



WARRANTY DECLARATION

BY MAIL

SCS SENTINEL - Order Service
Rte de St Symphorien - BP 69
85130 Les Landes g enusson (FRANCE)

BY WEBSITE

scs-laboutique.com



YOUR PRODUCT **WARRANTY 2 YEARS**

product name : MONITOR FOR COLLECTIVE COLOR VIDEO DOOR PHONE

gencod (13 numbers) :

batch number (close to gencod location) :

PURCHASE LOCATION

company : date of purchase :

city : zip code :

YOU

name : surname :

phone : email :

city : zip code :

INSTALLATION BY

person company

name :

ID code :

TO BE SEND AT LEAST 1 MONTH AFTER PURCHASING Please keep your proof of purchase.

AVERTISSEMENTS ET CONSIGNES DE SÉCURITÉ



Alerte

Risques de blessures graves ou mortelles.

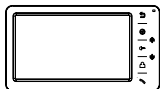

Indication d'interdiction.



Indication de démontage.



Interdiction de contact.



Requière une attention particulière.



Débranchement secteur nécessaire.

Alerte

<p>Ne pas raccorder à une multiprise. Vous risquez de générer une chaleur anormale et de causer un incendie.</p>	<p>Ne pas se connecter à d'autres produits en cours d'utilisation. Vous pourriez provoquer une panne.</p>	<p>Ne pincez pas le cordon et ne mettez pas d'objet lourd sur le produit. Vous risqueriez de provoquer un incendie.</p>
<p>Ne pas utiliser d'eau, de solvant ou de détergent pour nettoyer le moniteur. Utilisez seulement un chiffon sec pour éviter toute panne ou un choc électrique.</p>	<p>Ne pas installer votre produit dans une pièce humide. Vous pourriez vous électrocuter ou déclencher un incendie.</p>	<p>Ne tirez pas de force sur le cordon de la prise. Si le cordon est endommagé, il peut provoquer un incendie ou un choc électrique.</p>
<p>Ne pas mettre la fiche dans la prise avec les mains mouillées. Vous pourriez vous électrocuter.</p>	<p>Ne pas démonter, réparer ou modifier le produit. Vous pourriez provoquer un incendie, un choc électrique ou une blessure due à un dysfonctionnement du produit.</p>	



Attention

Vous risquez de vous blesser ou de détériorer l'appareil



Indication d'interdiction.



Indication de démontage.



Interdiction de contact.



Requière une attention particulière.



Débranchement secteur nécessaire.

Attention

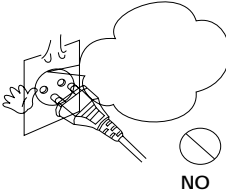
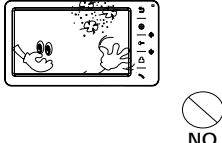
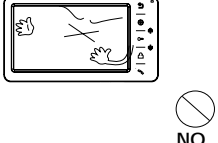
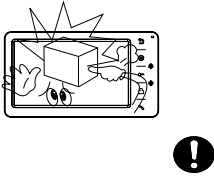
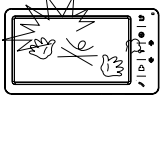
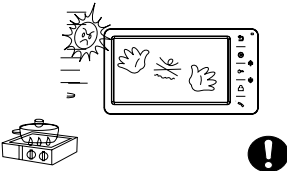
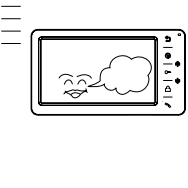
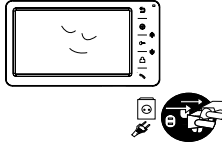
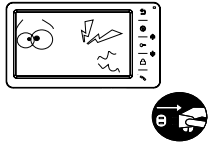
		
<p>Si votre prise murale ne correspond pas à votre type de fiche, ne branchez pas, vous pourriez provoquer un choc électrique ou un incendie.</p>	<p>Assurez-vous que la poussière, des corps étrangers ou objets ne couvrent pas votre produit. Vous pourriez générer une surchauffe du produit.</p>	<p>Assurez-vous d'éviter que des substances étrangères ne pénètrent le produit. Elles pourraient causer une panne.</p>
		
<p>Ne pas mettre un objet lourd sur le produit. Vous pourriez causer une panne.</p>	<p>Ne démontez pas votre produit et faites attention à ne pas lui donner de choc.</p>	<p>Eloignez votre appareil des sources de chaleur éventuelles (radiateur, éléments de cuisson etc) ainsi que des rayons du soleil.</p>
		
<p>Installez le produit dans un endroit plat et stable au risque de générer un dysfonctionnement.</p>	<p>Si vous n'utilisez pas l'appareil pendant une longue période, débranchez-le.</p>	<p>En cas de son anormal généré par votre appareil, débranchez-le immédiatement et contactez notre service technique.</p>

PRÉSENTATION DES FONCTIONS ET DES TOUCHES

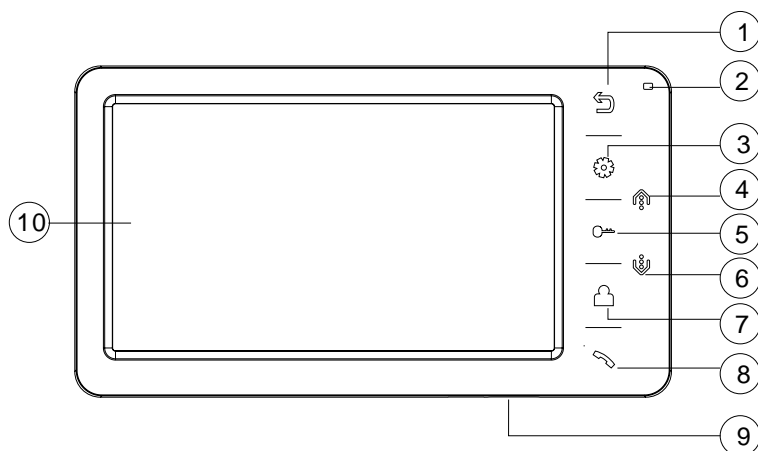

- 1) Bouton de retour: retour / suspension
- 2) Indicateur lumineux : voyant d'alimentation
- 3) Bouton Menu: Accès au menu du système / validation
- 4) Touche de navigation vers le haut : choix / réglage
- 5) Déclenchement serrure/gâche électrique
- 6) Touche de navigation vers le bas : choix / réglage
- 7) Bouton Moniteur : moniteur
- 8) Touche Réponse: réponse / appel
- 9) Marche / arrêt
- 10) Écran LCD

CARACTÉRISTIQUES ET FONCTIONS PRINCIPALES



1. Caractéristiques

- Écran 7" LCD, haute définition
- Design mains libres, interphone son limpide et clair
- Interface conviviale multi-langue facultative
- 12 mélodies polyphoniques
- Utilisation facile

2. Fonction principales

- Interphone mains libres, fonction de verrouillage
- Couleur, luminosité, contraste, volume et mode d'affichage ajustable
- Surveillance en temps réel de la platine de rue
- Fonction «Ne pas déranger»,
- Transfert d'appel interne à d'autres utilisateurs
- Appel interphone, fonction diffusion, écoute des moniteurs (fonction surveillance)
- Touches sensibles

ÉLÉMENTS FOURNIS

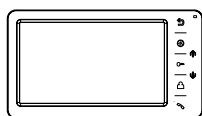

Moniteur



Notice



Support mural



2X chevilles



Sachet
anti humidité



vis de fixation



Connecteur 2x5 pin
(rouge/bleu/jaune/
branc/marron)

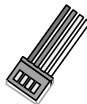

Connecteur 4 pin
(rouge/bleu/jaune/
branc)

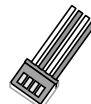

Connecteur 4 pin
(blanc/bleu/
blanc/bleu)

SCHÉMA DE BRANCHEMENT

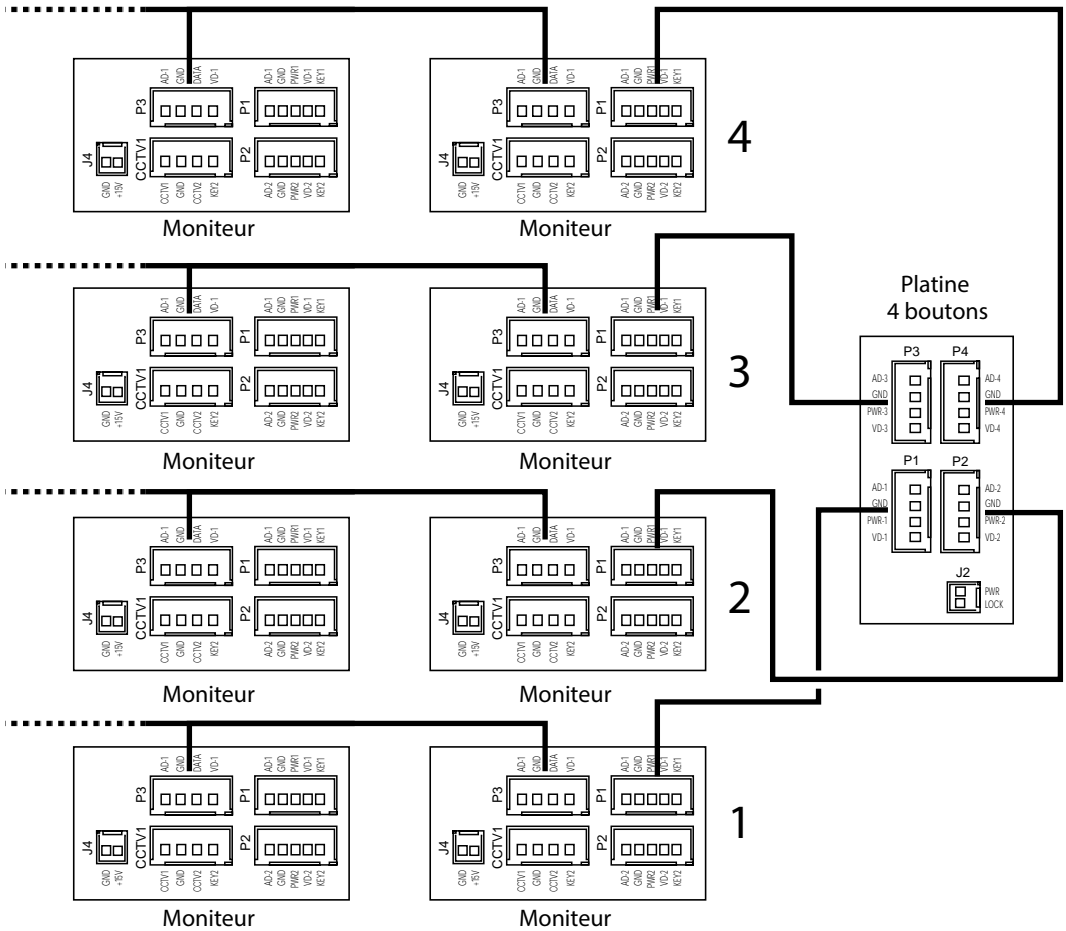



INSTALLATION

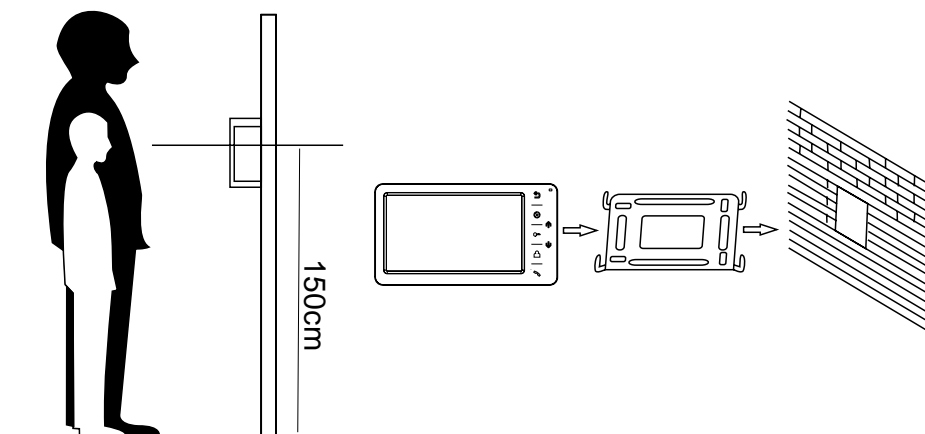

1. Reportez-vous au schéma de câblage correspondant à votre système et assurez-vous d'avoir le bon câble.
2. Déterminez la position de montage du moniteur (idéalement entre 150 et 160cm du sol)
3. N'alimentez pas électriquement avant l'installation complète.
4. Installez le support sur le mur
5. Branchez les câbles en respectant le schéma de câblage indiqué.
6. Fixez le moniteur sur son support.
7. Alimentez après avoir installé la platine de rue.



RÉPONDRE À UN APPEL ENTRANT





Lorsqu'un visiteur appuie sur la sonnette, le moniteur intérieur sonne, l'écran LCD affichera « Appel entrant ». Appuyez sur  pour parler avec le visiteur. Le moniteur revient à l'état de veille si personne ne répond à la fin du temps de sonnerie. Pendant la sonnerie ou lors de votre réponse avec le visiteur, appuyez sur le bouton  pour déverrouiller la porte, l'écran LCD affiche alors « Porte déverrouillée ». Si vous recevez un autre appel entrant alors que vous êtes en communication avec une autre porte, l'écran LCD affiche « Visiteur à la porte 2 », alors appuyez sur  pour basculer vers l'affichage de l'image de la porte 2 et parlez avec l'autre visiteur.

Remarque: Si vous êtes en communication avec la platine de rue ou en interphonie avec un autre moniteur, un appui long sur la touche  coupe le micro. L'écran LCD affiche « MUET ». Pour un retour à la normale du micro, appuyez à nouveau longuement sur la touche , l'écran LCD affiche alors « Parlez s'il vous plaît ».

SURVEILLANCE EXTÉRIEURE



Pour une visualisation extérieure, appuyez sur la touche .

Lors de la surveillance du canal de la platine de rue de la porte, pressez  pour communiquer avec le visiteur puis appuyez sur  si vous souhaitez ouvrir la porte.





FONCTION DIFFUSION



Cette fonction vous permet de diffuser une information (message vocal) pour tous les moniteurs dans votre résidence.

À l'état de veille, pressez longuement le bouton , l'écran affiche « Demande de diffusion », le moniteur des autres appartements afficheront « notification ». Maintenant, vous pouvez préparer un message vocal.





VOLUME SONORE/LUMINOSITÉ/ COULEUR/CONTRASTE

En cours de conversation/connection, pressez  ou  pour ajuster le volume sonore, pressez  pour basculer vers l'interface luminosité/contraste/couleur. Pressez  ou  pour ajuster selon vos besoins. Référez-vous à la page 7 pour trouver les emplacements de chaque bouton.

FONCTION NE PAS DÉRANGER

Vous pouvez utiliser les paramètres système pour activer ou désactiver la fonction « Ne pas déranger ».

FONCTION SURVEILLANCE

En veille, pressez longuement le bouton  pour lancer la fonction d'écoute moniteur. Si vous avez plus de 2 moniteurs, vous avez à choisir les pièces à afficher, pressez  ou  pour choisir le moniteur cible et appuyez sur  pour confirmer.

Remarque :

a: Lors de la surveillance, l'utilisateur peut entendre le son de la pièce surveillée, mais les personnes de la pièce concernée ne peuvent pas entendre la voix de la personne qui surveille.

b: Quand il y a plus de deux moniteurs, la fonction surveillance est disponible uniquement lorsque la fonction est activée. Merci de vérifier le menu paramètres système pour activer ou non cette fonction (désactivée par défaut).

PARAMÈTRES SYSTÈME

En mode veille, pressez brièvement  pour entrer dans le menu réglage système.

No.	Éléments du système	Options	Remarques
1	LANGUE	Français par défaut (Anglais en option)	
2	DURÉE DE SONNERIE	30 secondes par défaut, (paramétrable de 10 à 60 secondes)	
3	VOLUME DE SONNERIE	Ajustable entre 01 et 10 (7 par défaut).	
4	TYPE DE SONNERIE	Sonnerie porte 1	Sonnerie 1 par défaut. 11 Sonneries possibles
		Sonnerie porte 2	Sonnerie 2 par défaut. 11 Sonneries possibles
		Sonnerie appel interphone	Sonnerie 3 par défaut. 11 Sonneries possibles
7	FONCTION « NE PAS DÉRANGER »	Désactivée par défaut	
6	FONCTION « SURVEILLANCE »	Désactivée par défaut. Le moniteur peut-être surveillé par un autre moniteur du système si cette fonction est activée	
7	ADRESSE DE L'APPAREIL	Pièce 1/2/3/4	Le moniteur maître doit être paramétré sur PIÈCE 1, et les options seront affichées en jaune si d'autres moniteurs paramétrés sur la même pièce
8	DÉVERROUILLAGE MONITEUR	Appuyez sur le bouton  pour déverrouiller	
9	PARAMÈTRES USINE	Restaure les paramètres par défaut.	

CARACTÉRISTIQUES

Alimentation	AC100-240V 50/60Hz
Consommation	7W(Max). 0.7W(Veille)
Température de fonctionnement	0° à +40°
Taux d'humidité pour fonctionnement	0% - 95%
Taille de l'écran LCD	7 pouces
Mode interphone	Mains libres
Connection	4 fils
Dimensions du moniteur	210x116x25mm
Poids	430g

COLOR VIDEO DOOR PHONE MONITOR

*compatible with outdoor stations 4 wires
2,3 and 4 buttons SCS Sentinel as below*



CONTENTS

Warranty declaration 4

Warning and Caution..... 17

The function and name of each part 19

Features and main function 20

Package contents 20

Wiring diagram 21

Installation method 22

Incoming call answer 23

Monitor doorbells 23

Broadcast function 23

Brightness/color/contrast adjust..... 24

Don't disturb function 24

Monitor listening 24

System settings 25

Specifications 26

Thank you for purchasing our products.

The products are subject to change without prior notice.

The company is not responsible for any safety accidents caused
by abnormal operation of the product.

Please carefully read this User's Guide(in particular, precautions for safety)
before using a product and follow instructions to use a product exactly.

WARNING AND CAUTION



Warning

Death or serious injury is expected.



It indicates prohibition.



It indicates disassembly.



It indicates prohibition of contact.



It indicates dos and don'ts.



It indicates that the plug should be pulled out from the socket.

Warning

<p style="text-align: right;">NO</p>	<p style="text-align: right;">NO</p>	<p style="text-align: right;">NO</p>
<p>Do not put the plug in the socket simultaneously. It may generate abnormal heat or cause a fire.</p>	<p>Do not connect to other products while in use. It may cause breakdown.</p>	<p>Do not forcibly bend the cord or put a heavy object on the product. It may cause a fire.</p>
<p style="text-align: right;">NO</p>	<p style="text-align: right;">NO</p>	<p style="text-align: right;">NO</p>
<p>Do not use water, thinner or a detergent used to wash oil products when you wash the exterior. Make sure to wash it by using a dry cloth to prevent any breakdown or electric shock.</p>	<p>Do not install the product in a humid place. It may cause an electric shock or a fire.</p>	<p>Do not forcibly pull out the cord from the socket. If the cord is damaged, it may cause a fire or an electric shock.</p>
<p style="text-align: right;">NO</p>	<p style="text-align: right;">NO</p>	
<p>Do not put the plug in the socket with a wet hand. It may cause an electric shock.</p>	<p>Do not disassemble, repair or modify the product. It may cause a fire, an electric shock or an injury due to malfunction of the product.</p>	



Caution

An injury or property losses are expected



It indicates prohibition.



It indicates disassembly.



It indicates prohibition of contact.





It indicates dos and don'ts.

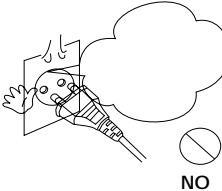

It indicates that the plug should be pulled out from the socket.

Caution

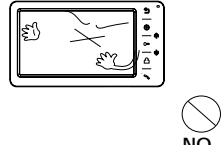
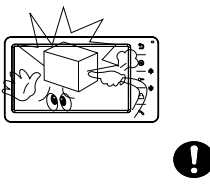
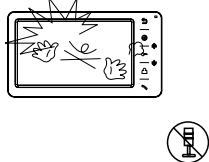
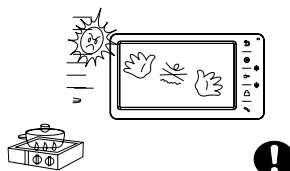
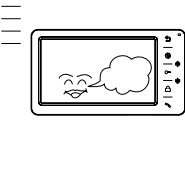
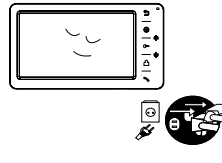
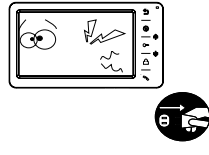
		
<p>If the socket holes are larger than normal, do not put the plug. It may cause an electric shock or a fire.</p>	<p>Make sure that dust or foreign substances are not gathered on the product.</p>	<p>Make sure to prevent foreign substances from entering the product. It may cause a breakdown.</p>
		
<p>Do not put a heavy object on the product. It may cause a breakdown.</p>	<p>Do not disassemble or give an impact to the product.</p>	<p>Avoid direct rays of the sun or heating devices at a time of installation.</p>
		
<p>Install the product in a flat and stable place. Otherwise, it may not function properly.</p>	<p>Pull the plug if the product is not used for a long time.</p>	<p>If the product generates strange sound, make sure to pull the plug immediately and contact service center.</p>

THE FUNCTION AND NAME OF EACH PART

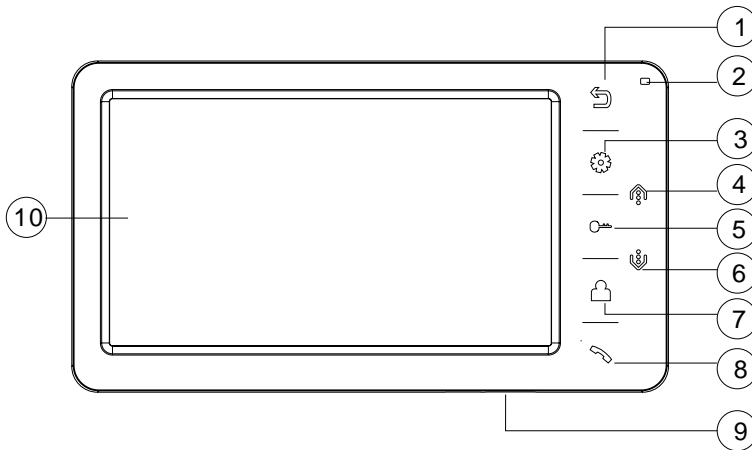

- 1) Return button: Return/hang off
- 2) Indicator light: Power indicator light
- 3) Menu button: Enter system menu/Confirm
- 4) Navigation button Up: Choose/Adjust
- 5) Unlock button: Unlock
- 6) Navigation button down: Choose/ Adjust
- 7) Monitor button: Monitor
- 8) Answer button: Answer/Call
- 9) Power on/off
- 10) LCD

FEATURES AND MAIN FUNCTION



1. Features

- 7" LCD screen, high -definition
- Hands free design, perfect intercom with clear voice
- The optional multi-language friendly interface
- 12 polyphonic ring-tones switch freely
- Easy to operation

2. Main function

- Hands free intercom, Lock control
- Color, brightness, contrast, volume and display mode adjustable
- Real-time monitoring to door station "Don't disturb" function, internal call transfer to other users
- Intercom call, Broadcast function, Monitor listening
- Touch buttons

PACKAGE CONTENTS

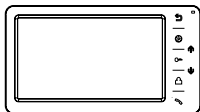

Monitor



User manual

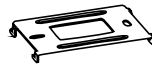

Wall bracket



2X expansion
bolt



Desiccant



fixing screws

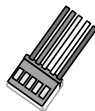

2x5 pin connector
(red/blue/yellow/
white/brown)



4 pin connector
(red/blue/yellow/
white)

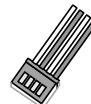

4 pin connector
(white/blue/
white/blue)

WIRING DIAGRAM

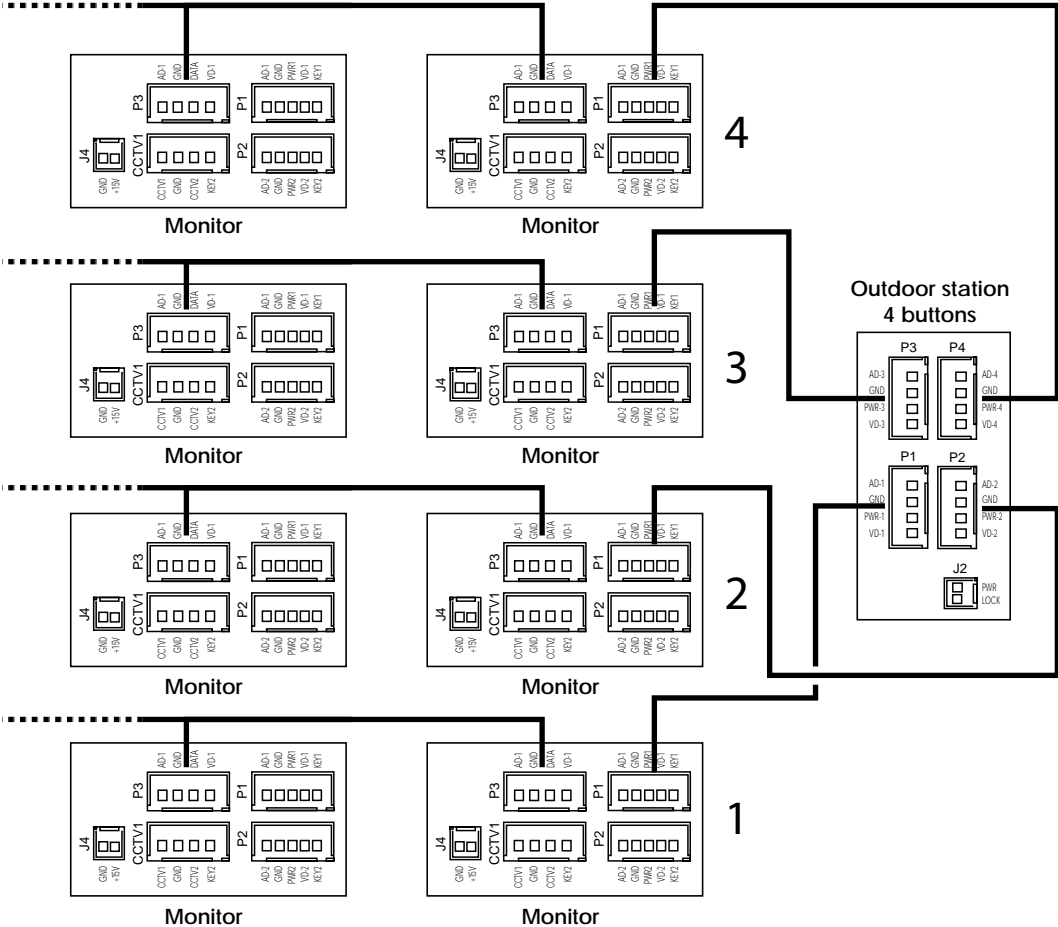



INSTALLATION METHOD

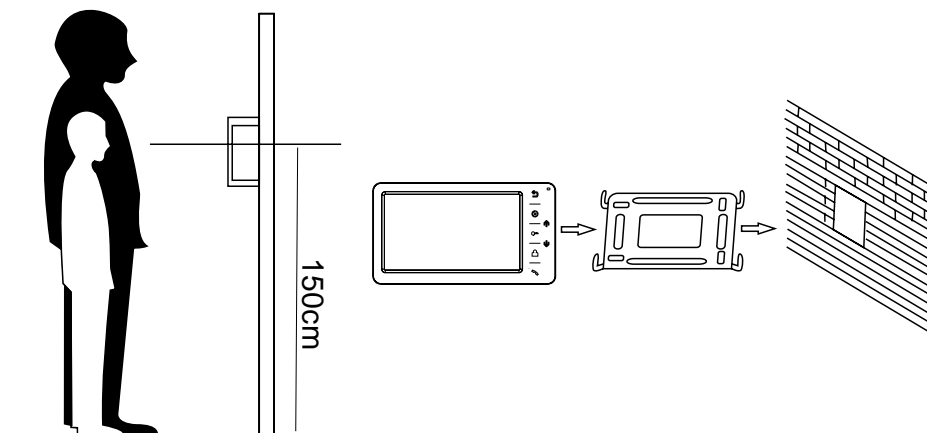

1. Refer to relevant wiring diagram for the system you have chosen and ensure you have the correct cable.
2. Determine the monitor installation position:
- suggest to install at 1.5~1.6Meters;
3. Ensure no power supply connection before installation finished
4. Install the bracket on the wall
5. Connect cables as per the wiring diagram indicated.
6. Fix the monitor onto the bracket.
7. Connect power when doorbell is installed.



INCOMING CALL ANSWER







When a visitor presses doorbell, all the indoor monitors in this house will chime simultaneously, the LCD will show "INCOMING CALL". Press  to talk with the visitor. The monitor will return to standby state if no one answers after chime time ends. At ringing and answering state, Press  button to unlock the door for the visitor, and the LCD will show "DOOR UNLOCKED". If there is another incoming call when talking with Door 1, the LCD will show "SOMEONE IS VISITING AT DOOR 2", then press  can switch the display image to Door 2 and talk with another visitor.

Note: At the state of answering or intercom between monitors, long press  button, the microphone will be mute, and the LCD will show "MUTE", long press  button again the microphone return to normal, and the LCD will show "PLEASE TALK".

MONITOR DOORBELLS



At standby status, press  button to monitor Doorbell 1, press  again, change the viewing screen to another video channel.

When monitoring Door bell channel, press  can talk with people in front of the door bell, and press  can open the door.

BROADCAST FUNCTION







This function allows you to broadcast information for all monitors in your house.

At standby state, Long press  button , the display will show BROADCAST REQUEST, the monitor in other rooms will show BROADCASTING . Now you can make a broadcast.

TALKING VOLUME/BRIGHTNESS/ COLOR/CONTRAST ADJUST



At the state of monitoring, ringing, talking, making intercom, broadcasting, press  or  to adjust the talking volume, press  can switch to BRIGHT/CONT/COLOR interface, press  or  to adjust as the user wants. Please refer to Page 3 to find the places of each knob.





DON'T DISTURB FUNCTION



You can use SYSTEM SETTINGS menu to turn "DO NOT DISTURB" function on or off.

MONITOR LISTENING



At standby state, long press  button to start the monitor listening function. If you have more than 2 indoor monitors, there would be option rooms for choosing on screen, press  or  to choose the target indoor intercom and press  to confirm.

Note:

a: When monitoring, the user can hear the sound from the being monitored room, but the people at the be-monitored intercom room can not hear the voice from monitoring intercom room.

b: When there are more than 2 monitors in the system, monitor listening function is available only when Monitor listening function is turn on. Please check the system setting menu to see how to turn on the monitor listening function.

SYSTEM SETTINGS

In standby status, short press  button to enter system setting menu.

No.	Setting items	Options	Notes
1	LANGUAGE	Default French (English optional)	
2	CHIME TIME	Default 30seconds, (10 - 60 seconds adjustable)	
3	CHIME VOLUME	Default 07, 01 - 10 adjustable.	
4	RING TYPE	Door1 ring	type 01 by default, 00-11 optional
		Door2 ring	type 02 by default , 00-11 optional
		Intercom ring	type 03 by default , 00-11 optional
7	DO NOT DISTURB	Off by default, at the ringing, intercom between monitors, broadcast status, the LED indicator will flicker when turn on "DO NOT DISTURB" function.	
6	CAN BE MONITORED	Off by default, it can be monitored by other indoor intercoms in the system when turn on this function.	
7	DEVICE ADDRESS	Room1/2/3/4	Master monitor must be set as ROOM 1, and the option will be yellow if two monitors set the same address
9	MONITOR UNLOCK	Press  button to unlock	
10	RESTORE DEFAULT	Restore the system to default settings.	

SPECIFICATIONS



Power supply	AC100-240V 50/60Hz
Power consumption	7W(Max). 0.7W(Standby)
Operation temperature	0° to +40°
Operation humidity	0% - 95%
LCD size	7 inch
Intercom mode	Hands- free
Connection	4 wires
Monitor dimensions	210x116x25mm
Weight	430g



Hotline assistance technique **FR**
au 0 892 350 490 (0.34 € TTC la minute)
horaire hotline, voir sur le site internet

scs-laboutique.com



www.scs-laboutique.com



PR PVC 281
3780074185668
Platine de rue
4 fils - 2 boutons
Outdoor station
4 wires - 2 buttons



PR PVC 3B1
3780074185675
Platine de rue
4 fils - 3 boutons
Outdoor station
4 wires - 3 buttons



PR PVC 282
3780074185665
Platine de rue
4 fils - 2 boutons
Outdoor station
4 wires - 2 buttons



PR PVC 4B2
3780074185672
Platine de rue
4 fils - 4 boutons
Outdoor station
4 wires - 4 buttons

Matériau couleur Material color	Aluminium, Métal Aluminium, metal	Aluminium, Métal Aluminium, metal	Métal Metal	Métal Metal
Pose Mounting	En applique Surface	En applique Surface	En applique Surface	En applique Surface
Type de Caméra Camera type	1/4 haute définition couleur CMOS 1/4 high definition CMOS color	1/4 haute définition couleur CMOS 1/4 high definition CMOS color	1/4 haute définition couleur CMOS 1/4 high definition CMOS color	1/4 haute définition couleur CMOS 1/4 high definition CMOS color
Résolution Resolution	700 TVL 700 TVL	700 TVL 700 TVL	700 TVL 700 TVL	700 TVL 700 TVL
Alimentation Power supply	11-13V DC 11-13V DC	11-13V DC 11-13V DC	10-15V DC 10-15V DC	10-15V DC 10-15V DC
Filaire Wired	4 fils 4 wires	4 fils 4 wires	4 fils 4 wires	4 fils 4 wires
Vision nocturne Night vision	OUI YES	OUI YES	OUI YES	OUI YES
Déclenchement de gâche électrique Openings electrical lock	OUI YES	OUI YES	OUI YES	OUI YES
Ouverture de portail Gate opening	NON NO	NON NO	OUI YES	OUI YES
Résistant à l'eau Waterproof	OUI YES	OUI YES	OUI YES	OUI YES
Angle de vision Viewing angle	110° 110°	110° 110°	110° 110°	110° 110°
Température de fonctionnement Operating temperature	-20°C à +60°C -20°C to +60°C	-20°C à +60°C -20°C to +60°C	-30°C à +60°C -30°C to +60°C	-30°C à +60°C -30°C to +60°C
Dimensions (LxHxP) Dimensions (WxHxD)	92 x 185 x 41 mm 92 x 185 x 41 mm	92 x 185 x 41 mm 92 x 185 x 41 mm	88 x 130 x 24 mm 88 x 130 x 24 mm	88 x 130 x 24 mm 88 x 130 x 24 mm
Porte étiquette Label holder	OUI YES	OUI YES	OUI YES	OUI YES
Compatible avec Compatible with	Moniteur 7" pour portier vidéo collectif SCS Sentinel 7" SCS Sentinel monitor for video door phone			
Nombre de moniteurs nécessaires Required monitors	2 2	3 3	2 2	4 4



8667 PR PVC 3B1
3780074185675
NF 69104

Fabrique en Chine



SCS SENTINEL
Rte de St Symphorien - BP 69
85130 LES LANDES GÉNUSSON
(France)



Platine de rue 3 boutons pour portier vidéo collectif

Outdoor station 3 buttons
for video door phone



www.scs-laboutique.com

GARANTEE
2
ANS

P

PORTIER

Découvrez tous les autres produits de la gamme portier ainsi que les gammes sécurité, vidéosurveillance, confortique, carillons, motorisations sur :
www.scs-laboutique.com

**Platine de rue 3 boutons
pour portier vidéo collectif**

PR PVC 3B1



Caméra HD
CMOS Couleur

Compatible avec le moniteur 7" pour portier vidéo collectif SCS Sentinel



ASSISTANCE
TELEPHONIQUE

+33 (0) 892 350 490
(0,34€/min)

Toutes les infos hotline sont disponibles sur notre site :
scs-laboutique.com