



prim' by  
SCS Sentinel

# Motorisation à vérins pour portail battant

**SCS 1**

MVE0038

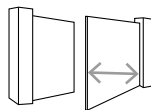

1,5m max  
150kg max

Automation kit for swing gate  
Motorizzazione a martinetto per cancello a battente  
Kit automatismos portal dos batientes  
Zylinderantrieb für Flügeltore

24V



Carte  
électronique  
PCB 100 V SCS



Facile



Motorisation  
silencieuse



Fiabilité



# SOMMAIRE

A - Consignes de sécurité .....	2
B - Descriptif .....	4
C- Câblage / Installation .....	5
D- Réglage/Utilisation .....	13
E- Caractéristiques techniques .....	15
F- Maintenance .....	16
G- Assistance technique.....	16
H- Garantie.....	18
I- Avertissements.....	18
J- Déclaration de conformité.....	19

## A- CONSIGNES DE SÉCURITÉ



**MISE EN GARDE : Instructions importantes de sécurité. Il est important pour la sécurité des personnes de suivre ces instructions. Conserver ces instructions.**

**MISE EN GARDE : Instructions importantes de sécurité. Suivre toutes les instructions car une installation incorrecte peut entraîner des blessures graves.**

Ce produit est uniquement destiné à l'automatisation d'un portail battant pour usage de type «résidentiel». L'installation de l'alimentation électrique doit être conforme aux normes en vigueur dans le pays où est installé le produit (NF C 15-100 pour la France) et doit être faite par un personnel qualifié.

L'arrivée électrique du secteur doit être protégée contre les surtensions par un disjoncteur adapté et d'un dispositif différentiel.

**AVERTISSEMENT :** La motorisation doit être déconnectée de sa source d'alimentation pendant le nettoyage, la maintenance et le remplacement de pièces.

L'installation nécessite un personnel qualifié avec des compétences mécaniques et électriques. Assurez-vous que la plage de température indiquée sur la motorisation est adaptée à l'emplacement d'installation. Pour remplacer ou réparer le système motorisé, utilisez uniquement des pièces d'origine.

- Cet appareil peut être utilisé par des enfants âgés d'au moins 8 ans et par des personnes ayant des capacités physiques, sensorielles, ou mentales réduites ou dénuées d'expérience ou de connaissance, s'ils (si elles) sont correctement surveillé(e)s ou si des instructions relatives à l'utilisation de l'appareil en toute sécurité leur ont été données et si les risques encourus ont été appréhendés. Les enfants ne doivent pas jouer avec l'appareil. Le nettoyage et l'entretien par l'utilisateur ne doivent pas être effectués par des enfants sans surveillance.
- Ne pas laisser les enfants jouer avec l'appareil ou ses commandes, y compris les télécommandes.
- L'activation du dispositif de débrayage manuel peut déclencher un mouvement incontrôlé de la partie entraînée en raison de défaillances mécaniques ou d'une situation de perte d'équilibrage.
- Avant d'installer la motorisation, vérifier que la partie entraînée est en bon état mécanique, qu'elle est correctement équilibrée et qu'elle ouvre et se ferme correctement.
- La motorisation ne peut pas être utilisée avec une partie entraînée incorporant un portillon.
- S'assurer que l'écrasement entre la partie entraînée et les parties fixes environnantes dû au mouvement d'ouverture de la partie entraînée est évité.
- Après installation, s'assurer que le mécanisme est correctement réglé et que le système de protection et tout dispositif de débrayage manuel fonctionnent correctement.
- Fixer de façon permanente auprès de l'organe de manoeuvre du dispositif de débrayage manuel l'étiquette relative à ce dispositif.

N'utilisez la télécommande que lorsque vous avez une vue complète du portail. En cas de doute, ne jamais faire fonctionner l'installation au risque de l'endommager.

SCS SENTINEL atteste de la conformité de ses motorisations pour portails battants, destinées à l'usage résidentiel, aux normes et règles de sécurité européennes relatives aux motorisations de portail (EN 60335-2-103). L'utilisation de ce produit en dehors des conditions spécifiées ou l'usage de composants ou d'accessoires non recommandés par SCS SENTINEL peuvent compromettre la sécurité des biens et des personnes, et sont par conséquent proscrits. SCS SENTINEL décline toute responsabilité en cas de dommages résultants du non-respect des instructions fournies dans ce manuel.

# Risques potentiels

Il existe 4 risques potentiels dont 3 zones identifiées ci-contre :

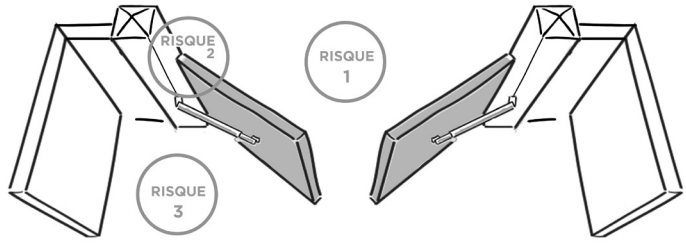

## Risque 1 : Choc et écrasement

### Prévention :

- Détection d'obstacle par le moteur.
- Utilisation de photocellules.

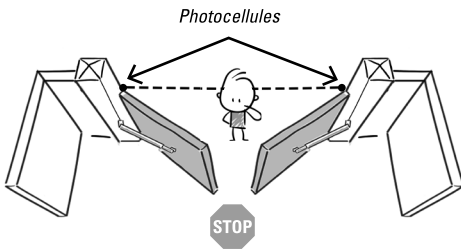

## Risque 2 : Écrasement des mains

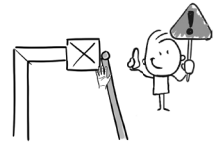

### Prévention :

- Laisser une distance de 10 cm minimum entre le vantail et le pilier/mur.
- Entailler le coin du pilier sans le fragiliser.

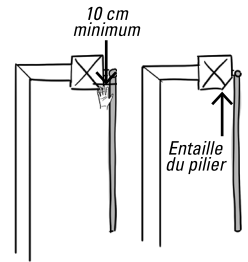

## Risque 3 : Emprisonnement et écrasement

### Prévention :

- Détection d'obstacle par le moteur.
- Laisser une distance de 50 cm minimum entre le bras du moteur et le mur (ou autre partie fixe).

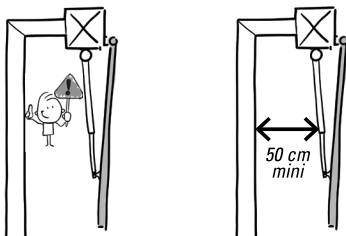

## Risque 4 : Écrasement des pieds



### Prévention :

- Pour éviter une zone dangereuse pour les pieds, laisser une distance de 12 cm minimum ou 5 mm maximum entre le bas des vantaux et le sol.



## B- DESCRIPTIF

### B1- Contenu du kit

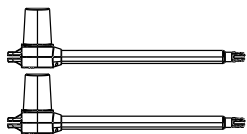

2 vérins  
MPD0205

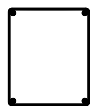

1 coffret  
carte  
électronique



2  
télécommandes

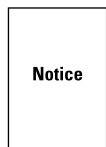

1 notice

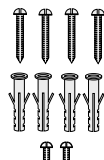

Visserie

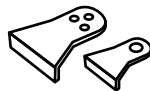

Pattes de fixation

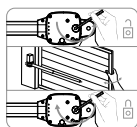

sticker de déverrouillage

### B2- Dimensions

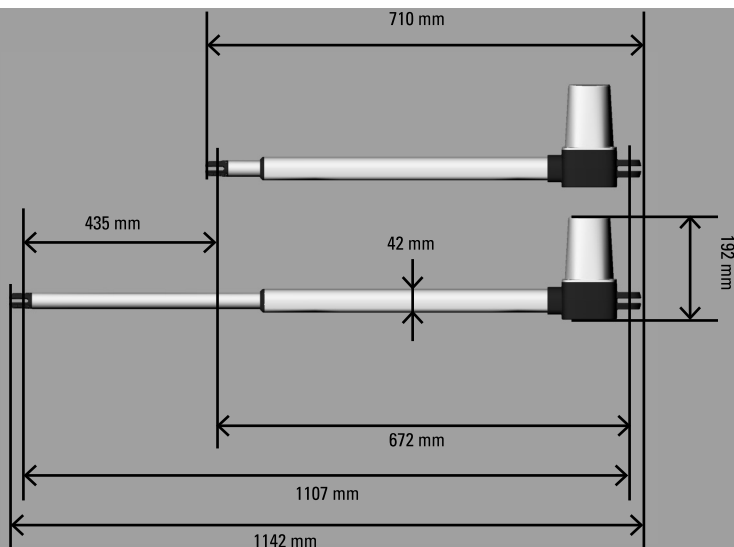
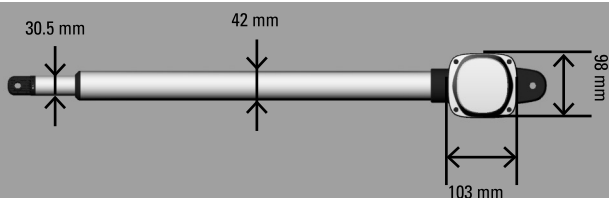

# C- CÂBLAGE / INSTALLATION

## C1- Installation de l'automatisme

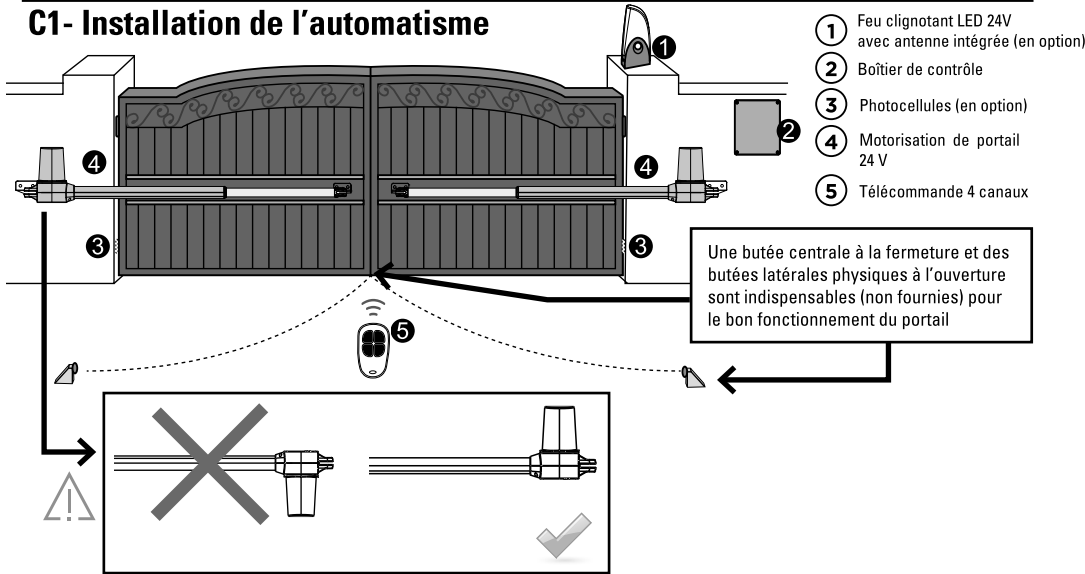

## C2- Tableau de dimensions

Pour une installation correcte, conformez-vous scrupuleusement aux mesures indiquées sur le tableau ci-dessous. Si nécessaire, ajustez la structure du portail pour l'adapter à votre motorisation.

Avant de procéder à l'installation, assurez-vous que votre portail fonctionne librement :

- 1) Les charnières sont correctement positionnées et sont graissées.
- 2) Aucun obstacle dans la zone de déplacement.
- 3) Pas de frictions entre les deux vantaux ou au niveau du sol pendant l'ouverture.

### Ouverture intérieure - installation avec portail fermé

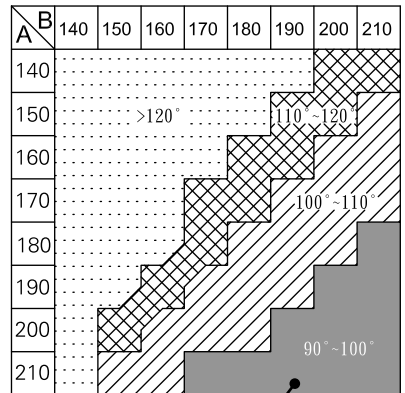
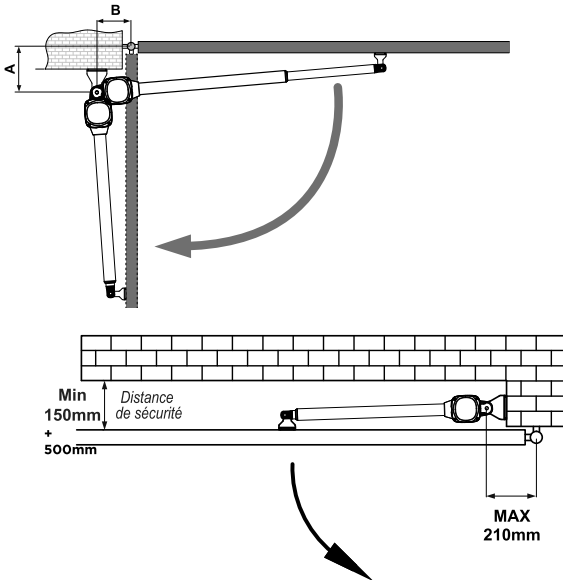

cote de pose idéale

## Ouverture extérieure - installation avec portail ouvert (max 90°)

**⚠ ATTENTION ! En cas d'ouverture vers l'extérieur, il est impératif d'installer un feu clignotant sur votre pilier par mesure de sécurité.**

Pour permettre une ouverture extérieure il sera nécessaire de créer et/ou faire fabriquer une pièce en métal afin de déporter les moteurs, il est alors IMPERATIF de respecter les cotes de pose indiquées dans le tableau.

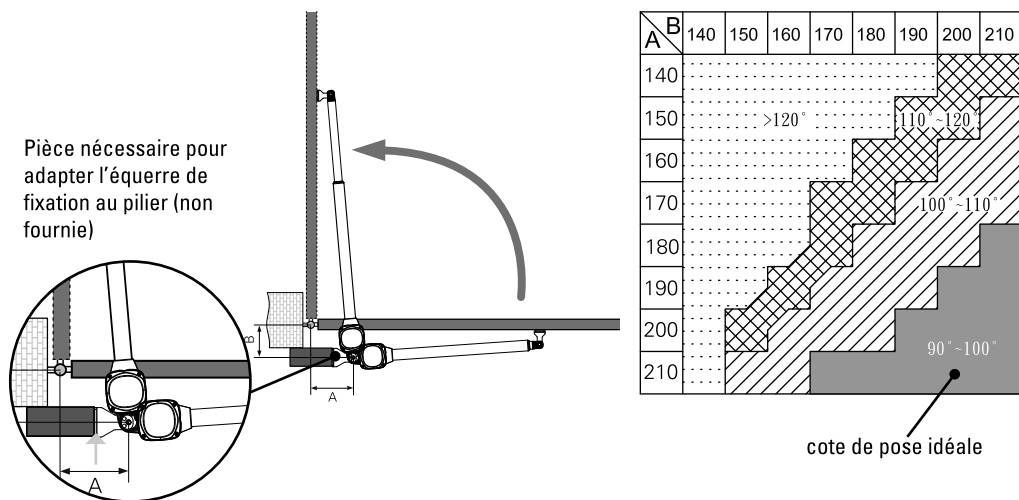

### C3- Déverrouillage d'urgence

En cas de panne d'électricité ou pour programmer votre automatisme, vous pouvez déverrouiller manuellement les moteurs :

Sous la motorisation, insérer la clé hexagonale pour déverrouiller, puis tournez la à 180 degrés, dans le sens antihoraire. Vous pouvez maintenant ouvrir le portail à la main.

Pour verrouiller à nouveau le moteur, insérer la clé hexagonale, puis tournez dans le sens horaire à 180 degrés.

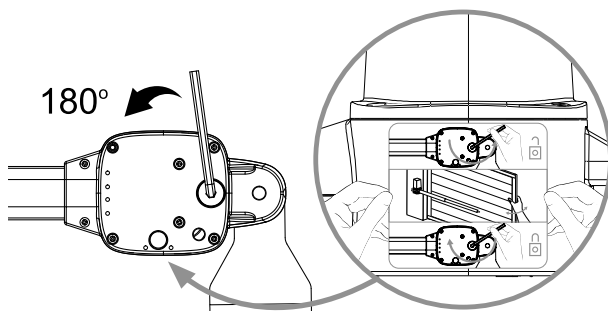

Fixer de façon permanente auprès de l'organe de manoeuvre du dispositif de débrayage manuel, l'étiquette relative à ce dispositif.

## C4- Fixation du bras

Avant de positionner votre bras sur le portail, déverrouillez le bras (C3) et sortez complètement le tube du vérin, puis rentrez le tube de 3 cm (cela permet de bien verrouiller le portail en fermeture).



Si vous rencontrez des problèmes pour déverrouiller votre moteur, vous avez la possibilité de vous aider d'une batterie. Il vous suffira d'y brancher les fils moteurs blanc et jaune dans un sens ou dans l'autre suivant la polarité pour actionner les moteurs.

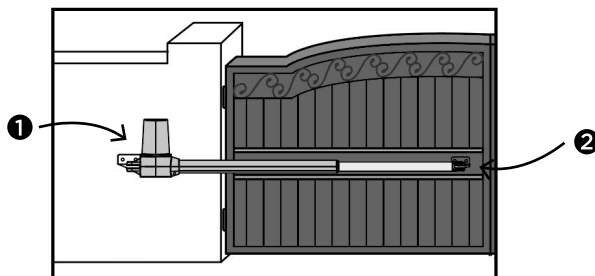
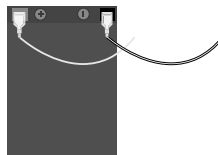

**1** Fixez le premier support sur le pilier. Positionnez l'automatisme dans le support, puis placez la vis et l'écrou.

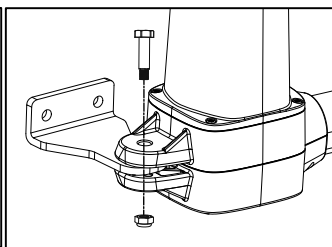
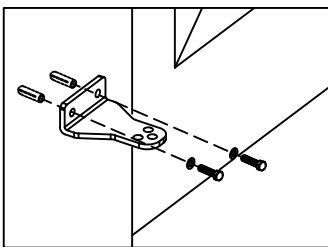
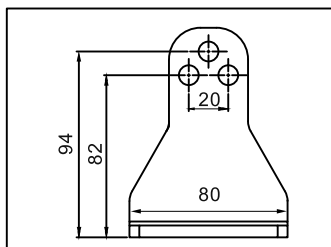

**2** Assemblez le deuxième support avec l'autre côté de l'automatisme puis vissez le support sur le portail fermé.

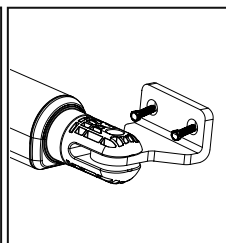
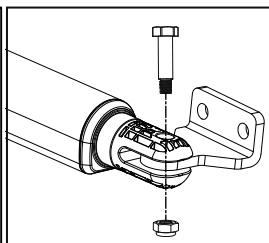
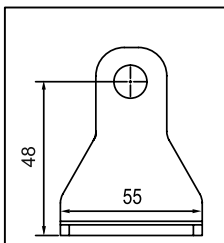

Assurez-vous que les bras soient montés en position horizontale dans ces positions :

**1)** Porte en position « fermée »    **2)** Porte en position « ouverte »    **3)** Porte en position « angle de 45 ° »

Avant de souder le support à l'ouvrant (si nécessaire), couvrez la motorisation pour éviter tout dommage dû aux étincelles.

# C5- Schéma de câblage

Figure 1(4)

Figure 1

**câblage impératif en :**

- ▲  $\geq 0,5 \text{ mm}^2$
- $1 \text{ mm}^2$

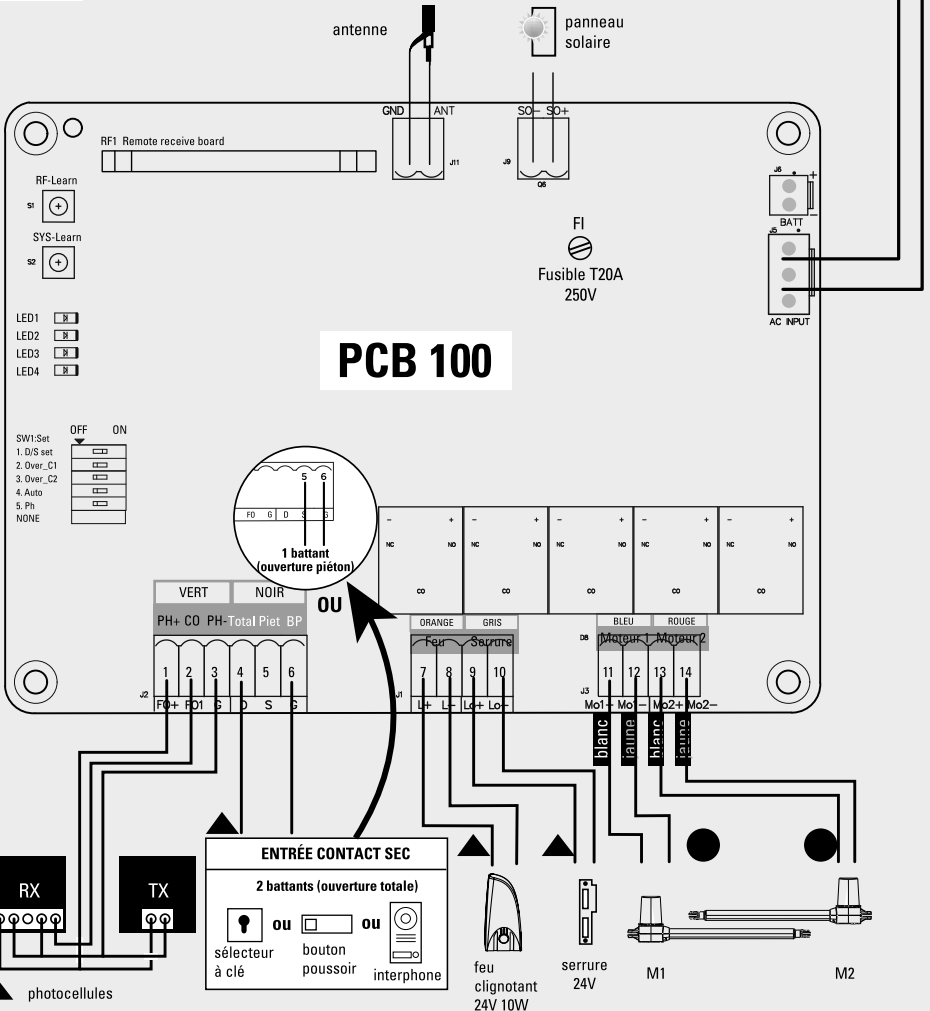
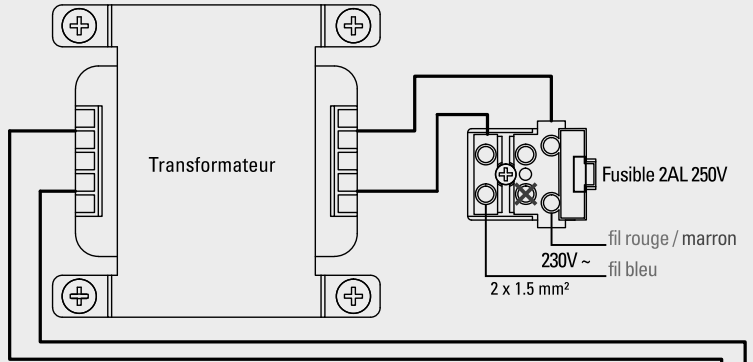



## C6- Installation et raccordement

- ⚠ Préparez tous les câbles des accessoires par avance et connectez les fils du moteur sur la platine électronique comme indiqué dans le schéma figure 1. La connexion de câbles des accessoires n'exige pas de distinguer les polarités (+) et négatives (-)

### Coffret électronique

#### AVANT INSTALLATION

Déterminez le positionnement de l'installation de votre coffret électronique. Il est conseillé de l'installer près de votre portail et de le protéger contre tout dommage possible.

- ⚠ **Assurez-vous de la longueur de votre câble électrique** avant de déterminer le positionnement de l'installation de votre coffret électronique.

#### PREPARATION A L'INSTALLATION

1. Retirez les 4 vis du capot de votre coffret électronique. (Voir figure 1(1))
2. Utilisez 1 tournevis pour percer les trous pré-perçés placés face en dessous de votre coffret électronique. (Voir figure 1(2))
3. Placez et fixez votre coffret électronique sur le mur.
4. Connectez les fils des différents éléments à brancher à la carte coffret (éléments décrits pages suivantes)
5. Réalisez l'étanchéité des trous de vos passages de câbles.
6. Fermez le coffret en vissant les 4 vis. (Voir figure 1(3))

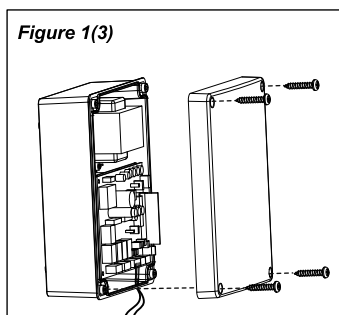
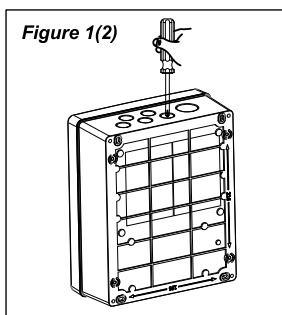
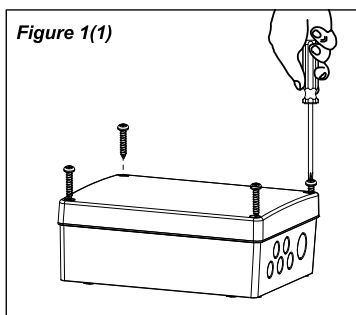

### Moteur

#### BRANCHEMENT DES FILS DU MOTEUR

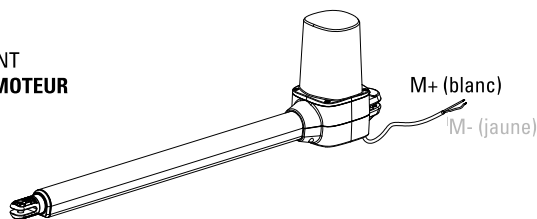

Remarque : Evitez que le câble soit trop tendu pendant la phase d'ouverture et de fermeture.

#### NOTE, POUR LES PORTAILS OUVRANT VERS L'EXTÉRIEUR :

**Moteur M1** : Connectez les fils du moteur (Jaune-) vers le bornier Mo1+, et (Blanc+) vers le bornier Mo1 - (moteur qui s'ouvre en premier)

**Moteur M2** : Connectez les fils du moteur (Jaune-) vers le bornier Mo2+, et (Blanc+) vers le bornier Mo2 -

## BRANCHEMENT DU MOTEUR M1 (moteur qui s'ouvre en premier)

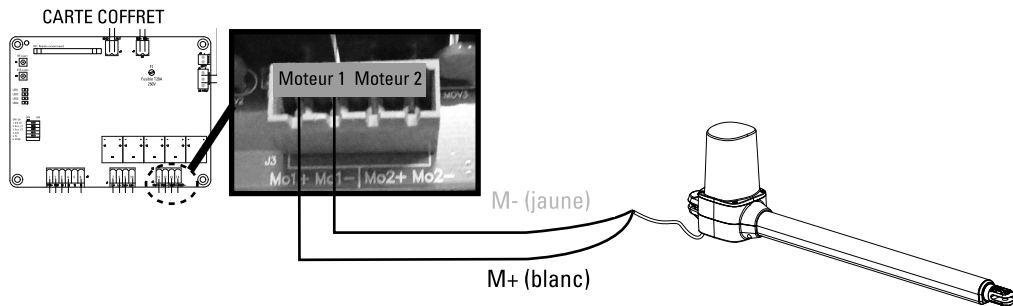

## BRANCHEMENT DU MOTEUR M2 (moteur qui s'ouvre en second)

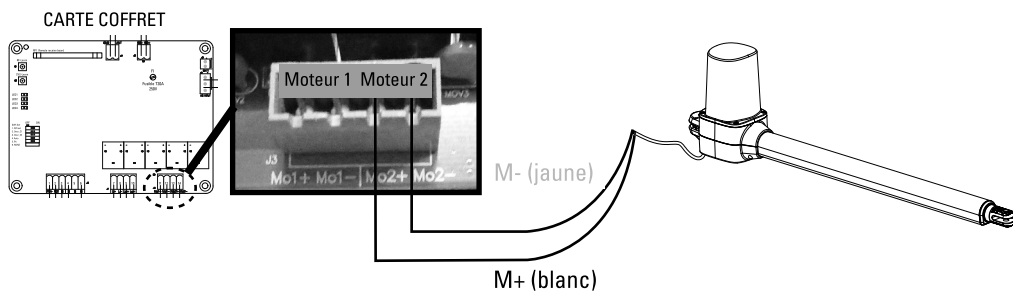

## Serrure électrique (option)

Connectez les 2 fils de la serrure électrique (24V) au bornier de la carte électronique placé où il est indiqué Lo + et Lo -

## Branchement de l'alimentation 230V

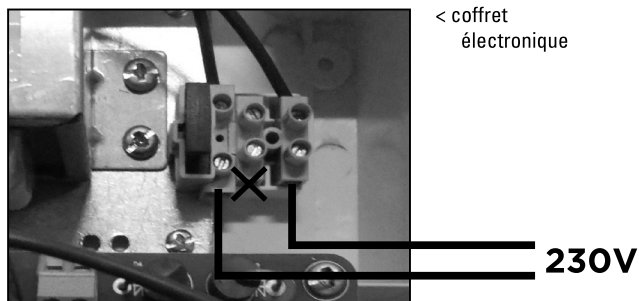

## Photocellules (option - ref. AAM0036)

Les photocellules sont des dispositifs de sécurité pour les portails automatiques. Elles sont composées d'un émetteur et d'un récepteur et elles se déclenchent lorsque la trajectoire du faisceau est interrompue. Si un obstacle est détecté, le portail s'arrête et s'ouvre légèrement permettant à l'obstacle d'être dégagé en toute sécurité. Les photocellules peuvent être posées indépendamment sur le pilier gauche ou droit.

### ÉTAPE 1

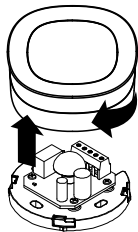

### ÉTAPE 2

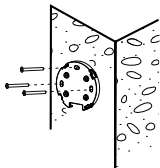

### ÉTAPE 3

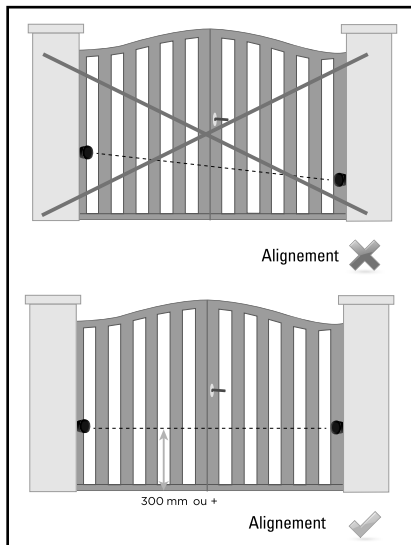
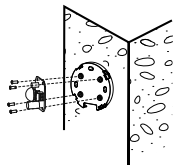

### ÉTAPE 4 : CABLAGE CARTE COFFRET

type de câble :  
0.5 mm<sup>2</sup>

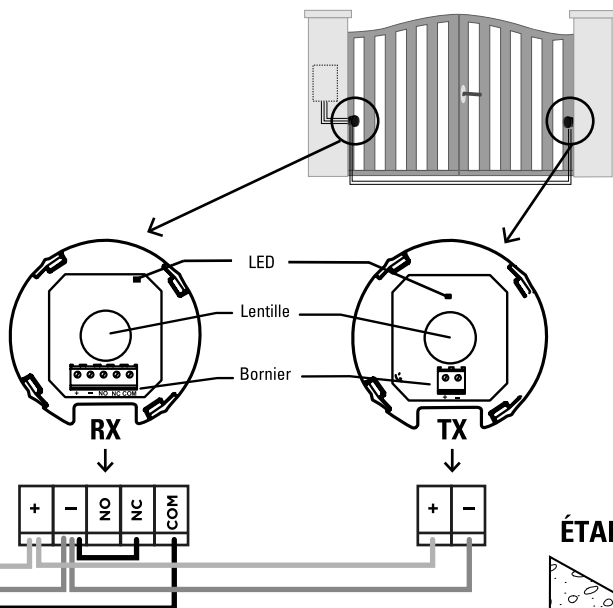
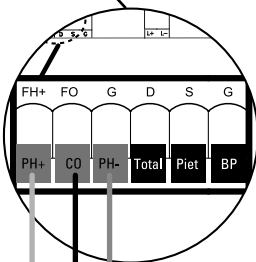
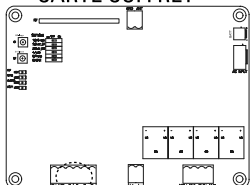

### ÉTAPE 5

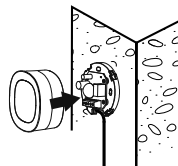

# Feu clignotant (option - ref. AAM0013)

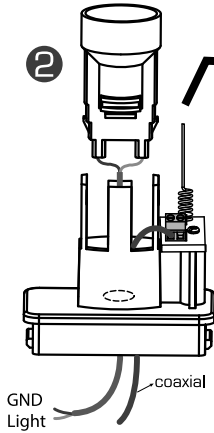
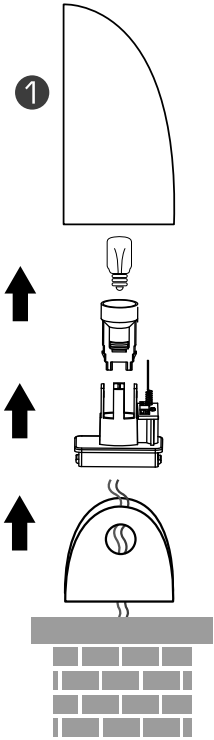

Si vous souhaitez améliorer la portée de vos télécommandes, vous pouvez brancher l'antenne située dans le feu clignotant avec un câble coaxial type RG58 (non fourni). Dans ce cas, vous devez déconnecter l'antenne d'origine.

Branchez le cuivre central du câble coaxial sur la borne «ANT» et la tresse sur la borne «GND», côté antenne et côté carte électronique.

ANT

GND

tresse

cuivre central

câble coaxial

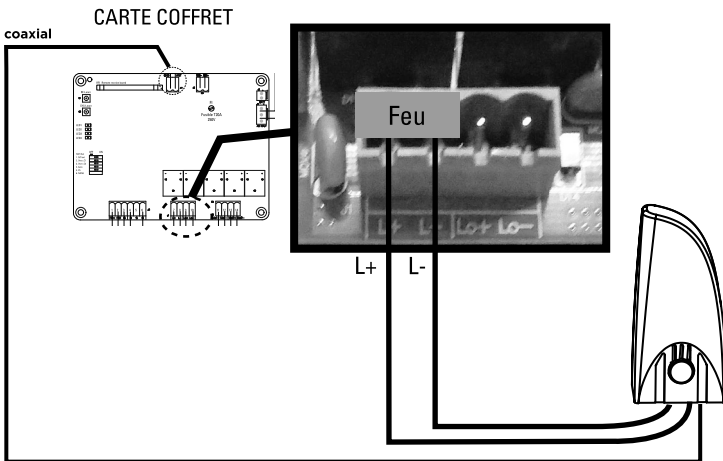
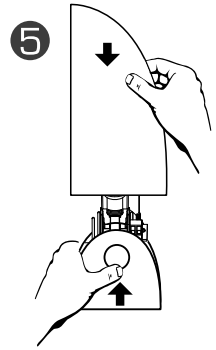
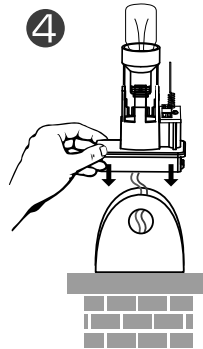
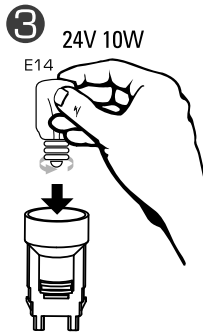

# D- RÉGLAGE/UTILISATION

## D1- Réglage nombre de battants (dip switch 1)

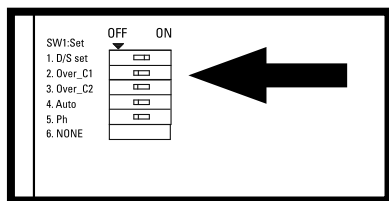

CARTE COFFRET

Réglages des switches : la position «ON» se situe vers la droite, «OFF» vers la gauche.

**DIP SWITCH 1 D/S set :**

ON = fonctionnement 2 vantaux

OFF = fonctionnement 1 seul vantail (branchement sur 11 et 12)

## D2- Réglage de puissance (dip switch 2 et 3)

DIP SWITCH OVER C1	DIP SWITCH OVER C2	INTENSITÉ
DIP switch 2 OFF	Dip switch 3 OFF	5A
DIP switch 2 OFF	Dip switch 3 ON	4A
DIP switch 2 ON	Dip switch 3 OFF	3A
DIP switch 2 ON	Dip switch 3 ON	2A

## D3- Réglage de la fermeture automatique (dip switch 4)

**DIP SWITCH 4**

**Sur « ON » :** Fermeture automatique à 30 secondes.

Un appui simultané sur les deux touches du haut de la télécommande  (portail ouvert ou fermé) désactivera le mode automatique (confirmation avec 3 clignotements du feu clignotant).

Refaire l'opération pour réactiver le mode automatique (confirmation avec 3 clignotements du feu clignotant).

Nota : Dans le cas d'une fermeture automatique, l'installation de photocellules est obligatoire.

**Sur « OFF » :** Fermeture automatique désactivée (attention, il est toujours possible d'activer par le biais de la télécommande).

## D4- Réglage des photocellules (dip switch 5)

**DIP SWITCH 5 :**

**ON :** Photocellules activées. Passage devant les photocellules pendant la fermeture = dégagement d'obstacle pendant 2 secondes.

Si vous êtes en fermeture automatique, et que les photocellules détectent un obstacle quand le portail est complètement ouvert, alors le temps de pause sera rechargé.

**OFF :** Photocellules désactivées (les photocellules ne commanderont pas l'ouverture du portail).

## D5- Déphasage / ouverture et fermeture décalée (dip switch 6)

**DIP SWITCH 6 :**

**ON :** 8 secondes de décalage à l'ouverture / fermeture des battants.

**OFF :** 3 secondes de décalage à l'ouverture / fermeture des battants.

## D6- Vitesse de ralentissement

La vitesse de ralentissement est à 70% de sa pleine vitesse (pas de réglage possible).

## D7- Indications voyants LED

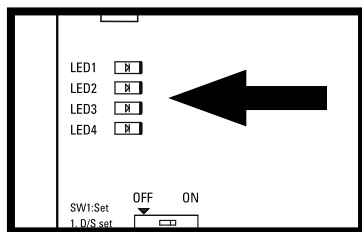

CARTE COFFRET

### LED1 indicateur RF : radio fréquence

Le voyant LED1 clignote lorsqu'un signal est reçu (télécommande programmée ou non).

### LED2 système d'apprentissage :

Le voyant LED2 clignote 2 fois par seconde en fonctionnement normal et 1 fois par seconde en programmation. Si LED2 est fixe c'est qu'il y a une erreur pendant la programmation.

### LED3 photocellules :

Le voyant LED3 s'allume quand les photocellules ne sont pas alignées ou qu'un obstacle se trouve entre les 2.

### LED4 start :

Le voyant LED4 s'allume lorsque la télécommande, le sélecteur à clé ou le bouton poussoir est activé.

## D8- Processus d'apprentissage des télécommandes

Pressez et maintenez 2 secondes le bouton « RF-Learn », le voyant LED1 s'allume.

Appuyez ensuite sur la touche en haut à gauche de la télécommande. Le voyant LED1 clignote deux fois et reste allumé pendant 10 secondes puis s'éteint. La mémorisation de la télécommande est effectuée.

## D9- Processus d'apprentissage du système pour un portail doubles battants

 **Avant de procéder à l'apprentissage du système**, le processus de mémorisation de la télécommande doit être terminé.

Si le processus d'apprentissage n'est pas achevé, le voyant LED2 reste allumé. Positionnez vos 2 vantaux ou battants entièrement ouverts.

Pressez sur la touche « SYS-learn » (jusqu'à ce que le voyant LED2 clignote 1 fois par seconde au lieu de 2 fois par seconde comme il le fait normalement), puis pressez la touche en haut à gauche de la télécommande pour l'apprentissage d'un portail à double vantaux.

L'apprentissage s'exécutera comme défini ci-dessous, étape par étape :

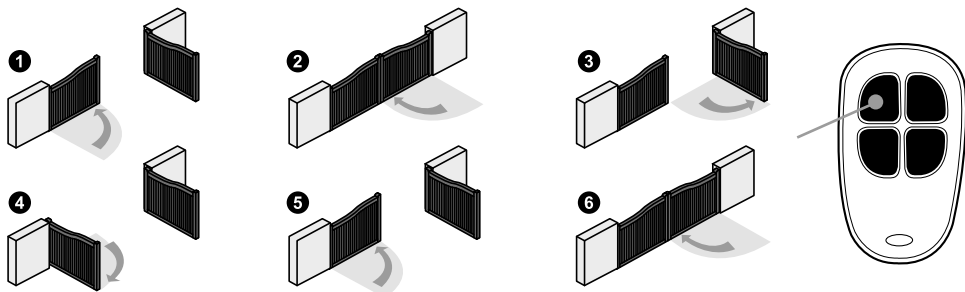

Après l'étape 6, le processus d'apprentissage de votre portail est terminé. Vous pouvez l'utiliser avec la télécommande :

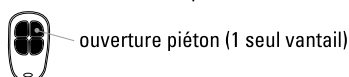
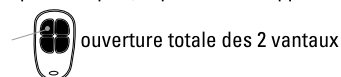

Si le processus d'apprentissage n'est pas achevé, le voyant LED2 reste allumé. Vérifiez les branchements et refaire l'opération.

## D10- Processus d'apprentissage du système pour un portail simple battant

Positionnez le switch 1 sur OFF.

Positionnez le battant complètement ouvert.

Pressez sur la touche « SYS-learn » (jusqu'à ce que le voyant LED2 clignote 1 fois par seconde au lieu de 2 fois par seconde comme il le fait normalement), puis pressez la touche en haut à droite de la télécommande pour l'apprentissage d'un seul battant.

L'apprentissage s'exécutera comme défini ci-dessous, étape par étape :

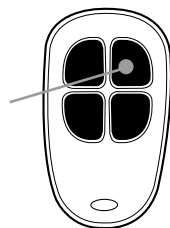
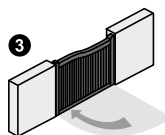
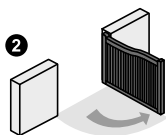
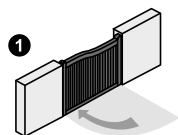

ouverture totale du battant

## E- CARACTÉRISTIQUES TECHNIQUES

### Moteur

Moteur	Moteur 24V DC avec déverrouillage manuel
Type	à vérin
Longueur de course	435mm
Tension d'alimentation	24V DC
Poids max par vantail / Largeur max par vantail	150 kg / 1,5 m
Température de fonctionnement	-20°C~+50°C
Dimensions	710 mm x 98 mm x 192 mm

Le niveau de pression acoustique émis pondéré A de la motorisation est égal ou inférieur à 70 dB (A).

### Feu clignotant (option)

Antenne intégrée	OUI (câble coaxial non fourni)
Ampoule	E14 24V 10W (fournie)
Câble alimentation	2 x 1 mm <sup>2</sup> (non fourni)
Branchement ampoule	non polarisé (carte électronique)
Visserie	fournie
Ne pas alimenter en 230V	
Température de fonctionnement	-20°C~+50°C
Dimensions	74 x 167 x 59 mm

### Télécommandes

Canaux	4
Fréquence - Puissance maximale d'émission	433.92 MHz - puissance < 10 mW
Alimentation	2 piles lithium CR2016 fournies
Sécurité	code secret tournant

## Photocellules (option)

Méthode de détection	Faisceau infrarouge
Portée	10 m maximum
Tension d'entrée	12~24V AC/DC
Délai de réponse	< 100ms
Indicateur de fonctionnement	RX : LED rouge allumée ( faisceau interrompu) LED rouge éteinte (faisceau aligné) TX : LED rouge allumée (alimentation)
Dimensions	63 x 63 x 30 mm
Type de sortie	Sortie relais

## F- MAINTENANCE

### F1- Motorisation

Effectuer les opérations suivantes au moins tous les 6 mois.

En cas d'utilisation fréquente, raccourcir ce délai.

#### Couper l'alimentation:

- (1) Nettoyer et graisser les vis, les chevilles et la charnière.
- (2) Vérifier que les points de fixation soient bien serrés.
- (3) Vérifier la bonne connexion de vos câbles.

#### Connecter l'alimentation:

- (1) Vérifier les réglages de l'alimentation.
- (2) Vérifier le fonctionnement du déverrouillage manuel.
- (3) Vérifier le bon fonctionnement des photocellules ou autre dispositif de sécurité.

### F2- Télécommande

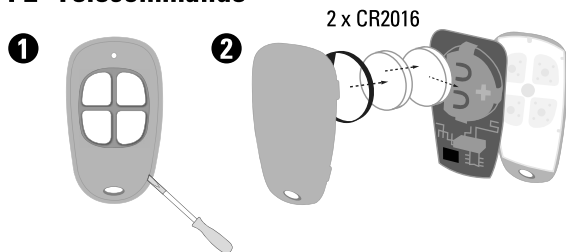

## G- ASSISTANCE TECHNIQUE

### G1- Aide au dépannage

Problème rencontré	Solutions
Surchauffe batteries de secours.	Vérifiez la connexion des fils sur la batterie et leurs polarités
La porte ne se déplace pas lorsque la télécommande est actionnée.	1. Vérifiez si l'indicateur «LED1» s'allume lorsque vous pressez une touche de la télécommande. 2. Vérifiez si le voltage est supérieur à 25V. 3. Vérifiez si l'indicateur « LED2» est allumé. 4. Assurez-vous que tous les câblages sont bien connectés sur le bornier de la carte électronique. 5. Assurez-vous du bon état du fusible et du disjoncteur de votre alimentation.



La distance de transmission est trop courte.	Vérifiez que l'antenne est bien raccordée sans que l'âme et la tresse se touchent. Vérifiez les piles de la télécommande.
Le feu ou lampe ne fonctionne pas.	Vérifiez l'état des fils de connexion du feu ou si ceux-ci sont correctement raccordés et vérifiez l'ampoule.
Les vantaux ou battants s'arrêtent subitement au moment de leur déplacement. ou Les vantaux ou battants ne bougent pas ou se déplacent vers une seule direction.	<ol style="list-style-type: none"> <li>1. Vérifiez si le battant ou vantail peut être manipulé librement et si aucun obstacle n'est présent entre les deux.</li> <li>2. Assurez-vous que les câbles de connexion du moteur sont correctement raccordés.</li> <li>3. Vérifiez l'état du fusible.</li> <li>4. Assurez-vous qu'aucun obstacle n'est présent dans le faisceau des photocellules.</li> <li>5. Si nécessaire, coupez l'alimentation de votre moteur et assurez-vous que les battants ou vantaux peuvent librement bouger après les avoir débrayés.</li> </ol>
Un vantail se ferme jusqu'en butée et l'autre s'arrête.	<ol style="list-style-type: none"> <li>1. Vérifiez si le battant ou vantail peut être manipulé librement et si aucun obstacle n'est présent entre les deux.</li> <li>2. Assurez-vous que les câbles de connexion du moteur sont correctement raccordés.</li> <li>3. Vérifiez l'état de votre fusible.</li> <li>4. Assurez-vous que le faisceau de sécurité fonctionne.</li> <li>5. Coupez l'alimentation de votre moteur et assurez-vous que les battants ou vantaux peuvent librement bouger après les avoir débrayés.</li> <li>6. Augmentez la puissance délivrée avec les switches 2 et 3.</li> </ol>
Le moteur ne tourne pas et le relais est bruyant lors de l'opération d'ouverture et de fermeture.	Vérifiez l'état de votre fusible.
La télécommande ne se connecte pas.	<ol style="list-style-type: none"> <li>1. Vérifiez que la LED1 de la carte clignote lors de l'appui sur la télécommande.</li> <li>2. Vérifiez le bon positionnement du récepteur RF1.</li> </ol>
Si 4 étapes au lieu de 6 lors de l'apprentissage	Inversez la polarités sur le moteur.

Si aucune des procédures de diagnostic ou maintenance ne règle le défaut, merci de contacter notre centre technique.

## G2- Conseils d'expert



En cas de besoin, vous pouvez prendre contact avec notre assistance technique au numéro ci-dessous.

Notre équipe de techniciennes et de techniciens, basée en France, assure un conseil avisé et personnalisé.

**0 892 350 490**

Service 0,15 € / min  
+ prix appel

Horaire du service, voir sur le site internet : [www.scs-sentinel.com/contact](http://www.scs-sentinel.com/contact)

### Avant de nous contacter :

- Préparez votre ticket de caisse ou votre facture d'achat ORIGINALE
- Indiquez-nous la référence de votre automatisme
- Munissez-vous de l'outillage nécessaire.
- Ouvrez le caisson pour accéder à la carte électronique (à ne pas faire s'il pleut)
- Placez-vous près de votre automatisme, nos techniciens vous donnent des instructions adaptées à votre cas précis, il est donc indispensable que vous puissiez effectuer en temps réel les manipulations prescrites.

## G3- Chat en ligne



### Une question ?

Pour une réponse personnalisée, utilisez notre chat en ligne sur notre site web [www.scs-sentinel.com](http://www.scs-sentinel.com)

## H- GARANTIE



Garantie 3 ans

SCS Sentinel accorde à ce produit une garantie supérieure à la durée légale, en gage de qualité et de fiabilité.

**Il est impératif de garder une preuve d'achat durant toute la période de garantie.**

Conservez soigneusement le code-barre ainsi que votre justificatif d'achat, il vous sera demandé pour faire jouer la garantie.

### Ne sont pas couverts par la garantie :

- Dommages matériels ou électriques résultant d'une mauvaise installation (erreur de câblage, polarité inversée, .. )
- Dommages résultant d'une utilisation impropre du feu clignotant (utilisation différente de son origine) ou de modifications.
- Dommages résultant de l'utilisation et/ou installation de pièces ne provenant pas de celles prévues et incluses par SCS Sentinel.
- Dommages dus à un manque d'entretien ou un choc
- Dommages dus aux intempéries telles que : grêle, foudre, vent violent, etc.
- Retours articles sans copie de facture ou justificatif d'achat.

## I- AVERTISSEMENTS

SCS SENTINEL atteste de la conformité de ses motorisations aux normes et règles de sécurité pour les motorisations de portail (EN 60335-2-103). Selon les normes européennes EN 12453 et EN 13241-1 applicables aux installations de portes et portails motorisés industriels, commerciaux et résidentiels, et en fonction de l'environnement d'installation, l'ajout d'accessoires non présents dans ce kit (photocellules et feu clignotant) peut être nécessaire. Il convient à l'installateur de procéder à la mise en conformité de l'installation. SCS SENTINEL recommande fortement la mise en place de photocellules pour tout type d'installation, et, dans le cas d'une ouverture vers l'extérieur, l'installation d'un feu clignotant sur votre pilier.



Ne pas ingérer la pile, risque de brûlure chimique. Ce produit contient une pile bouton. En cas d'ingestion, la pile bouton, peut causer des brûlures internes sévères en à peine 2 heures qui peuvent être mortelles. Conserver les piles neuves et usagées hors de portée des enfants. Si le compartiment de la pile ne se ferme pas de manière sûre, ne plus utiliser le produit et le tenir hors de portée des enfants. En cas de soupçon d'ingestion d'une pile ou d'introduction dans une partie quelconque du corps, demander immédiatement un avis médical. Ne pas nettoyer votre télécommande avec des substances abrasives ou corrosives. Utiliser un simple chiffon doux. Ne pas laisser les enfants jouer avec le produit ou avec les emballages.

En cas de remplacement de la pile, utilisez une pile avec les mêmes caractéristiques que celle fournie avec le produit. Retirer les piles du matériel s'il ne doit pas être utilisé pendant une durée prolongée, sauf s'il est destiné à des situations d'urgence. Les piles et/ou batteries ne doivent pas être exposées à une chaleur excessive ou jetées au feu.

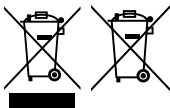

Ne jetez pas les piles et les appareils hors d'usage avec les ordures ménagères. Les substances dangereuses qu'ils sont susceptibles de contenir peuvent nuire à la santé et à l'environnement. Utilisez les moyens de collectes sélectives mis à votre disposition par votre commune ou votre distributeur.



Points de collecte sur [www.quefairedemesdechets.fr](http://www.quefairedemesdechets.fr)  
Privilégiez la réparation ou le don de votre appareil !



# J- DÉCLARATION DE CONFORMITÉ

---

Par la présente, SCS Sentinel déclare que ce produit est conforme aux exigences essentielles et autres dispositions pertinentes de la directive 2014/53/UE et de la directive 2006/42/EC. La déclaration de conformité peut être consultée sur le site : [www.scs-sentinel.com/downloads](http://www.scs-sentinel.com/downloads)

# TABLE OF CONTENTS

---

A- Safety instructions .....	20
B- Description .....	22
C- Wiring / Installing .....	23
D- Setting / Using.....	31
E- Technical features.....	33
F- Maintenance .....	34
G- Technical assistance .....	35
H- Warranty .....	36
I- Warnings.....	36
J- Declaration of conformity .....	36

## A- SAFETY INSTRUCTIONS

---

-  **WARNING: Important safety instructions. It is essential to follow these instructions for reasons of personal safety. Keep these instructions in a safe place.**  
**WARNING: Important safety instructions. Follow all instructions carefully as improper installation may result in serious injury.**

This product is only designed for the automation of a swing gate for «residential» use.

The power supply installation must comply with current standards in the country where the product is installed (NF C 15-100 for France) and be carried out by qualified staff.

The mains supply must be protected against overload by a suitable trip switch and an earth leakage circuit breaker.

 **CAUTION:** The motorised system must be disconnected from its power source during cleaning, maintenance and parts replacement.

Installation requires qualified staff with mechanical and electrical skills.

Make sure that the temperature range indicated on the motorised device is suitable for the installation's location. Only original parts should be used to replace or repair the motorised system.

- This appliance may be used by children at least 8 years old and by people with reduced physical, sensory or mental capabilities or without experience or knowledge, if they are properly supervised or instructed in the safe use of the appliance, and if the risks involved have been understood. Children should not play with the appliance. The user's cleaning and maintenance must not be carried out by unsupervised children.
- Do not allow children to play with the unit or its controls, including remote controls.
- Activation of the manual disconnection device may cause uncontrolled movement of the driven part due to mechanical failure or loss of balance.
- Before installing the motorised device, check that the driven part is in good mechanical condition, properly balanced and opens and closes correctly.
- The motorised device cannot be used with a driven part incorporating a side gate.
- Ensure that crushing caused by the opening movement of the driven part is avoided between the driven part and the surrounding fixed parts.
- After installation, ensure that the mechanism is properly adjusted and that the protection system and any manual disconnection devices function properly.
- Permanently attach the label for the manual disconnection device to the operating element of this device.

Only use the remote control when you have a complete view of the gate.

If in any doubt, do not operate the system, as it could be damaged.

SCS SENTINEL certifies that its swing gate operators for residential use comply with the European standards and safety regulations for swing gate operators (EN 60335-2-103). The use of this product outside the specified conditions or the use of components or accessories not recommended by SCS SENTINEL may compromise the safety of property and persons, and is therefore prohibited. SCS SENTINEL accepts no liability for any damage resulting from failure to comply with the instructions provided in this manual.

# Potential risks

There are 4 potential risks 3 zones identified opposite:

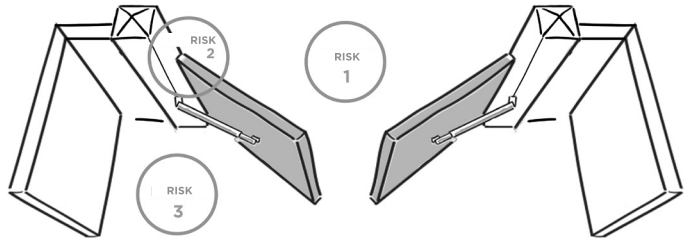

## Risk 1 : Shock and crushing

### Prevention :

- Obstacle detection by motor.
- Use of photocells.

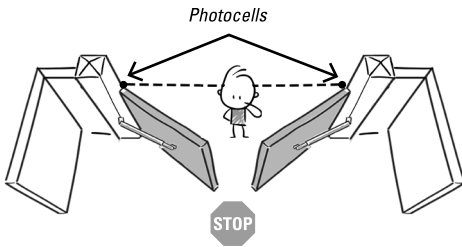

## Risk 2 : Hand crushing

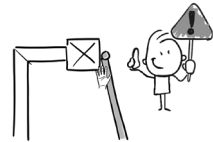

### Prevention :

- Leave a minimum distance of 10 cm between the leaf and the pillar/wall.
- Notch the corner of the pillar without weakening it.

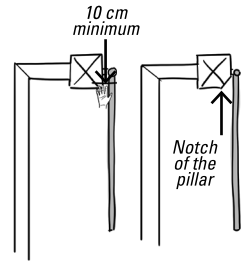

## Risk 3 : Imprisonment and crushing

### Prevention :

- Obstacle detection by the motor.
- Leave a minimum distance of 50 cm between the motor arm and the wall (or other fixed part).

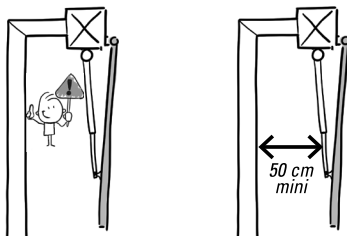

## Risk 4 : Crushing of the feet



### Prevention :

- To avoid a danger zone for feet, leave a minimum distance of 12 cm or a maximum of 5 mm between the bottom of the leaves and the floor.



# B- DESCRIPTION

## B1- Content



2 worms  
MPD0205

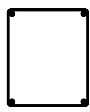

1 control box



2 remote controls

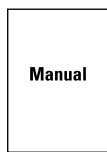

1 manual

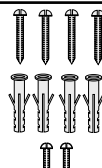

screws

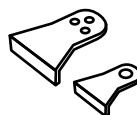

fixing brackets

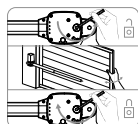

unlocking sticker

## B2- Dimensions

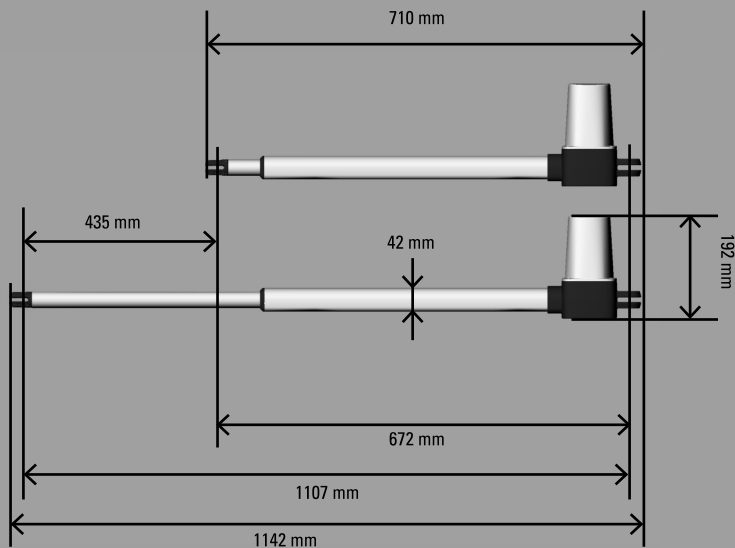
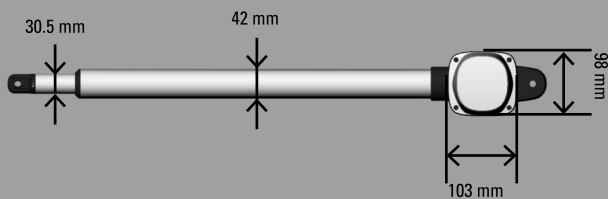

# C- WIRING / INSTALLING

## C1- Standard installation

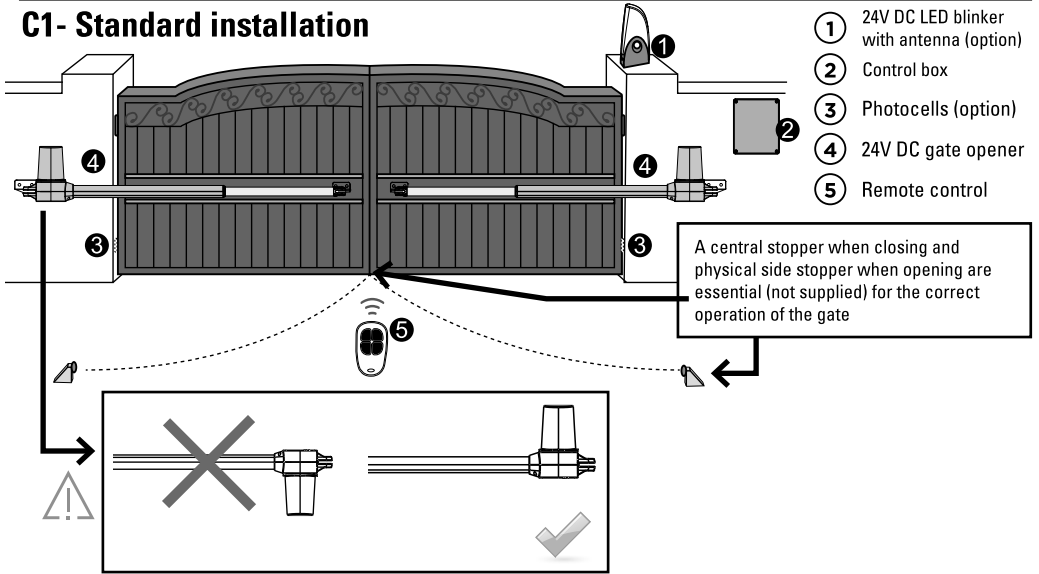

## C2- Dimension chart

Comply with the measures shown on the chart for proper installation. Adjust the gate structure to fit it for best automation, if necessary.

Before proceeding with the installation, be sure that gate moves freely and that:

- 1) Hinges are properly positioned and greased.
- 2) No obstacles in the moving area.
- 3) No frictions between two gate leaves or with the ground while moving

### inside opening - installation with closed gate

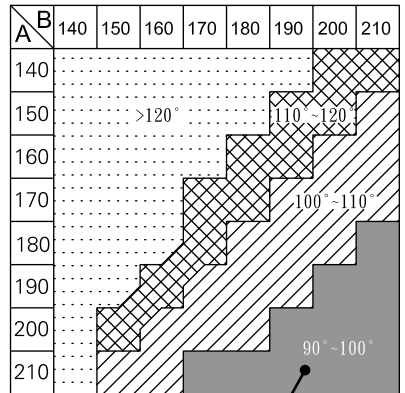
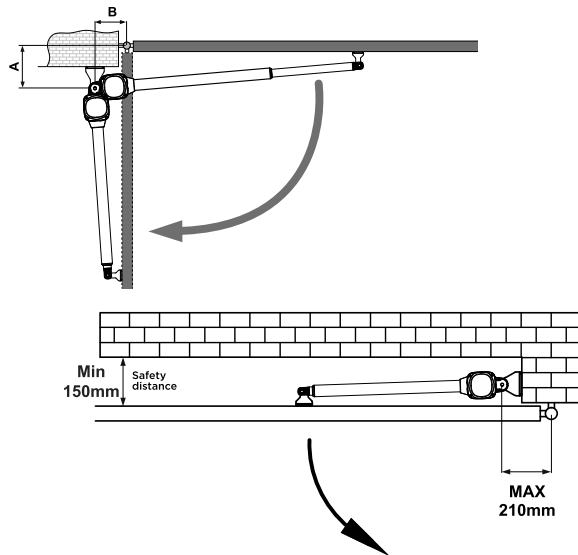

ideal fitting dimensions

## Outside opening - installing with open gate (max 90°)

**Warning ! With outside opening, it is imperative to install a blinker on pillar for security reasons.**

For an external opening, it will be necessary to manufacture a metal part in order to offset the motors, it is then IMPERATIVE to respect the dimensions of installation indicated in the table.

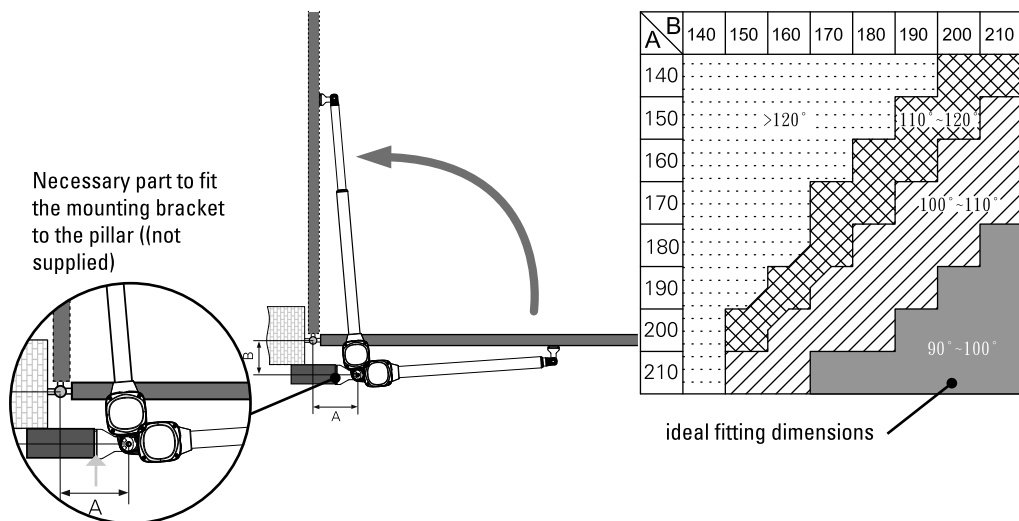

## C3- Emergency release

In case of power failure or to program your automatic gate, you can manually unlock the engines:

Under the gate. Insert the hex wrench for unlocking and then turn anti-clockwise 180 degrees. You can now open the gate by hand.

To lock again the engine, insert the hex wrench for locking and then turn clockwise 180 degrees.

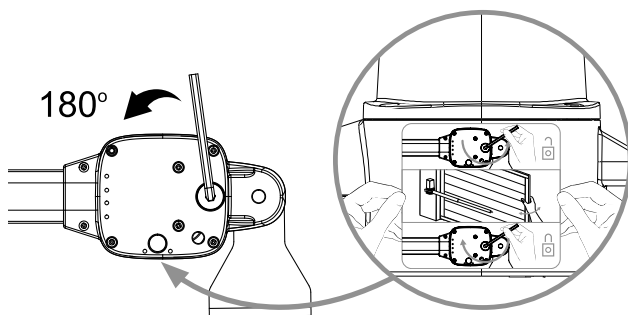

Permanently attach the label for the manual disconnection device to the operating element of this device.



## C4- Motor fixing

Before placing the arm on the gate, unlock the arm (C3) and take out the tub from the cylinder. Then, retract the tube by 3 cm (this ensures that the gate is locked when closed).

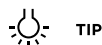

**TIP**

If you have problems unlocking your motor, you can use a battery. Simply connect the white and yellow motor wires, one way or the other following the polarity to operate the motors.

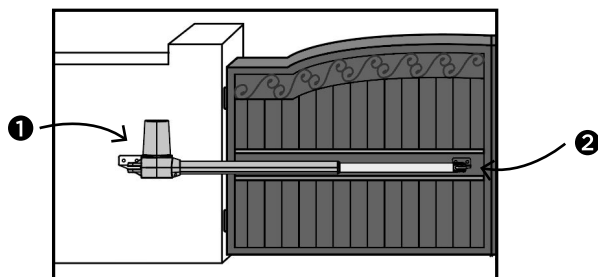
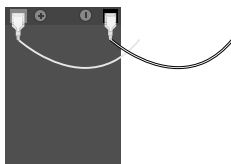

**1** Fix the first bracket to the pillar. Position the automation in the bracket, then place the screw and nut.

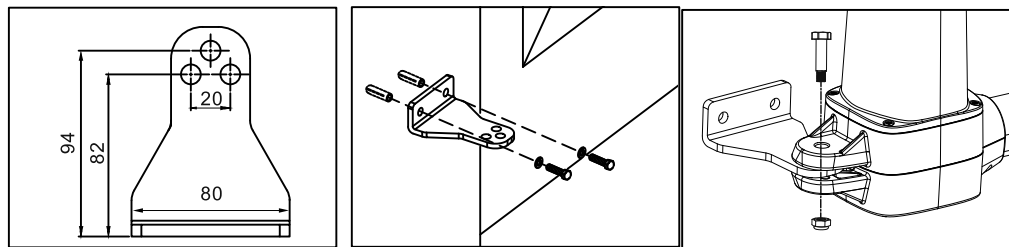

**2** Assemble the second bracket with the other side of the automation and screw the bracket to the closed gate.

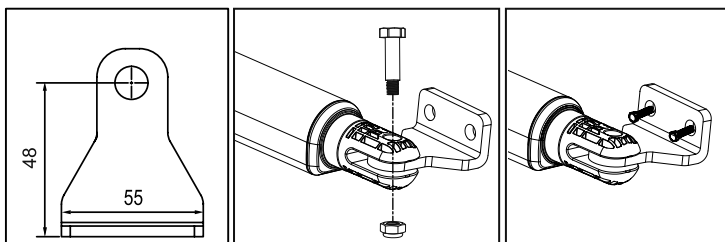

Make sure arms are fixed in horizontal position especially in those positions:

**1)** Gate in « CLOSE » position    **2)** Gate in « OPEN » position    **3)** Gate at « 45° angle » position

Prior to weld the bracket on the gate leaf (if necessary), cover the gate opener to prevent damages from sparks.

# C5- Wiring diagram

Figure 1

**imperative wiring :**

▲ ≥ 0.5 mm<sup>2</sup>

● 1 mm<sup>2</sup>

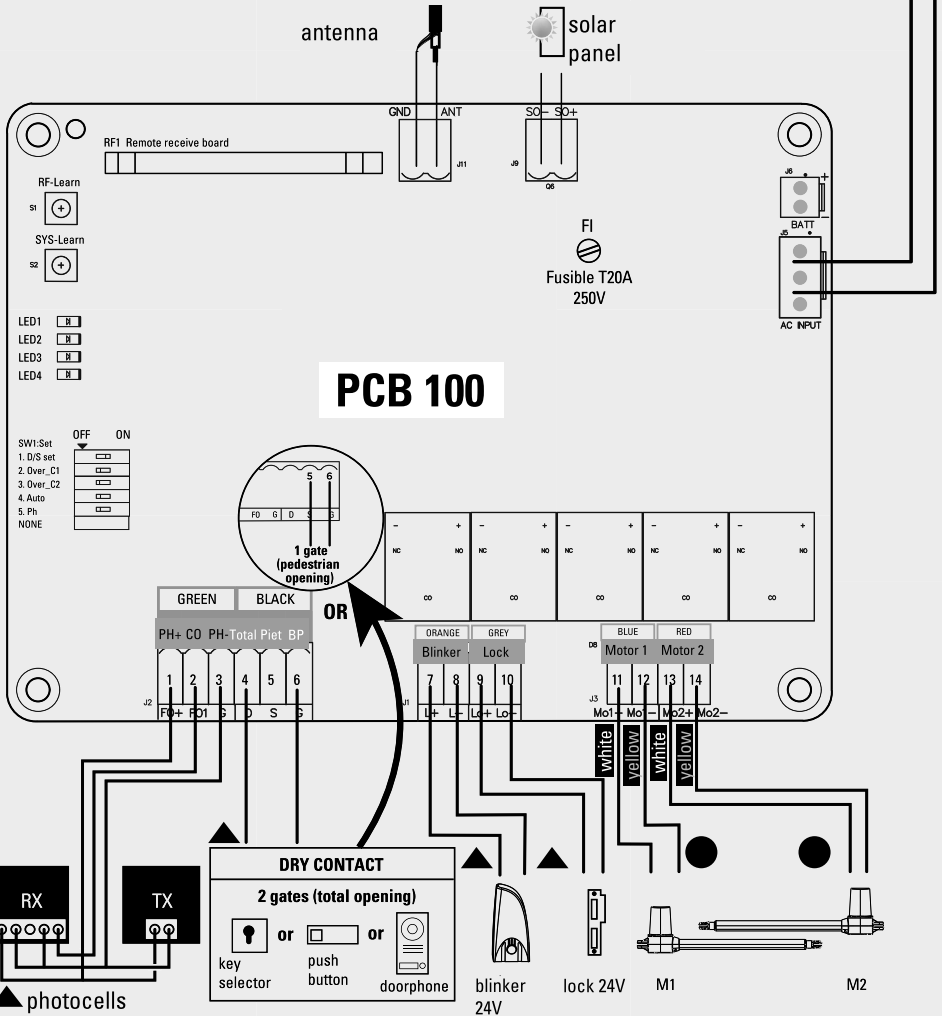
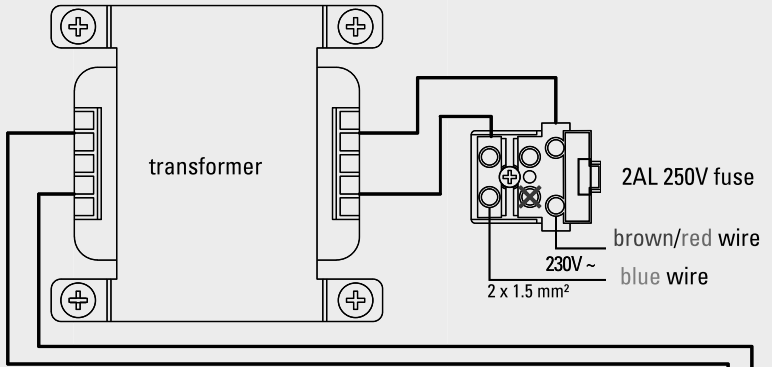

## C6- Installing

- ⚠ Prepare all the wires of the accessories beforehand and connect the wires to the gear motors and accessories on the PCB as shown in Figure 1. All of the wiring connections of the accessories are not requested to distinguish the positive (+) and the negative (-) polarity.

### Control box

#### BEFORE INSTALLATION

Decide the installation position of control box first, it is suggested to be installed near the gate and should be protected from possible damage.

Be aware of the motor cable length before deciding the installation position of the control box.

#### PRE-INSTALLATION

1. Remove the cover by unscrewing the four screws on the cover. See Figure 1(1).
2. Use a screwdriver to puncture the holes beneath the bottom of the control box. See Figure 1(2).
3. Fix and secure your electronic box on the wall.
4. Connect the wires of the various devices to be connected to the PCB board (devices described on the following pages)
5. Seal the holes of cables entries
6. Close the box by tightening the 4 screws. (See Figure 1(3))

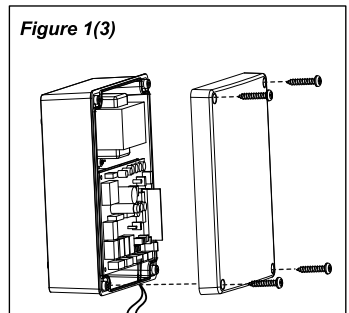
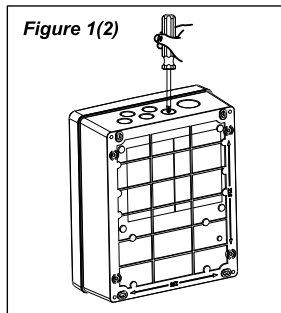
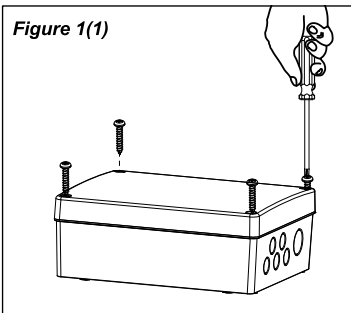

### Motor

#### MOTOR - WIRE CONNECTION

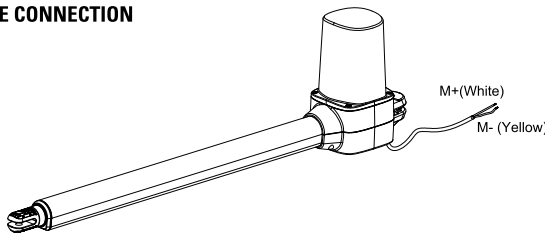

Note: Avoid tension in the cable during open and close phase.

#### NOTE, FOR GATES OPENED OUTWARD:

**M1 Motor** : Connect the motor wire (Yellow -) to the terminals Mo1 +, and (White +) to the terminals Mo1-. (motor opening in first)

**M2 Motor** : Connect the motor wire (Yellow -) to the terminals Mo2 +, and (White +) to the terminals Mo2 -.

## M1 MOTOR CONNECTION (first opening motor)

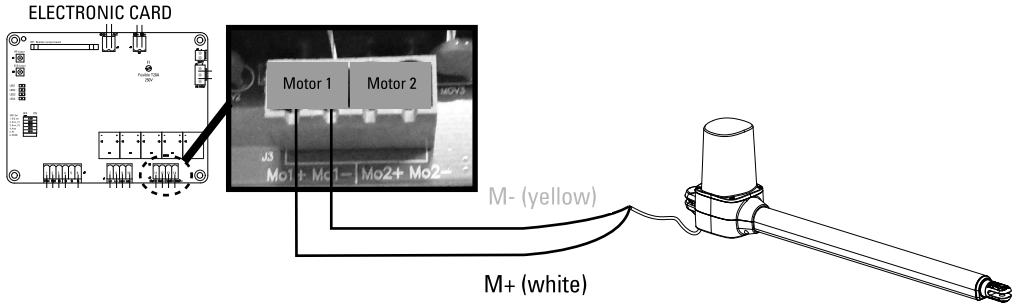

## M2 MOTOR CONNECTION (second opening motor)

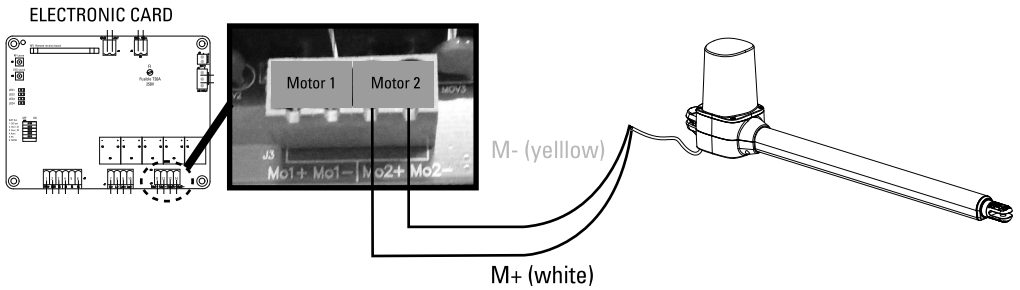

## Electric Lock (option)

Connect the two wires from the electric lock (24V) to the terminal Lo + and Lo- on the PCB.

## Wiring to 230V power supply

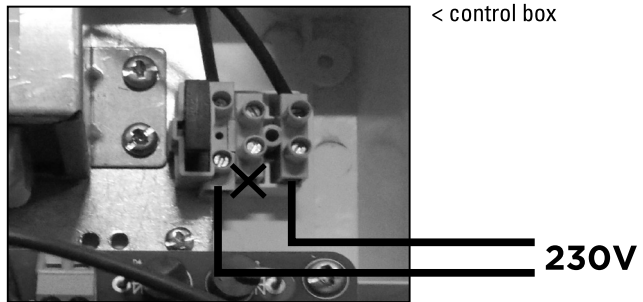

# Photocells (option - Ref.AAM0036)

The photocells are safety devices for control automatic gates. Consist of one transmitter and one receiver based in waterproof covers; it is triggered while breaking the path of the beams. If an obstacle is detected, the gate stops and opens again slightly allowing the obstacle to be released safely.

## STEP 1

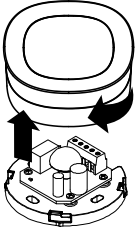

## STEP 2

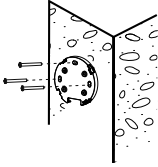

## STEP 3

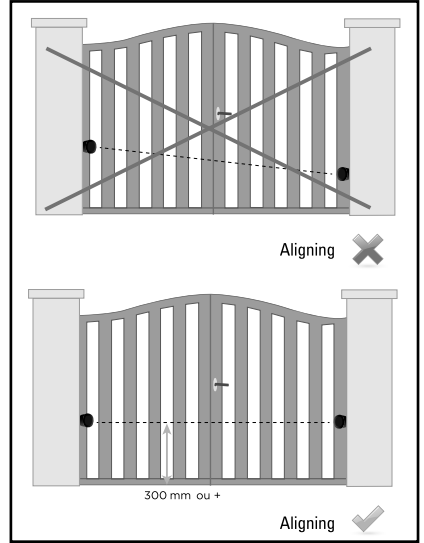
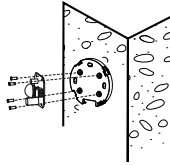

## STEP 4 : CABLING

Electronic card

**cable type:**

**0.5 mm<sup>2</sup>**

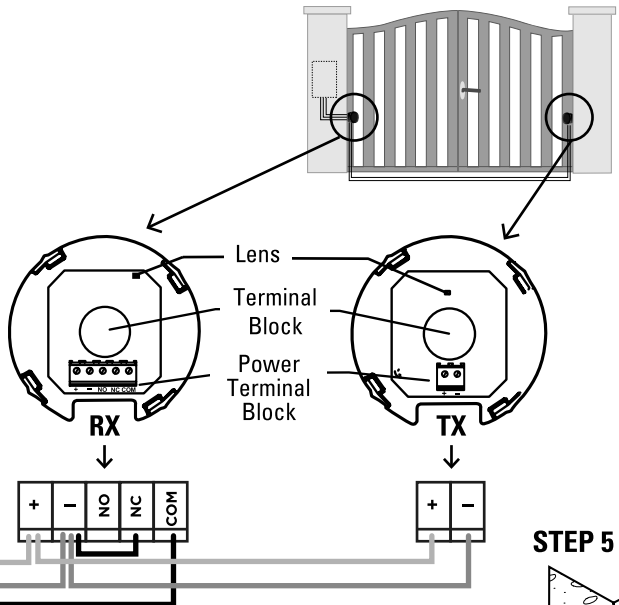
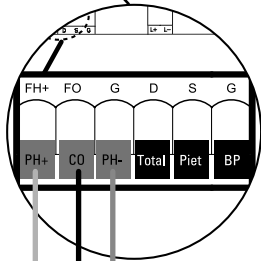
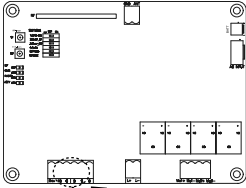

## STEP 5

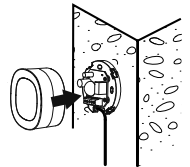

## Blinker (option - Ref. AAM0013)

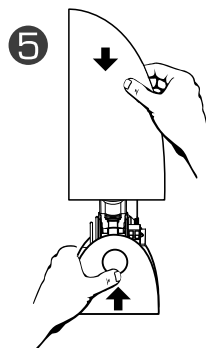
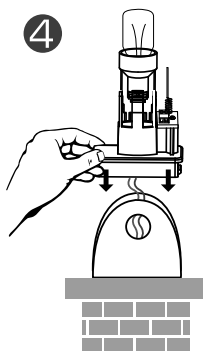
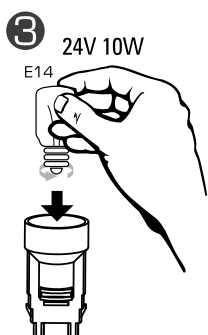
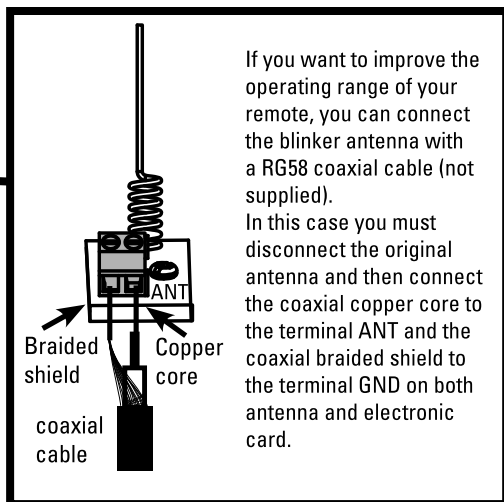
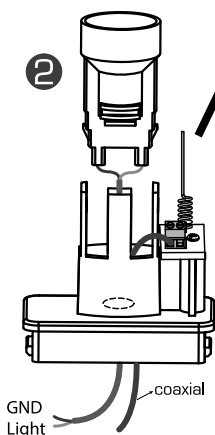
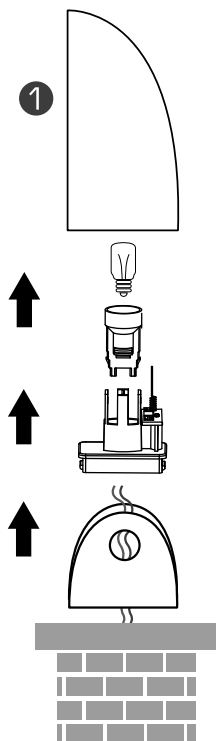

### ELECTRONIC CARD

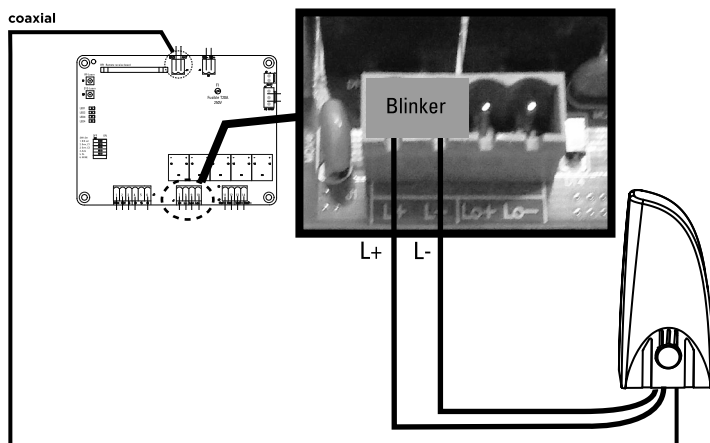

## D- SETTING/USING

### D1- Single/double gate setting (dip switch 1)

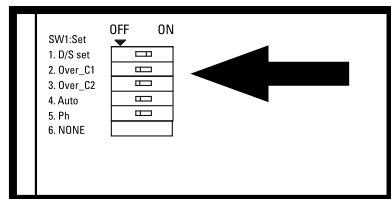

ELECTRONIC CARD

Switch settings: «on» right position, «off» left position.

**DIP SWITCH 1 D/S set :**

ON = double gate operation

OFF = single gate operation (connection on 11 and 12)

### D2- Power setting (dip switch 2 et 3)

DIP SWITCH OVER C1	DIP SWITCH OVER C2	CURRENT (AMP)
DIP switch 2 OFF	Dip switch 3 OFF	5A
DIP switch 2 OFF	Dip switch 3 ON	4A
DIP switch 2 ON	Dip switch 3 OFF	3A
DIP switch 2 ON	Dip switch 3 ON	2A

### D3- Gate auto-close adjustment (dip switch 4)

#### DIP SWITCH 4

« ON » : Active automatic closing in 30 seconds. Simultaneously pressing the two remotes top keys  (opened or closed gate) will turn OFF the automatic mode (the blinker will flash 3 times as confirmation).

Repeat the operation to turn ON the automatic mode (the blinker will flash 3 times as confirmation).

Note : in case of automatic closing, photocells are required.

« OFF » : Automatic closing OFF (caution it will still be possible to turn ON with the remote)

### D4- Photocell adjustment (dip switch 5)

#### DIP SWITCH 5 :

**ON :** Photocells ON. When the photocells detect an obstacle while the gate is closing, the gate stops and opens during 2 seconds.

If the gate auto-close is adjusted, and the photocells detect an obstacle when the gate is totally opened, then the closing time will be reseted.

**OFF :** Photocells OFF. No detection by the photocells, the photocells will not control the opening of the gate.

### D5- Dephasing of the leaves (dip switch 6)

#### DIP SWITCH 6 :

**ON :** Dephasing in closing / opening of 8 seconds.

**OFF :** Dephasing in closing / opening of 3 seconds.

### D6- Slowing down

The speed is 70% output of the full speed (no adjustment possible).

## D7- LED indication

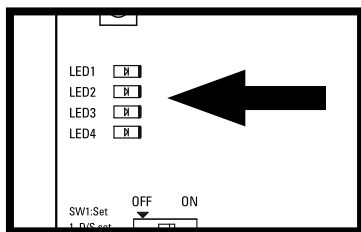

ELECTRONIC CARD

### LED 1 System Learning:

LED1 will be on when remote controls are activated.

### LED 2 System learning:

LED 2 blinks twice per second during normal operation and once per second during learning. Static LED2 means incorrect programming.

### LED 3 Photocells:

LED 3 will be on when photocells are not aligned or when there's an obstacle in between.

### LED4 start :

LED 4 will be on if the switch of the transmitter, key selector, or the push button is activated.

## D8- Remote controls learning process

Press "RF-learn" button for 2 seconds, and the LED1 will be on; then press the transmitter top left button. The LED1 will blink twice and stay on for 10 seconds then be off. And the remote memorize has completed.

## D9- System learning process for double leaf gate

**⚠ The remote control memory storing operation must be over before starting the final system learning process.**

The LED2 light will remain ON until the system learning process is not over. Let your gate totally opened. Press «SYS-learn» (until the LED2 light begins to flash once every second, instead of twice every second as it normally would), then press the upper-left key for a double gate.

The system learning process will be as follows, step by step:

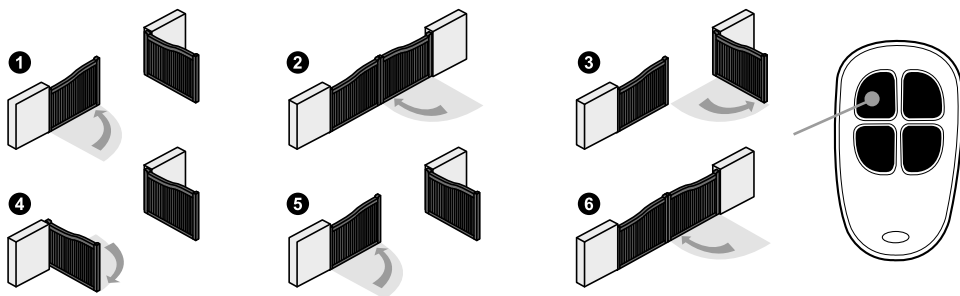

After step 6, the system learning process is complete. You can use it with the remote control:

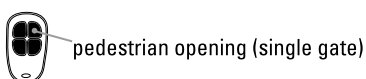



## D10- System learning process for single leaf gate

Switch 1 OFF.

Open the leaf totally.

Press «SYS-learn» (until the LED2 light begins to flash once every second, instead of twice every second as it normally would), then press the upper-right key for a single gate.

The system learning process will be as follows, step by step:

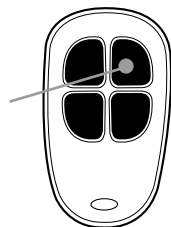
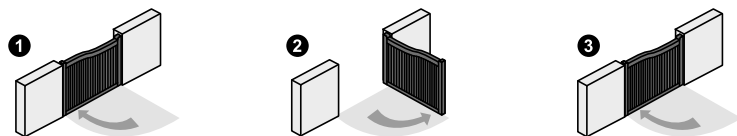

single gate opening

## E- TECHNICAL FEATURE

### Motor

Motor	24V DC motor with manual release
Gear type	Worm gear
Stroke length	435mm
Power supply	24V DC
Maximum gate weight Maximum gate length	150 kg / 1,5 m per leaf
Operating Temperature	-20°C~+50°C
Dimension	710 mm x 98 mm x 192 mm

The A-weighted emitted sound pressure level of the motor is equal or less than 70 dB (A).

### Blinker (option)

Antenna included	YES (coaxial cable not supplied)
Bulb	E14 24V 10W (included)
Power cable	2 x 1 mm <sup>2</sup> (not included)
Bulb connection	Unpolarized at the electronic card connection.
Screws	included
Do not supply 230V	
Operating temperature	-20°C~+50°C
Dimensions	74 x 167 x 59 mm

## Remote controls

Channels	4
Frequency - Maximum transmitted power	433.92 MHz - power < 10 mW
Power supply	2 batteries lithium CR2016 included
Security	rolling code technology

## Photocells (option)

Detection Method	Infrared Beam
Sensing Range	MAX~10 m
Input Voltage	12~24V AC/DC
Response Time	< 100ms
Operation Indicator	RX : Red LED On (beam broken) / Off (beam aligned) TX : Red LED On
Dimensions	63 x 63 x 30 mm
Output Method	Relay Output

# F- MAINTENANCE

## F1- Motor

Conduct the following operations at least every 6 months. If in high intensity of use, shorten the period in between.

### Disconnect the power supply:

- (1) Clean and lubricate the screws, the pins, and the hinge with grease.
- (2) Check the fastening points are properly tightened.
- (3) Make the wire connection are in good condition.

### Connect the power supply:

- (1) Check the power adjustments.
- (2) Check the function of the manual release.
- (3) Check the function of photocells or other safety device.

## F2- Remote control

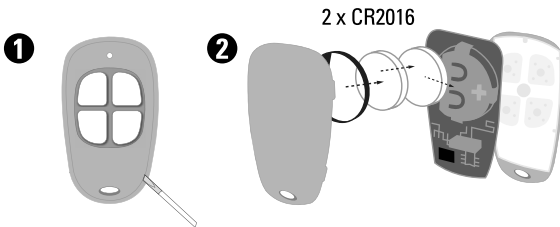

# G- TECHNICAL ASSISTANCE

## G1- Troubleshooting

Problem	Solutions
Overheated Back-up Batteries	Check the wiring connection of the batteries.
The gate doesn't move when pressing the button of the transmitter	<ol style="list-style-type: none"><li>1. Check if LED1 is "ON" once press the transmitter.</li><li>2. Check if the voltage of the batteries is above 22V.</li><li>3. Check if LED2 is "ON" and blinks accordingly.</li><li>4. Make sure all the wiring connections are firmly connected to the terminals on the PCB.</li><li>5. Make sure the fuse is workable. on the panel and power socket.</li></ol>
The transmitting distance is too short	Make sure the connecting terminals of the Antenna is firm. Check the battery on the transmitter.
The Flashing light does not work	Check if the wiring connection of the flashing light is correct.
The leaves suddenly stop during moving	<ol style="list-style-type: none"><li>1. Check if the gate can be moved freely and no obstacles in between.</li><li>2. Make sure the wiring connection of the gear motors is firm.</li><li>3. Make sure the fuse is workable.</li><li>4. Make sure no obstacle is present in the safety beam.</li><li>5. Cut off the power of the engine. Release the motor and make sure the gate can move freely.</li></ol>
The master gate closes to the end first and the slave gate stops, which the opening or closing sequence is not being operated properly	<ol style="list-style-type: none"><li>1. Check if the gate can be moved freely and no obstacles in between.</li><li>2. Make sure the wiring connection of the gear motors is firm.</li><li>3. Make sure the fuse is workable.</li><li>4. Make sure the safety beam are operating properly if installed.</li><li>5. Cut off the power of the engine. Release the motor and make sure the gate can move freely.</li><li>6. Increase the delivered power switch 2 and 3.</li></ol>
The gear motors does not run and the relay is noisy when operating the gate opening and closing	Check the condition fuse.
No remote control connection	<ol style="list-style-type: none"><li>1. Check LED1 is blinking when pressing the remote control key.</li><li>2. Check RF1 receiver is ok.</li></ol>
If 4 steps instead of 6 when teaching	Reverse polarity on all motors

## G2- Online assistance



### Any question ?

For an individual answer, use our online chat on our website [www.scs-sentinel.com](http://www.scs-sentinel.com)

# H- WARRANTY

---



Warranty 3 years

SCS Sentinel grants to this product a warranty period, beyond the legal time, as a sign of quality and reliability.

**The invoice will be required as proof of purchase date. Please keep it during the warranty period.**

Carefully keep the barcode and the proof of purchase, that will be necessary to claim warranty.

## Are never covered by our warranty:

- Damage resulting from the consequences of a bad installation (bad wiring, reverse polarity ...).
- Damage resulting from improper use of the device (use in contradiction with the manual) or its modification.
- Damage resulting from the consequences of the use of components not from SCS SENTINEL.
- Damage due to lack of maintenance, physical shock.
- Damage due to weather: hail, lightning, strong wind etc..
- Returns made without a copy of the invoice or receipt.

# I- WARNINGS

---

SCS SENTINEL certifies that its operators comply with the standards and safety regulations for gate operators (EN 60335-2-103). In accordance with European standards EN 12453 and EN 13241-1 applicable to industrial, commercial and residential motorised door and gate installations, and depending on the installation environment, it may be necessary to add accessories not included in this kit (photocells and flashing light). It is the installer's responsibility to bring the installation into compliance. SCS SENTINEL strongly recommends the installation of photocells for all types of installation and, in the case of an opening to the outside, the installation of a flashing light on your pillar.



Don't throw batteries or out of order products with the household waste (garbage). The dangerous substances that they are likely to include may harm health or the environment. Make your retailer take back these products or use the selective collect of garbage proposed by your city.



Do not ingest battery, Chemical Burn Hazard. This product contains a button cell battery. If the button cell battery is swallowed, it can cause severe internal burns in just 2 hours and can lead to death. Keep new and used batteries away from children. If the battery compartment does not close securely, stop using the product and keep it away from children. If you think batteries might have been swallowed or placed inside any part of the body, seek immediate medical attention. Do not clean the remote control with abrasive or corrosive substances. Use a simple cloth. Do not allow children to play with the product or packaging.

When replacing the battery, use a battery with the same characteristics as the one supplied with the product. Remove the batteries from the equipment if it is not to be used for a prolonged period, except in emergency situations. Batteries must not be exposed to excessive heat or thrown into a fire.



# J- DECLARATION OF CONFORMITY

---

Hereby, SCS Sentinel declares that this product complies with the essential requirements and other relevant provisions of Directive 2014/53/UE. The UE declaration of conformity may be consulted on the website : [www.scs-sentinel.com/downloads](http://www.scs-sentinel.com/downloads).

Toutes les infos sur :  
**[www.scs-sentinel.com](http://www.scs-sentinel.com)**



**SCS** sentinel

110, rue Pierre-Gilles de Genes  
49300 Cholet - France

# AudioKit 3208D

## Interphone audio

filaire

Audio door phone  
Citofono audio  
Intercomunicador audio  
Audio-Türsprechanlage  
Audio-Intercom  
Θυροτηλέφωνο  
Intercomunicador áudio

PAF0003

AudioKit 3208D



2 fils  
100m max



1 mélodie



Platine de rue  
à encastrer

- Notice d'utilisation et d'installation
- Installation and user manual
- Manuale d'installazione e uso
- Instrucciones de uso e instalación
- Installation und Bedienungsanleitung
- Installatie en Gebruiksaanwijzing
- Εγχειρίδιο της εγκατάστασης και της χρησιμοποίησης
- Manual de instruções e instalação

# SOMMAIRE

A- Précautions d'utilisation .....	2
B- Descriptif .....	2
C- Câblage / Installation .....	3
D- Caractéristiques techniques.....	4
E- Assistance technique .....	4
F- Garantie .....	4
G- Avertissements .....	5

## A- PRÉCAUTIONS D'UTILISATION

Ce manuel fait partie intégrante de votre produit. Ces instructions sont pour votre sécurité. Lisez-les attentivement avant utilisation et conservez-les pour une consultation ultérieure. Choisir un emplacement approprié. S'assurer qu'aucun élément ne gêne à l'insertion des chevilles et des vis dans le mur. Ne pas brancher votre alimentation tant que votre installation n'est pas terminée et contrôlée. La mise en œuvre, les connexions électriques et les réglages doivent être effectués dans les règles de l'art par une personne qualifiée et spécialisée. Vérifier que ce produit est utilisé uniquement pour l'usage auquel il est destiné.

## B- DESCRIPTIF

### B1- Contenu du kit / Dimensions

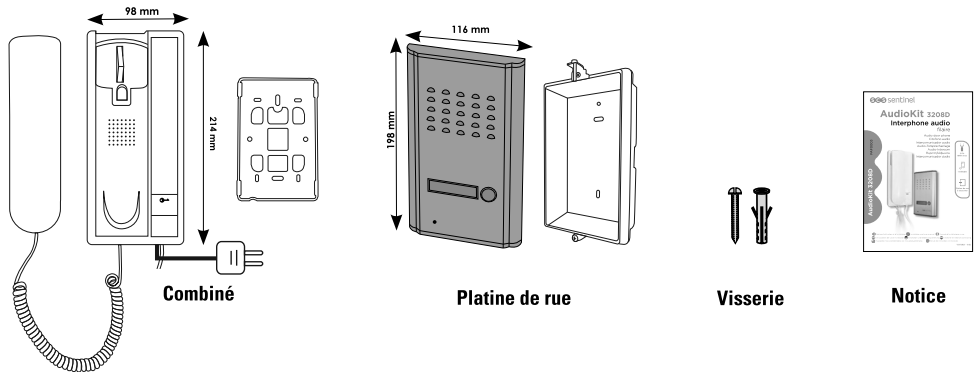

### B2- Présentation du produit

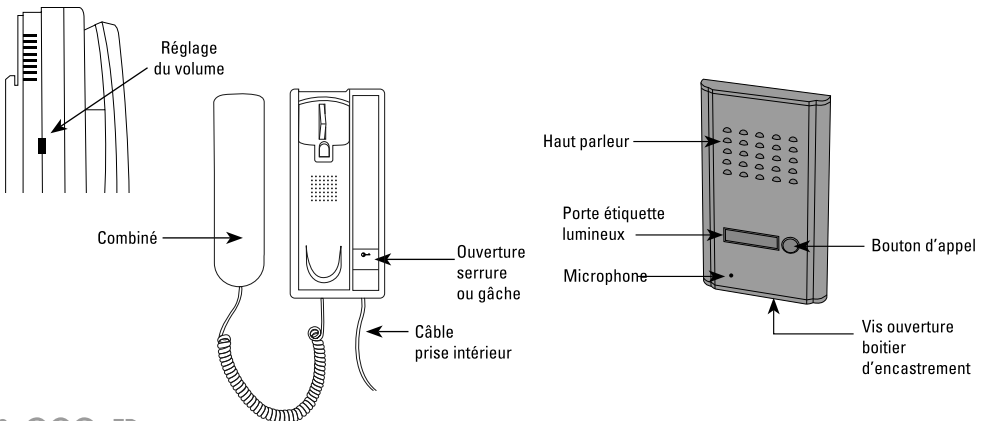

# C- CÂBLAGE / INSTALLATION

## C1- Schéma de câblage

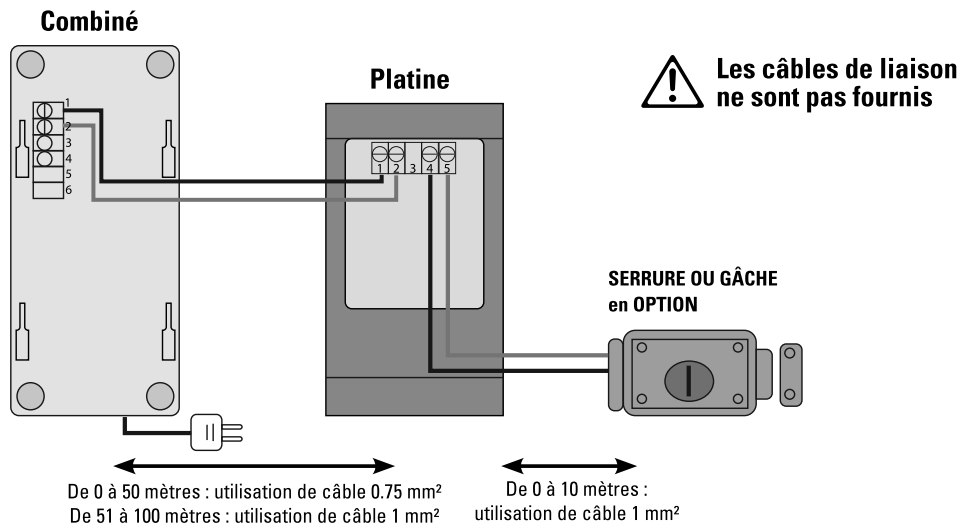

## C2- Installation et raccordement

- Fixer la platine de rue à 1,5 mètres de hauteur sur un mur plat.
- L'installation de la platine de rue sous un porche ou un lieu couvert est fortement recommandée pour qu'elle ne soit pas directement exposée à la lumière du soleil ou aux intempéries.
- Oter la vis du bas de la platine de rue, soulever légèrement le boîtier d'encastrement puis faire coulisser la façade.
- Connecter les fils à la platine.
- Fixer le poste intérieur à 1,5 mètres de hauteur sur un mur plat. Fixer d'abord le support plastique arrière, connecter vos fils et venir enficher le combiné sur son support.
- Brancher le combiné sur une prise intérieure.
- Effectuer un test de fonctionnement avant de fixer définitivement les éléments.

**! Après installation et test, placer un joint silicone transparent sur le haut et les côtés de la platine de rue (pas sur le bas) pour éviter tout risque d'infiltration.**

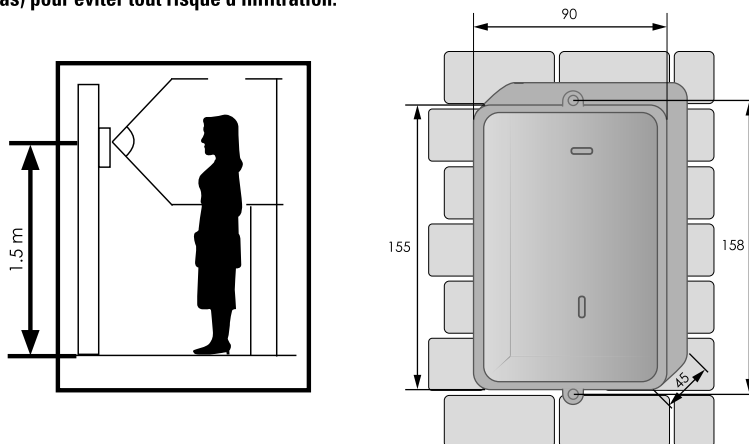



## D- CARACTÉRISTIQUES TECHNIQUES

---

### Platine de rue

Installation	à encastrer
Façade	aluminium
Sortie gâche / serrure	12VDC /1,2A max
Dimensions	116 x 198 x 55 mm

### Combiné

Installation	en applique
Câblage	0 à 50 mètres : par câble 0.75 mm <sup>2</sup> (non fourni) 51 à 100 mètres : par câble 1 mm <sup>2</sup> (non fourni)
Distance maximum de câblage	100 m
Utilisation	intérieure uniquement
Dimensions	98 x 214 x 40 mm

## E- ASSISTANCE TECHNIQUE

---

### Conseils d'expert

En cas de besoin, vous pouvez prendre contact avec nos experts au numéro ci-dessous.

Notre équipe de techniciens et de techniciennes, basée en France, assure un conseil avisé et personnalisé.



**0 892 350 490**

Service 0,15 € / min  
+ prix appel

Horaire du service, voir sur le site internet : [scs-sentinel.com/contact](http://scs-sentinel.com/contact)

Nous vous demandons au préalable de relever la référence de votre matériel sur la notice ou l'emballage de votre produit.

Nous vous conseillons également de brancher votre matériel « en fils volants » sur une table après avoir démonté les éléments.

### Chat' en ligne



#### Une question ?

Pour une réponse personnalisée, utilisez notre chat' en ligne sur notre site web

[www.scs-sentinel.com](http://www.scs-sentinel.com)

## F- GARANTIE

---



Conformément à la réglementation Française en vigueur

Conservez soigneusement le code-barre ainsi que votre justificatif d'achat, il vous sera demandé pour faire jouer la garantie.

**Il est impératif de garder une preuve d'achat durant toute la période de garantie.**

# G- AVERTISSEMENTS

- Garder une distance minimale (10 cm) autour de l'appareil pour une aération suffisante.
- Ne pas gêner l'aération par l'obstruction des ouvertures d'aération par des objets tels que journaux, nappes, rideaux, etc.
- Ne pas approcher l'appareil de flammes nues, telles que des bougies allumées.
- Le fonctionnement normal du produit peut être perturbé par une forte interférence électromagnétique
- Cet équipement est destiné à un usage privé uniquement
- L'appareil ne doit pas être exposé à des égouttements d'eau ou des éclaboussures. Aucun objet rempli de liquide tel que des vases ne doit être placé sur l'appareil.
- Cet appareil ne doit pas être utilisé sous un climat tropical.
- La prise du réseau d'alimentation doit demeurer aisément accessible. Elle est utilisée comme dispositif de déconnexion.
- Le combiné doit être utilisé en intérieur
- Effectuer tous les branchements entre les éléments avant d'alimenter le kit.
- Les éléments étant composés d'électronique, ils sont à manipuler avec précaution.
- Ne pas boucher le microphone de la platine de rue et du combiné.
- Lors de l'installation de votre produit, ne laissez pas les emballages à la portée des enfants ou des animaux. Ils représentent une source potentielle de danger.
- Ce produit n'est pas un jouet. Il n'a pas été conçu pour être utilisé par des enfants.
- La température ambiante maximale d'utilisation de l'appareil ne doit pas dépasser 40°C.
- En cas de cordon d'alimentation cassé ou de prise cassée, l'appareil doit être mis au rebut.

 Avant tout entretien, débranchez vos appareils. Ne pas nettoyer le produit avec des solvants, des substances abrasives ou corrosives. Utiliser un simple chiffon doux pour nettoyer l'écran du moniteur. Ne rien vaporiser sur le produit.



 Assurez-vous de la bonne maintenance de votre produit et vérifiez fréquemment l'installation pour déceler tout signe d'usure. N'utilisez pas l'appareil si une réparation ou un réglage est nécessaire. Faites appel à du personnel qualifié.

 Ne jetez pas les appareils hors d'usage avec les ordures ménagères. Les substances dangereuses qu'ils sont susceptibles de contenir peuvent nuire à la santé et à l'environnement. Utilisez les moyens de collectes sélectives mis à votre disposition par votre commune ou votre distributeur.

 **FR**  
**Cet appareil et ses accessoires se recyclent**

À DÉPOSER EN MAGASIN  OU  À DÉPOSER EN DÉCHÈTERIE

Points de collecte sur [www.quefairedemesdechets.fr](http://www.quefairedemesdechets.fr)  
Privilégiez la réparation ou le don de votre appareil !

 Modèle de classe II  Le combiné est destiné à une utilisation intérieure uniquement  Courant alternatif



# TABLE OF CONTENTS

<b>A- Safety instructions</b> .....	<b>6</b>
<b>B- Description</b> .....	<b>6</b>
<b>C- Wiring / Installing</b> .....	<b>7</b>
<b>D- Technical features</b> .....	<b>8</b>
<b>E- Technical assistance</b> .....	<b>8</b>
<b>F- Warranty</b> .....	<b>8</b>
<b>F- Warnings</b> .....	<b>8</b>

## A- SAFETY INSTRUCTIONS

This manual is an integral part of your product. These instructions are provided for your safety. Read this manual carefully before installing and keep it in a safe place for future reference. Select a suitable location. Make sure you can easily insert screws and wallplugs into the wall. Do not connect your electrical appliance until your equipment is totally installed and controlled. The installation, electric connections and settings must be made using best practices by a specialized and qualified person. Check the product is only used for its intended purpose.

## B- DESCRIPTION

### B1- Content / Dimensions

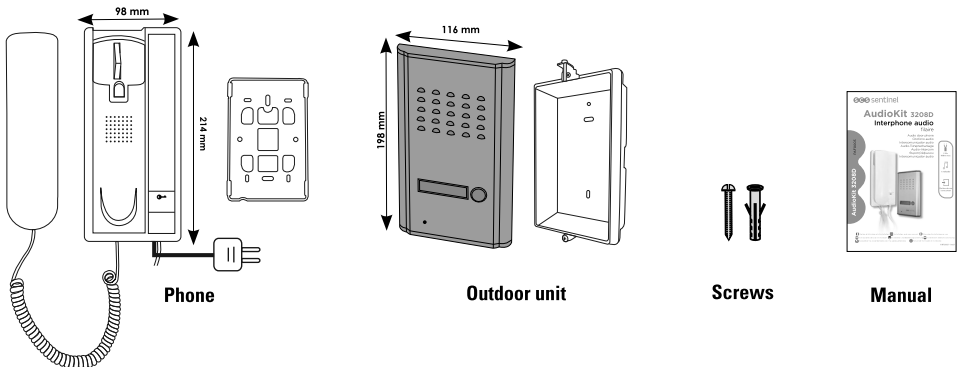

### B2- Components

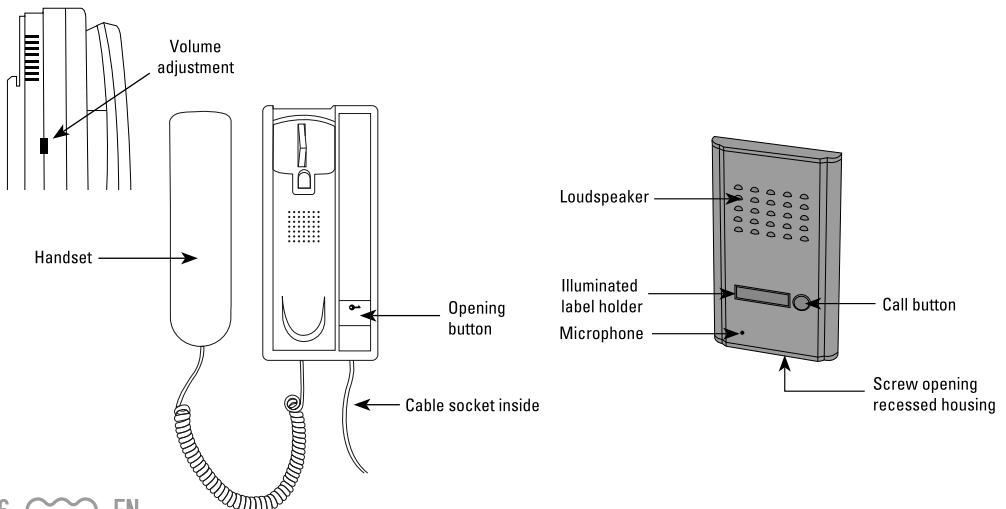

# C- WIRING / INSTALLING

## C1- Wiring diagram

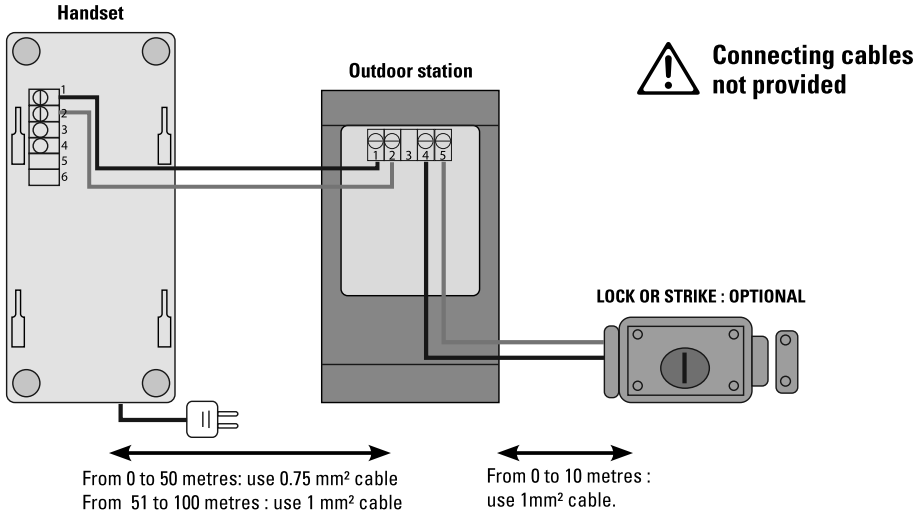

## C2- Attaching and connecting the elements

- Attach the outdoor station at a height of 1.5 metres mounted on a flat wall.
- Installing the door station in a porch or covered area is highly recommended, so that it is not directly exposed to sunlight or weather conditions.
- Remove the bottom from the panel, slightly lift the flush-mounted unit then slide off the front panel.
- Connect the outdoor station wire (as shown in the diagram below) and insert the outdoor station onto its support.
- Attach the interior unit at a height of 1.5 metres on a flat wall. First fit the rear plastic support, connect the wires and place the handset on its support.
- Connect the interior unit.
- Perform functional test before finalizing fixing of the elements.

**Warning:** After installing and testing, place a clear silicon seal on the top and sides of the outdoor station (not on the bottom) to avoid any risk of infiltration.

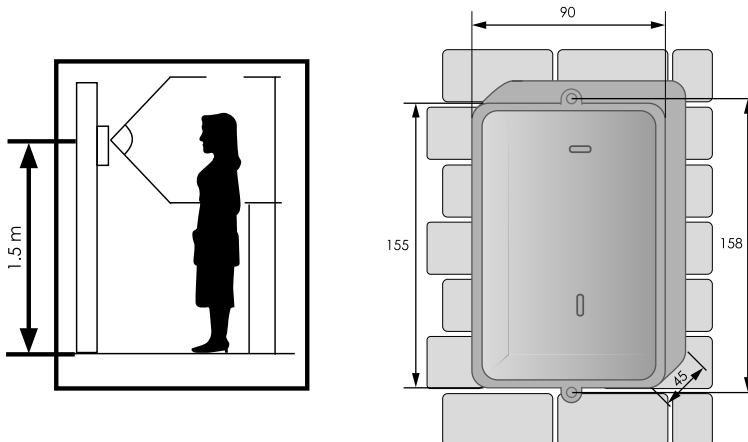

## D- TECHNICAL FEATURES

### Outdoor station

Installing	flush-mounted
Facade	aluminium
Control of a strike or electric lock	12VDC /1,2A max
Dimensions	116 x 198 x 55 mm

### Phone

Installing	wall-mounted
Wiring	0-50 meters: 0.75 mm <sup>2</sup> cable (not supplied) from 51 to 100 meters: 1 mm <sup>2</sup> cable (not supplied)
Maximum wiring distance	100 m
Used	only indoors
Dimensions	98 x 214 x 40 mm

## E- TECHNICAL ASSISTANCE



### Any question ?

For an individual answer, use our online chat on our website [www.scs-sentinel.com](http://www.scs-sentinel.com)

## F- WARRANTY





**The invoice will be required as proof of purchase date. Please keep it during the warranty period.**

Carefully keep the barcode and the proof of purchase, that will be necessary to claim warranty.

## G- WARNINGS

- Maintain a minimum distance of 10 cm around the device for sufficient ventilation.
- Be sure that the device is not blocked by paper, tablecloth, curtain or other items that would impede airflow.
- Keep matches, candles and flames away from the device.
- Product functionality can be influenced by a strong electromagnetic interference.
- This equipment is intended for private consumer use only.
- The appliance should not be exposed to dripping or splashing water; no objects filled with liquids, such as vases, should be placed near the appliance.
- Do not use in a tropical climate.
- The mains plug is used as disconnect device and shall remain readily operable during intended use.
- The handset must only be used indoors.
- Connect all the parts before switching on the power.
- Do not cause any impact on the elements as their electronics are fragile.
- Do not block the microphone.
- When installing the product, keep the packaging out of reach of children and animals. It is a source of potential danger.
- This appliance is not a toy. It is not designed to be used by children.
- The maximum ambient temperature of the appliance should not exceed 40°C.
- If the power cord or plug is broken, the appliance must be disposed of.

 Disconnect the appliance from the main power supply before service. Do not clean the product with solvent, abrasive or corrosive substances. Only use a soft cloth. Do not spray anything on the appliance.

 Make sure that your appliance is properly maintained and regularly checked in order to detect any sign of wear. Do not use it if a repair or adjustment is needed. Always call on qualified personnel.

 Don't throw out of order products with the household waste (garbage). The dangerous substances that they are likely to include may harm health or the environment. Make your retailer take back these products or use the selective collect of garbage proposed by your city.

 Model class II

 The handset is for indoor use only

 Alternating current



Toutes les infos sur :  
**[www.scs-sentinel.com](http://www.scs-sentinel.com)**



**SCS** sentinel

110, rue Pierre-Gilles de Genes  
49300 Cholet - France