







Caractéristiques

- Portée 50 mètres en champ libre.
- Fréquence : 433 MHz.
- Dimensions carillon : 129,4 x 85,2 x 34,4 mm
- Dimensions bouton : 37 x 77 x 17 mm
- Alimentation carillon : 3 piles LR06 non fournies.
- Alimentation bouton : 1 pile A23/12 V fournie.
- Mélodies : 12.
- Volume sonore : 80 dB.
- Matériaux : ABS blanc.

-  Cet appareil est garanti 2 ans dans nos ateliers.
-  2 Jahre Garantie gewährt ; Reparatur im Herstellerwerk.
-  This device is guaranteed for 2 years (return to factory).
-  Este aparato tiene una garantía de 2 años, en nuestros talleres.
-  Questo apparecchio è garantito 2 anni, presso i nostri centri di riparazione.
-  Urządzenie to posiada 2-letnią gwarancję u naszych przedstawicieli.
-  Εγγύηση 2 έτη. Επισκευή στην έδρα της εταιρείας.

Installation / Utilisation



Installation du bouton poussoir

1. Installer le bouton poussoir au mur à l'aide des deux vis fournies.
2. Insérer la pile 12V alcaline dans le bouton poussoir.
3. Positionner l'étiquette dans la coque transparente et l'installer sur le bouton au mur.

Installation du carillon

1. Insérer les 3 piles LR6 dans le carillon.
2. Réaliser les réglages suivants au dos du carillon :

- Bouton 1 : écoute de la mélodie enregistrée.
- Bouton 2 : changement de la mélodie.
- Bouton 3 : choix du niveau sonore (faible - moyen - fort - silence).

3. Fixer une cheville dans le mur et positionner la vis fournie. Laisser dépasser la tête de vis afin d'y accrocher le carillon.

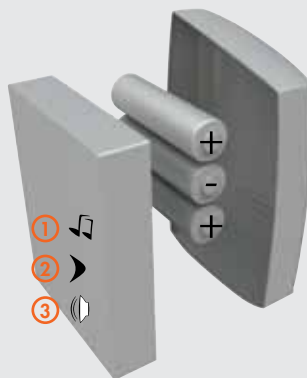

Hotline d'assistance technique au 0 892 350 490 :

Lundi, mercredi, vendredi et samedi : de 9h00 à 12h00 et de 14h00 à 18h00 (0,34€ / min).

Mardi et jeudi : de 9h00 à 12h (0,34€ / min).

Número de asistencia telefónica :

De lunes a sábado de las 9 a las 13 horas y de las 15 horas a las 18 horas - 902 16 16 16

SCS Sentinel France :

Route de St Symphorien - BP 69 - 85130 Les Landes Gênusson - France

« Par la présente, la société SCS sentinel déclare Ondeis URM 50 conforme à la directive RTE 1999/5/CE.

Vous trouverez la déclaration de conformité CE complète sur le site www.scs-sentinel.com »

Fabriqué en Chine

