















-  CAM M10C4 Caméra extérieure 4 boutons.
-  CAM M10C4 Außenkamera, 4 Tasten
-  CAM M10C4 4-button exterior camera.
-  CAM M10C4 Cámara exterior de 4 botones
-  CAM M10C4 Telecamera esterna a 4 pulsanti.
-  CAM M10C4 Kamera zewnętrzna 4 przycisków



-  Manuel d'installation et d'utilisation
-  Montage- und Bedienungsanleitung
-  Installation and user manual
-  Manual de instalación y uso
-  Manuale di installazione e d'uso
-  Instrukcja montażu i użytkowania





SOMMAIRE

- 1.** Caractéristiques du produit
- 2.** Description des éléments
- 3.** Fixation et connexion des éléments
- 4.** Utilisation des éléments
- 5.** Avertissements à respecter

CARACTÉRISTIQUES DU PRODUIT

Cette caméra 4 boutons vous permet de composer votre installation en collectif , chaque bouton correspondant à un logement. Il convient évidemment d'équiper chaque liaison d'un moniteur (référence : M10F5).

LA PLATINE DE RUE

- Température de fonctionnement : de -10 à +45°C.
- Vision nocturne : 0.1 Lux. Angle de vue 60°.
- Dimensions: 246 x 110 x 55 mm.
- Pose encastrée.
- Porte étiquette.
- Câblage 2 fils par bouton.
- 2 notes.



DESCRIPTION DES ÉLÉMENTS

LA CAMERA

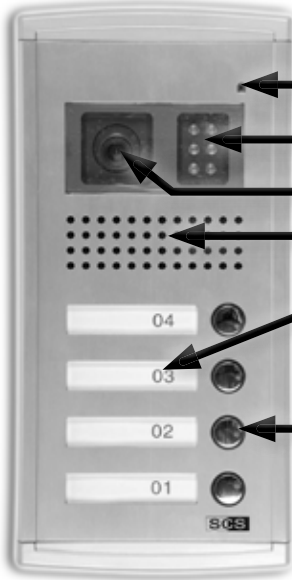

Microphone

Leds de vision nocturne

Objectif

Haut parleur

Porte étiquette

Bouton d'appel

Réglages (vue arrière)

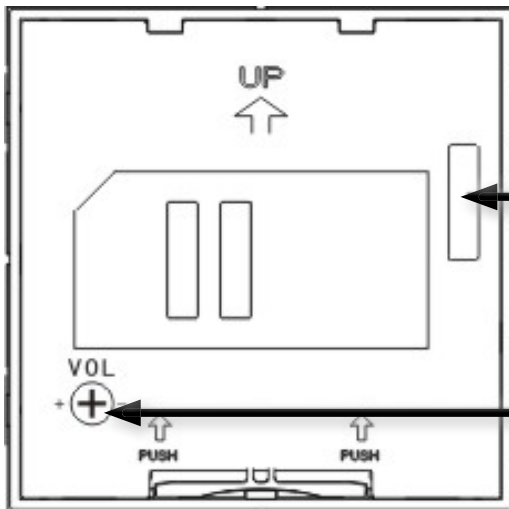

Ajustement angle de vue

Réglage volume (Si un larsen se fait entendre, ajuster ce volume pour le faire disparaître)



FIXATION ET CONNEXION DES ÉLÉMENTS

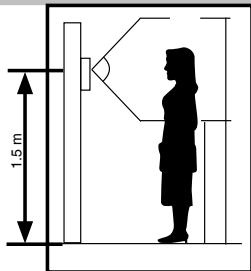

1

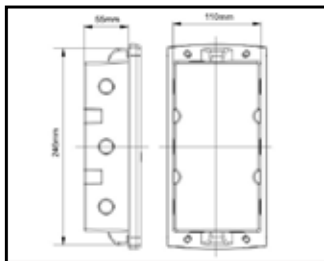

2

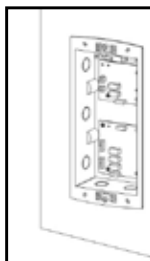

3

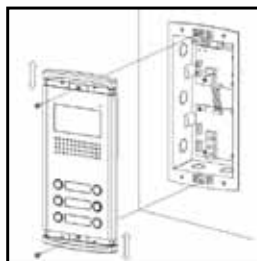

4

Fixation de la platine

- 1) Fixer la platine de rue à 1.5 mètre de hauteur sur un mur plat. Ne pas installer la platine de rue à un endroit directement en contact avec la pluie ou le soleil.
- 2) Oter la vis du bas et du haut de la platine grâce à la clé fournie, soulever légèrement le boîtier d'encastrement puis faire coulisser la façade pour la séparer du boîtier.
- 3) Placer le boîtier d'encastrement à l'emplacement prévu dans le mur.
- 4) Connecter les fils comme indiqué sur le schéma de câblage ci - dessous. Régler l'angle de vue de la caméra grâce au bouton prévu à cet effet. Fixer la façade sur le boîtier. Après installation et test, placer un joint silicone transparent sur le haut et les cotés de la platine de rue (pas sur le bas) pour éviter tout risque d'infiltration.

SECTION DES FILS:

SCHEMA DE CÂBLAGE :

Liaison caméra - moniteur

De 0 à 50 mètres (MAXI) :
câble de 0.75mm²

Liaison caméra- gâche ou serrure

De 0 à 10 mètres :
utilisation de câble RVV2 x 1 mm²

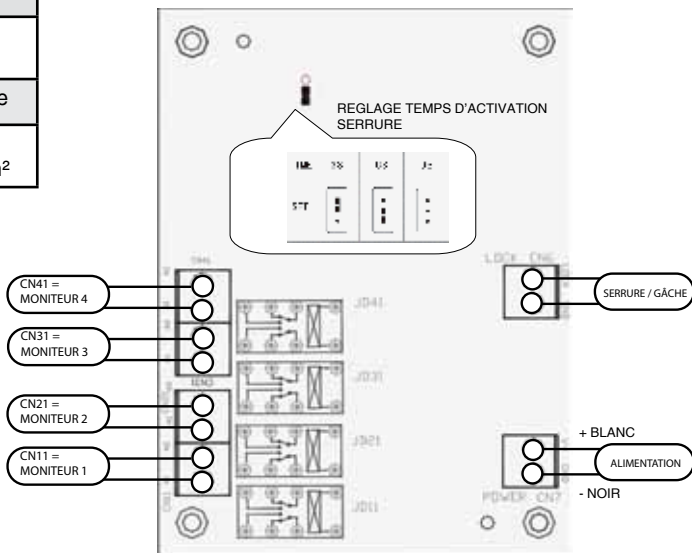



UTILISATION DES ÉLÉMENTS

COMMUNIQUER AVEC SON VISITEUR

Pour que votre visiteur puisse communiquer avec vous, appuyer sur le bouton d'appel et discuter grâce au microphone.

REGLER LE VOLUME



Vous pouvez régler votre plaque de rue grâce au bouton situé au dos, tourner la vis selon le volume souhaité.

REGLER L'ANGLE DE VUE

Vous pouvez régler l'angle de vue de votre caméra grâce au bouton situé au dos à l'intérieur du boîtier. Déplacer le bouton selon l'angle souhaité.

REGLER LE TEMPS D'OUVERTURE

Vous pouvez régler le temps d'ouverture de la serrure, en déplaçant le cavalier au dos à l'intérieur du boîtier de la platine de rue. Le temps est programmé à 3 secondes par défaut.

Pour allonger ce temps, déplacer le cavalier, 3 sec. = , 6 sec. =  et 9 sec. = 

AVERTISSEMENTS À RESPECTER

- Ce kit doit être branché avec le transformateur 230V/15V 50hz fourni.
 - Effectuez tous les branchements entre les éléments avant d'alimenter le kit
 - Laissez minimum 25 cm entre le moniteur intérieur et toute autre installation.
 - Ne jamais couvrir le moniteur ainsi que le transformateur.
 - Ne jamais exposer la caméra extérieure au feu ou à une lumière violente.
 - Ne jamais exposer les éléments à la vapeur ou à une source d'humidité importante.
 - Système utilisable sous tous climats.
 - Bien poser les éléments sur des supports verticaux, lisses et en respectant les explications de la notice notamment concernant le joint d'étanchéité de la platine de rue sous peine de perte de garantie.
 - Un appui prolongé sur le bouton d'ouverture de la serrure électrique peut endommager celle-ci.
 - Le moniteur intérieur ne doit pas être installé près d'une télévision, à un endroit où l'humidité ou la température ambiante est trop importante.
 - Ne pas toucher la caméra avec les doigts. Ne pas ouvrir le moniteur, la caméra ni le transformateur.
- Cette action entraînerait la perte automatique de toute garantie sur le produit.
- Nettoyer les parties vitrées avec un chiffon doux. Les liquides de nettoyage pouvant entraîner des corrosions sont déconseillés.
 - Ne pas choquer les éléments, leur électronique est fragile.
 - En cas de lumière directe sur la caméra extérieure, aucune image ne sera visible sur le moniteur intérieur.
 - L'image pourra subir des altérations et des petites coupures lors de l'activation de la serrure ou de la gâche.
 - L'image pourra subir des altérations et des petites coupures lors du passage de motos ou de voitures à proximité de la caméra extérieure.

IMPORTANT :

EN CAS DE NON FONCTIONNEMENT D'UN ELEMENT DU KIT, APPELEZ IMPERATIVEMENT LA HOTLINE SENTINEL. AUCUNE PRISE EN CHARGE MAGASIN NE SERA ACCORDEE SANS ACCORD PREALABLE DE LA HOTLINE SENTINEL AU 0 892 350 490 (0,34 €/MINUTE).