



SOFA M1E8 TOP B / Kit portier vidéo couleur 2 fils - Ecran tactile - Mémorisation images

SOFA M1E8 TOP B / Video-Türsprechanlage mit Farbbildschirm – 2-Draht - Touchscreen - Bildspeicherfunktion

SOFA M1E8 TOP B / Colour video door entry kit – 2 wires - Touch screen - Image storage

SOFA M1E8 TOP B / Equipo de portero con vídeo en color -2 cables - Pantalla táctil – Memorización de imágenes

SOFA M1E8 TOP B / Kit videocitofono a colori – 2 fili - Schermo tattile – Memorizzazione immagini

SOFA M1E8 TOP B / Zestaw wideodomofonowy kolor – 2-przewodowy - Dotykowy ekran – Zapamiętywanie obrazów



- Manuel d'installation et d'utilisation
- Montage- und Bedienungsanleitung
- Installation and user manual
- Manual de instalación y uso
- Manuale di installazione e d'uso
- Instrukcja montażu i użytkowania

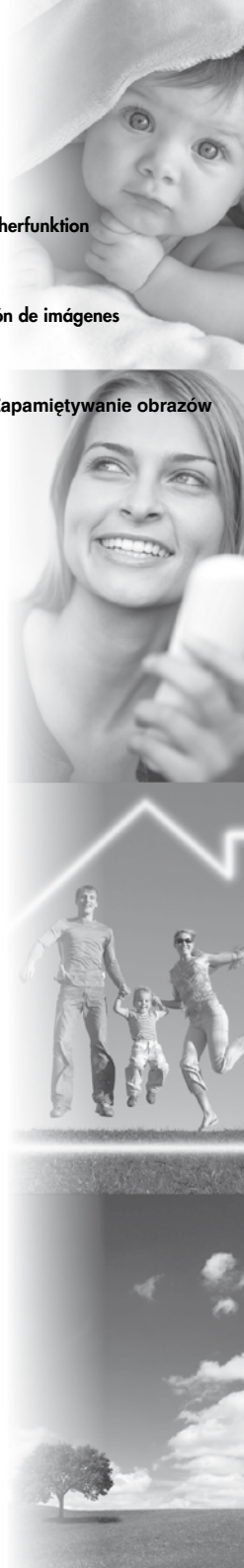



SOMMAIRE

1. Caractéristiques du produit
2. Description des éléments
3. Fixation et connexion des éléments
4. Utilisation des éléments
5. Avertissements à respecter

CARACTÉRISTIQUES DU PRODUIT

Ce kit vidéo couleur extrêmement facile à installer dispose d'une excellente qualité d'image et vous permet de voir et de discuter avec vos visiteurs.

- Equipé d'un bouton d'ouverture d'automatisme de portail (contact sec).
- Equipé d'un bouton pour l'ouverture d'une gâche ou d'une serrure électrique (Maximum 12V700mA).
- Adapté à la vision nocturne sans nécessité d'éclairage extérieur.

LA PLATINE DE RUE

- Vision nocturne (par leds/min: 1 Lux).
- Pose en applique.
- Réglage automatique de la netteté de l'image.
- Température de fonctionnement: de -10 à +45°.
- Résolution horizontale de 380 lignes.
- Angle de vue : 90°.
- Dimensions : 165 x 105 x 35 mm.

LE MONITEUR INTÉRIEUR

- Ecran 7" TFT couleur.
- Main libre.
- Température de fonctionnement : de 0 à +40°.
- Câblage de 0 à 50 mètres : par câble 0.75 mm².
- Consommation électrique de 1.5 W en veille et 15 W en utilisation.
- Dimensions : 223 x 137 x 30 mm.
- Support de fixation + vis fournis.
- 9 mélodies



DESCRIPTION DES ÉLÉMENTS

LE MONITEUR



Haut parleur

Ecran

Microphone

Bouton de réponse

Activer la vue extérieure

Activer l'automatisme de portail

Activer la gache ou serrure électrique

Changer la mélodie

Réglages (vue arrière)

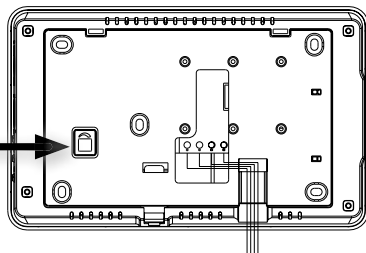

Réglage
volume
mélodie

LA PLATINE DE RUE

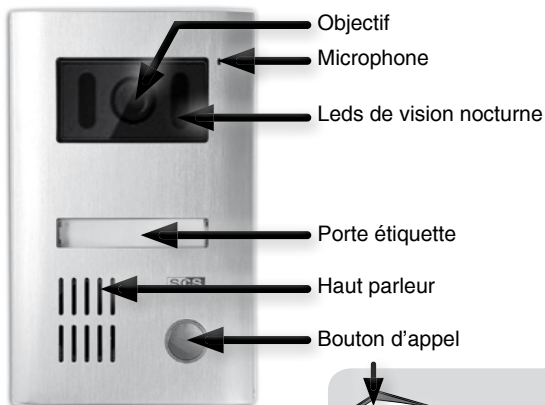

Objectif

Microphone

Leds de vision nocturne

Porte étiquette

Haut parleur

Bouton d'appel

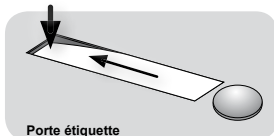

Porte étiquette

Réglages (vue arrière)

Réglage du volume de la

platine (Si un larsen se fait entendre, ajuster ce volume pour le faire disparaître)

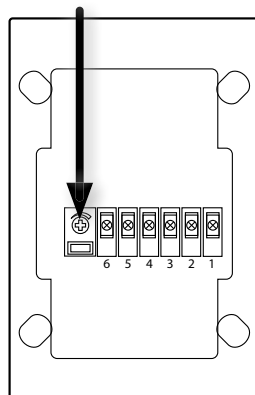



FIXATION ET CONNEXION DES ÉLÉMENTS

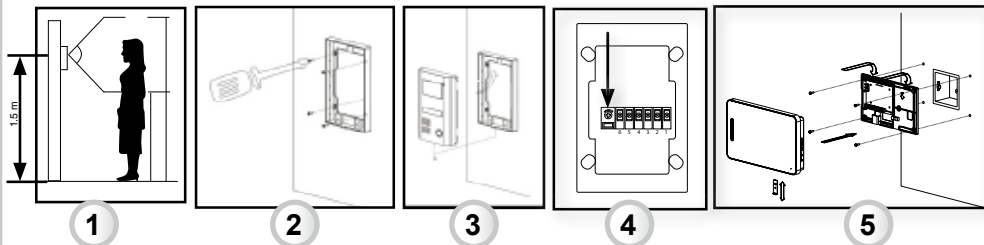

Fixation de la platine

- 1) Fixer la caméra extérieure à 1.5 mètre de hauteur en applique sur un mur plat.
- 2) Fixer d'abord le support arrière. Terminer en vissant la vis en bas de la platine.
- 3) Connecter les fils de la caméra (comme indiqué sur le schéma ci-dessous) et venir enficher la caméra sur son support. Ne pas installer la caméra à un endroit directement en contact avec la pluie ou le soleil. Après installation et test, placer un joint silicone transparent sur le haut et les cotés de la caméra extérieure (pas sur le bas) pour éviter tout risque d'infiltration.
- 4) IMPORTANT : régler le volume de la mélodie avant de fixer le portier au mur.**
- 5) Fixer le partie arrière du moniteur (à 1.5 mètres de hauteur sur un mur plat).
Connecter vos fils et venir encastrer le moniteur sur sa partie arrière.
- 6) ENLEVER LE FILM PROTECTEUR DE VOTRE MONITEUR.

SECTION DES FILS:

Liaison caméra - moniteur	Liaison Caméra - Serrure / gâche Liaison moniteur - automatisme
De 0 à 50 mètres: utilisation du câble 0.75 mm ²	De 0 à 10 mètres: utilisation du câble 1 mm ²

SCHEMA DE CÂBLAGE :

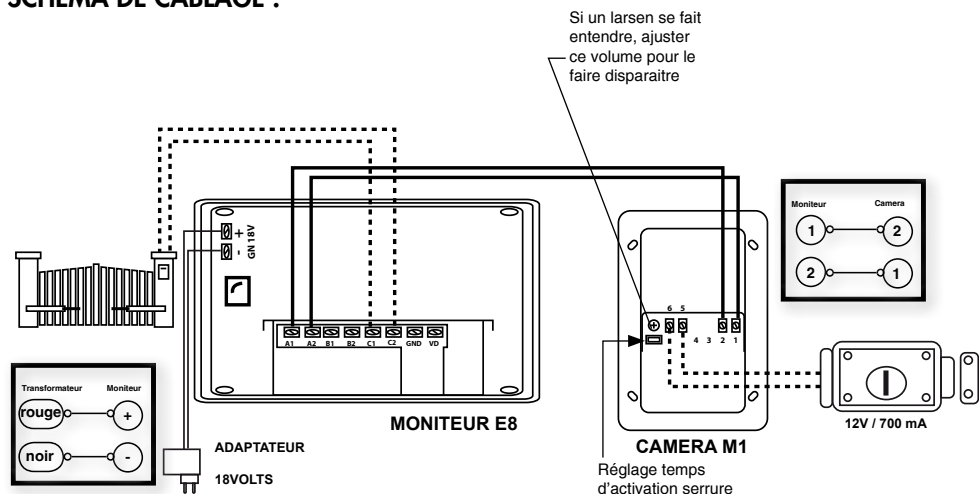



UTILISATION DES ÉLÉMENTS

1) OPERATION BASIQUES : UTILISATION DES TOUCHES SENSITIVES



=> COMMUNIQUER AVEC SON VISITEUR

Lorsque le visiteur appuie sur le bouton d'appel de la caméra, le moniteur intérieur sonne, la vidéo s'allume.

Pour décrocher, appuyer sur  et vous pourrez communiquer avec votre visiteur. Le temps de communication est de 60 secondes maximum. Vous pouvez régler le volume du haut parleur de la platine extérieure en tournant le bouton volume au dos de la platine de rue.

=> VISUALISER L'EXTERIEUR

Quand votre visiteur appuie sur le bouton d'appel, l'image apparait automatiquement sur le moniteur intérieur.

Pour visualiser l'extérieur sans pression du bouton d'appel , appuyer simplement sur . L'image restera environ 1 minute. Pour couper court appuyer sur le bouton .

=> ACTIVER L'AUTOMATISME DE PORTAIL

Pour activer l'automatisme de portail, appuyer sur . Si vous êtes en communication, celle-ci continue.

=> ACTIVER LA SERRURE



Pour activer la serrure électrique, appuyer sur  , celle-ci sera ouverte pendant environ 3 secondes (programmation par défaut). Pour allonger ce temps d'ouverture, déplacer le cavalier au dos de la platine de rue.



3 secondes =  6 secondes =  9 secondes = 

A noter : lors du déclenchement de la serrure l'écran de votre moniteur s'éteint pendant 2 secondes, puis se rallume.

Pour activer la serrure, sans pression du bouton d'appel, il est impératif d'allumer l'écran .

=> REGLER SON MONITEUR

Pour régler la luminosité de votre écran, appuyer sur MENU placé sur le côté de votre moniteur, sélectionner luminosité, puis régler avec les flèches  et  selon l'intensité de lumière souhaitée.

Pour régler le contraste de votre écran, appuyer sur MENU placé sur le côté de votre moniteur, sélectionner contraste, puis régler avec les flèches  et  selon le contraste souhaité.

Pour régler le volume de votre moniteur (microphone), tourner la molette VOL placée sur le côté de votre moniteur selon le volume du son souhaité.

Pour changer de mélodie, appuyer sur  et faites votre sélection.

2) UTILISATION DE L'ECRAN TACTILE

a) Présentation de l'écran d'accueil

- 1- Lecture de l'album photo
- 2- Horloge
- 3- Date
- 4- Alarme
- 5 - Réglages
- 6 - Visualisation des images prises par la caméra (en automatique et en manuel)

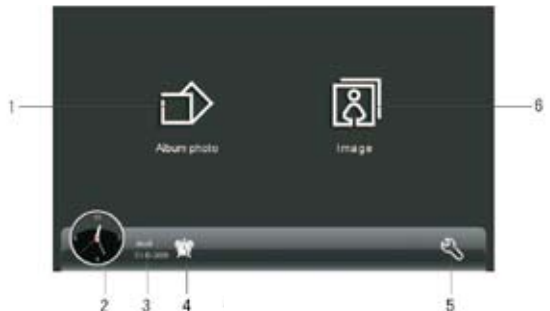

b) Réglages des options

Réglages de l'heure et la date :

- => 1) Choisissez le type d'heure : digitale ou analogique (un point bleu apparaît sur le mode choisi.)
- => 2) Calendrier : visible / non visible lors de la visualisation de l'album (Celui-ci s'affiche ou disparaît lorsque vous appuyez sur la fonction.)
- => 3) Réglage de l'heure / date.
 - ° Appuyer sur programmation heure :
 - Régler la date et faites défiler les flèches pour régler la date.
 - ° Appuyer sur programmation heure :
 - Régler l'horloge et faites défiler les flèches pour régler l'heure exacte.
- => 4) Heure : visible / non visible.
 - ° Pour masquer l'horloge, valider ici.
 - ° Pour afficher l'horloge, valider ici.
- => 5) Pour quitter ce menu toucher l'écran en dehors de l'horloge et du calendrier



c) Réglages cadre photo

- => 1) Retour écran d'accueil
- => 2) Lecture des images : au choix => capture automatique ou manuelle
- => 3) Image précédente
- => 4) Lecture automatique de l'album
- => 5) Image suivante
- => 6) Gestion album photo (cf : point suivant ajouter des photos dans l'album)
- => 7) Réglages avancées du cadre photo (voir page suivante)

Pour savoir si votre carte SD est insérée taper sur le bouton 6.
Si une carte SD est disponible, un menu déroulant s'affiche.



d) Gestion album photos

AJOUTER DES PHOTOS DANS L'ALBUM

- ° Sélectionner «Ajouter» (1) dans le menu pour consulter la mémoire de la carte SD.
- Choisissez un dossier photos et appuyer ajouter.
- ° Le dossier prend automatiquement le nom du dossier sélectionné. (tronqué à 8 caractères maximum).
- => A noter : capacité de stockage 7 album photos + 1 album par défaut
- => A noter : Les sous dossiers ne sont pas pris en compte

IMPORTANT : NE PAS RETIRER LA CARTE SD LORSQUE L'ALBUM PHOTO DÉFILE.

SUPPRIMER UN ALBUM PHOTOS

Sélectionner «Effacer» (2) sur le menu et supprimer l'album souhaité.

LECTURE DE L'ALBUM PHOTO

Sélectionner «Liste photos» (3) dans le menu et appuyer sur la flèche de lecture (4).

REGLAGE ALBUM PHOTOS

Appuyer sur la clé du menu pour accéder aux réglages. Pour enregistrer les réglages, appuyer sur la flèche.

REGLER LA LECTURE DU CADRE PHOTOS

- => 1) Retour écran d'accueil
- => 2) Menu déroulant :
 - ° ACTIVER / DESACTIVER : l'utilisation de l'album photo quand le moniteur est en mode standby.
 - ° DUREE : programmer le début et la fin du défilement de l'album. Faites défiler les flèches pour régler l'heure de début et de fin du défilement des photos.
 - ° ESPACE : choisissez la vitesse de défilement des photos de l'album (rapide, normal, lent).
- => 3) ACTIVER / DESACTIVER l'horloge pendant le défilement des images
- => 4) ACTIVER / DESACTIVER la musique de fond
- => 5) Menu déroulant :
 - ° CHOISIR LA MUSIQUE DE FOND : choix parmi 5 melodies
 - ° CHOISIR LE MODE : répétition ou en boucle
- => 6) REGLAGE DU VOLUME DE LA MUSIQUE DE FOND

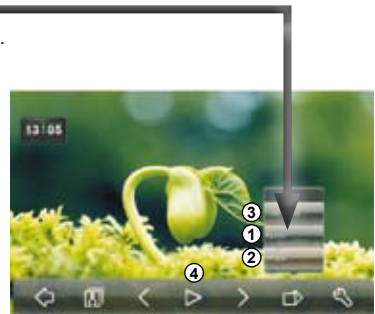



3) UTILISATION DE LA MEMORISATION D'IMAGES

IMPORTANT :

Le mode capture automatique ne s'utilise que lorsque vous n'êtes pas présent à votre domicile.

Celui - ci permet de prendre en photo votre visiteur (3 images). Votre moniteur intérieur ne sonne que quelques secondes dans ce mode.

a) REGARDER LES IMAGES CAPTUREES AUTOMATIQUEMENT (Prise en votre absence)

Pour accéder à ce module => appuyer sur «image» sur l'écran d'accueil

Présentation du module capture auto.

- => 1) Indicateur capture automatique
- => 2) Date de prise de vue
- => 3) Retour à l'écran d'accueil
- => 4) Voir les images capturées manuellement
- => 5) Groupe d'images précédent
- => 6) Lecture du groupe d'image (3 images)
- => 7) Groupe d'images suivant
- => 8) Ajouter l'image à l'album photo
(Attention une carte SD doit être en place).
- => 9) Supprimer le groupe d'image
- => 10) Indicateur de lecture du groupe de photo
- => 11) Verrouiller / déverrouiller la suppression
- => 12) Classement (capacité 50 dossiers maximum)



b) REGARGER LES IMAGES CAPTUREES MANUELLEMENT

IMPORTANT :

Le mode capture manuelle est le mode à utiliser lorsque que vous êtes à votre domicile. Celui - ci permet de prendre à votre souhait des photos manuellement. Lorsque le visiteur appuie sur le bouton d'appel, le moniteur sonne pendant 10 sec.

Pour accéder à ce module => sur «image» sur l'écran d'accueil

- => 1) Indicateur capture manuelle
- => 2) Date de prise de vue
- => 3) Retour à l'écran d'accueil
- => 4) Voir les images capturées automatiquement
- => 5) Image précédente
- => 6) Image suivante
- => 7) Ajouter l'image à l'album photo
(Attention une carte SD doit être en place).
- => 8) Supprimer l'image
- => 9) Verrouiller / déverrouiller la suppression
- => 10) Classement (capacité 45 photos)



4) UTILISATION DE LA MEMORISATION D'IMAGE

a) REGLAGES

° Appuyer sur la clé sur l'écran d'accueil

b) REGLAGES MELODIES (1)

° Appuyer sur mélodies

° Choisir la mélodie (9 au choix)

° Ajuster le volume (8 niveaux)

c) MEMOIRE (2)

° Appuyer sur mémoire

° Visualiser les informations

° Formater la mémoire du moniteur

° Visualiser la mémoire de la carte SD

d) DATE ET HEURE

Appuyer sur date et heure

Choisissez le type d'horloge analogique / digitale

Programmation de la date et de l'heure

Temps d'attente : programmation du temps pour retourner en mode standby (mode standby classique ou mode standby cadre photo)

e) ALARME

° Appuyer sur alarme, puis paramétrer l'alarme 1 et / ou 2 :

- ° Désactiver / activer
- ° Réveil
- ° Sonnerie alarme
- ° Répétition





f) CAPTURE AUTOMATIQUE (5)

(Activer la fonction lorsque vous souhaitez vous absenter)

- ° Appuyer sur capture automatique
- ° Activer ou désactiver la fonction

g) NETTOYER L'ECRAN (6)

- ° Appuyer sur effacer
- ° L'écran tactile se verrouille durant 15 secondes pour vous permettre de le nettoyer avec un chiffon doux.

h) CALIBRATION ECRAN (7)

Cette fonction vous permet de calibrer l'écran tactile et d'ajuster les points de sensibilité.

- ° Un symbole + apparait. Appuyer dessus le temps nécessaire jusqu'à l'apparition du suivant.
- ° 5 points de pression au total.



i) AUTRES FONCTIONS

Réveil : 

Lorsque le réveil sonne le pictogramme réveil (bleu) apparait. Pour stopper ou enlever l'icône appuyer sur le réveil.

Appel manqué : 

Si un vистeur sonne et que vous n'êtes pas présent, une icône rapparait. Pour visualiser le groupe d'images capturées automatiquement, appuyer sur l'icône.

IMPORTANT :

EN CAS DE NON FONCTIONNEMENT D'UN ELEMENT DU KIT, APPELEZ IMPERATIVEMENT LA HOTLINE SENTINEL. AUCUNE PRISE EN CHARGE MAGASIN NE SERA ACCORDEE SANS ACCORD PREALABLE DE LA HOTLINE SENTINEL AU 0 892 350 490 (0,34 €/MINUTE).



DEUTCH

INHALT

1. Produkteigenschaften
2. Beschreibung der Komponenten
3. Befestigung und Anschluss der Komponenten
4. Bedienung der Komponenten
5. Warnhinweise

PRODUKTEIGENSCHAFTEN

1

Diese Video-Türsprechanlage ist kinderleicht zu montieren, bietet eine ausgezeichnete Bildqualität und ermöglicht Ihnen somit Ihre Besucher zu sehen und mit diesen zu sprechen.

- Knopf zur Betätigung einer Türöffners oder Öffnung eines elektrischen Schlosses (12V 700mA max.).
- Passt sich auch ohne Außenbeleuchtung problemlos an Nachtsichtverhältnisse an.

DIE TÜRSTATION

- Nachtsichtfunktion (durch LEDs/min:1 Lux).
- Wandbefestigung.
- Automatische Schärfeneinstellung des Bildes.
- Betriebstemperatur: von -10 bis +45°.
- Horizontale Auflösung: 380 Zeilen.
- Blickwinkel: 90°.
- Abmessungen: 165 x 105 x 35 mm.

DER INNENBILDSCHIRM

- Freisprechanlage.
- 7" TFT LCD-Farbbildschirm.
- Betriebstemperatur: von 0 bis +40°C.
- Verkabelung von 0 bis 50 Meter: über ein 0,75 mm² Kabel.
- Abmessungen: 223 x 137x 30 mm.
- Halter + Schrauben im Lieferumfang enthalten.
- Maximale Überwachungsdauer Außen: 1 Minute.
- Maximale Gesprächsdauer: 1 Minute.
- Maximale Öffnungsdauer des Schlosses: 10 Sekunden.
- Melodie :9.



BESCHREIBUNG DER KOMPONENTEN

DER BILDSCHIRM

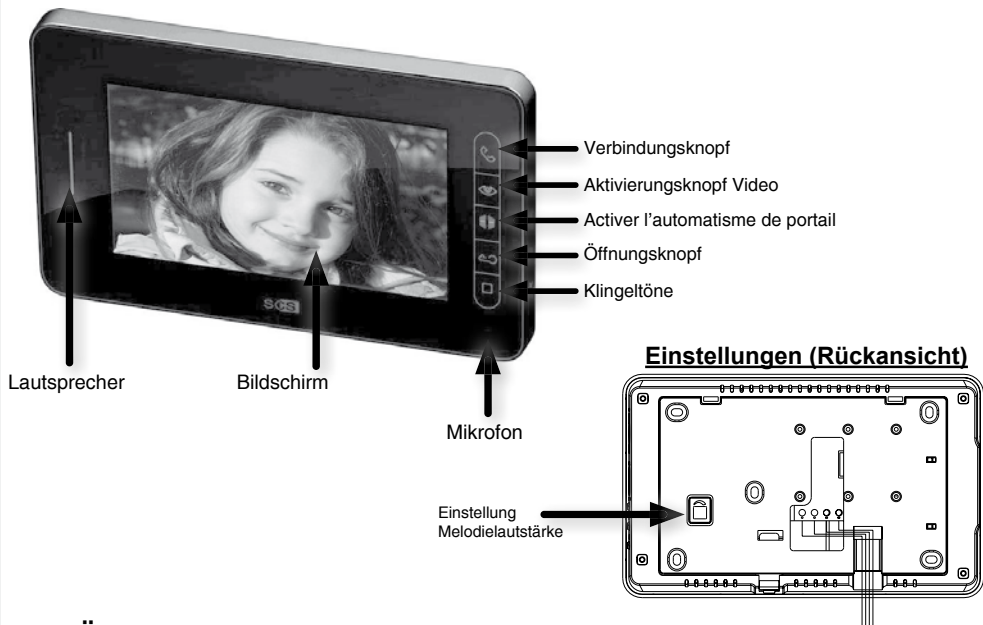

DIE TÜRSTATION

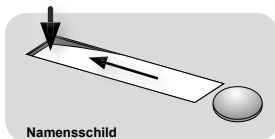
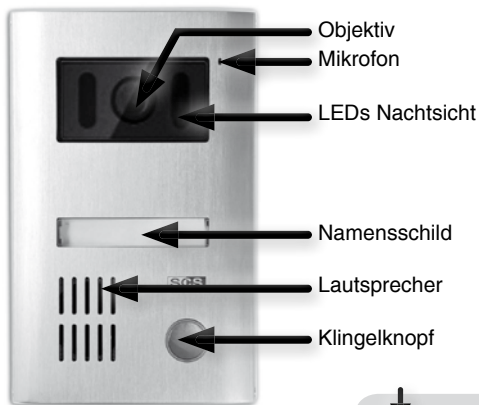

Einstellungen (Rückansicht)

Lautstärkeneinstellung
Türsprechanlage

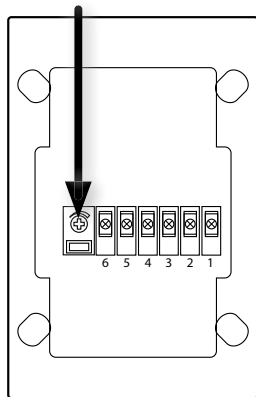



BEFESTIGUNG UND ANSCHLUSS DER KOMPONENTEN

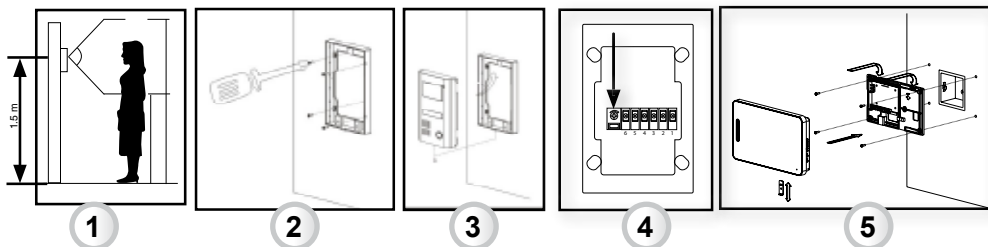

Befestigung

- 1) Die Außenkamera auf 1,5 Meter Höhe an einer glatten Wand befestigen.
- 2) Zuerst den hinteren Halter anbringen. Zuletzt die Schraube unterhalb der Türsprechanlage anziehen.
- 3) Die Drähte der Kamera anschließen (wie auf der unteren Abbildung gezeigt) und die Kamera auf dem Halter positionieren. Die Kamera nicht an Orten installieren, die dem direkten Sonnenlicht oder Regen ausgesetzt sind. Nach Installation und Test der Anlage eine durchsichtige Silikonichtung auf der Oberseite und den Seiten (aber nicht auf der Unterseite) der Außenkamera anbringen, um diese vor Wassereindringungen zu schützen.
- 4) **WICHTIG** : Einstellung Melodielaufstärke.
- 5) Den hinteren Halter des Bildschirms befestigen (auf 1,5 Meter Höhe an einer glatten Wand). Die Drähte anschließen und den Bildschirm auf dem Halter positionieren.

KABELQUERSCHNITT :

Verbindung Bildschirm-Kamera	Verbindung Kamera – Schloss / Türöffner Verbindung Bildschirm / Automatismus
Von 0 bis 50 Meter: Verwendung eines Kabels der Stärke 0,75mm ²	Von 0 bis 10 Meter: RVV2*1 mm ² -Kabel.

SCHALTPLAN :

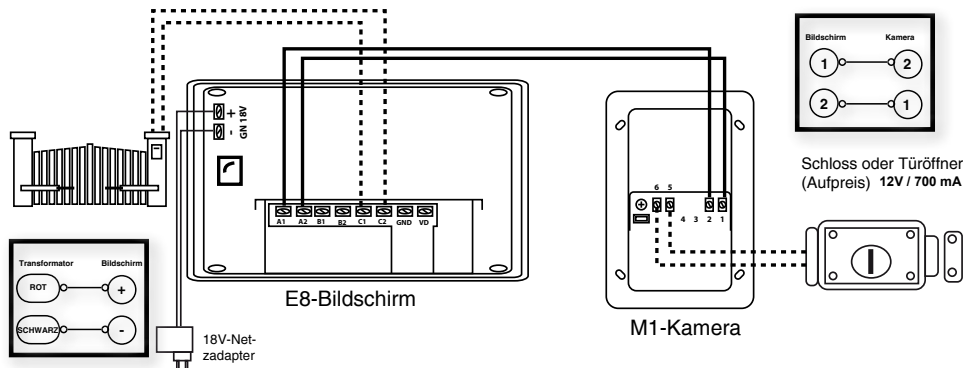



DEUTSCH 4



BEDIENUNG DER KOMPONENTEN

1) BEDIENUNG

MIT DEM BESUCHER SPRECHEN



Wenn der Besucher auf den Klingelknopf der Kamera drückt, ertönt am Innenbildschirm der Klingelton und die Übertragung wird angezeigt. Drücken Sie auf , um abzuheben und mit Ihrem Besucher zu reden. Die maximale Gesprächsdauer beträgt 60 Sekunden. Die Lautstärke des Lautsprechers der Türstation kann durch Drehen des Lautstärkereglers auf der Rückseite der Türstation eingestellt werden.

SICHT NACH AUSSEN

Wenn Ihr Besucher auf den Klingelknopf drückt erscheint das Bild automatisch auf dem Innenbildschirm. Drücken Sie einfach auf , um das Außenbild anzuzeigen, ohne dass der Klingelknopf betätigt wurde. Das Bild wird ca. 1 Minute lang angezeigt. Drücken Sie auf , um die Verbindung zu unterbrechen.

AKTIVIERUNG DES SCHLOSSES





Drücken Sie auf , um das elektrische Schloss zu aktivieren. Dieses wird anschließend 3 Sekunden lang geöffnet. (Standardprogrammierung). Verschieben Sie den Reiter auf der Rückseite der Türstation, um die Öffnungsdauer zu verlängern.

3 Sekunden =  6 Sekunden =  9 Sekunden = 

AKTIVIERUNG DES TORAUTOMATISMUS

Drücken Sie auf , um das Torautomatismus zu aktivieren. Die Verbindung wird automatisch fortsetzen.

EINSTELLUNG DES BILDSCHIRMS

Drücken Sie auf den Knopf MENU und  oder  (Rechte Seite des Bildschirms), um die gewünscht Helligkeit einzustellen. Drücken Sie auf den Knopf MENU und  oder  (Rechte Seite des Bildschirms), um die gewünscht en Kontrast einzustellen. Drehen Sie den Knopf VOL (Rechte Seite des Bildschirms), um die gewünschte Lautstärke einzustellen.

Drücken Sie auf , um den gewünschten Klingelton auszuwählen (9 Möglichkeiten).

2) BEDIENUNG DES TOUCHSCREENS

Startbildschirm

- 1- Foto-Slideshow
- 2- Uhrzeit
- 3- Datum
- 4- Alarm
- 5- Einstellungen
- 6- Anzeige der von der Kamera aufgenommenen Fotos



3) FOTOALBUM

Einstellen der Uhrzeit: Berühren Sie das Icon Fotoalbum auf dem Startbildschirm, um das Menü zu betreten Ansichtseinstellungen der Fotoalben

Der Standardbildschirm zeigt folgendes an: zuletzt angezeigtes Fotoalbum, Uhrzeit und Kalender mit Hintergrundmusik.

Schnelleinstellungen: Drücken Sie auf die Uhr

- => 1) Wählen Sie den Uhrtypen: Digital- oder Analoguhr
- => 2) Kalender: Beim Öffnen des Fotoalbums anzeigen / maskieren
- => 3) Einstellen der Uhrzeit
- => 4) Uhrzeit: Beim Öffnen des Fotoalbums anzeigen/maskieren
- => 5) Berühren Sie den Bildschirm außerhalb der Uhrzeit- und Kalenderzone, um dieses Menü zu verlassen.



4) EINSTELLEN DES BILDERRAHMENS

- => 1) Zurück zum Startbildschirm
- => 2) Foto-Slideshow: automatische oder manuelle Aufnahme
- => 3) Voriges Foto
- => 4) Automatische Slideshow
- => 5) Nächstes Foto
- => 6) Verwaltung der Fotoalben
- => 7) Fortgeschrittenere Einstellungen des Bilderrahmens (siehe nächste Seite)



Drücken Sie auf 6, um zu erfahren, ob Ihre SD-Karte eingesteckt wurde. In diesem Fall erscheint ein ausklappbares Menü.

5) FOTOS DEM ALBUM HINZUFÜGEN

- °Wählen Sie „Hinzufügen“ (1) im Menü, um auf die SD-Karte zuzugreifen.
- °Wählen Sie einen Fotoordner und drücken Sie auf Hinzufügen.
- °Der Ordnername wird automatisch dem markierten Ordner angepasst. (maximal 8 Zeichen).
- °Hinweis: Speicherkapazität: 7 Fotoalben + 1 Standardalbum
- °Hinweis: Unterordner werden nicht berücksichtigt

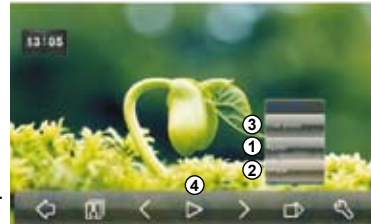

6) EIN FOTOALBUM LÖSCHEN

Wählen Sie „Löschen“ (2) im Menü, um das gewünschte Album zu löschen.

7) FOTO SLIDESHOW

Wählen Sie „Fotoliste“ (3) im Menü und drücken Sie auf den Slideshow-Pfeil (4).

8) EINSTELLEN DES FOTOALBUMS

Drücken Sie auf den Menüschlüssel, um auf die Einstellungen zuzugreifen. Drücken Sie auf den Pfeil, um die Einstellungen zu speichern.

9) SPEICHERN DER PARAMETER

- => **AKTIVIEREN/DEAKTIVIEREN:** des Fotoalbens, wenn der Bildschirm in den Standby-Modus umschaltet.
- => **DAUER:** Programmierung der Start- und Endzeit der Slideshow.
- => **ABSTAND:** Wählen Sie die Geschwindigkeit der Foto-Slideshow (schnell, normal, langsam).
- => **AKTIVIEREN/DEAKTIVIEREN** der Uhr während der Foto-Slideshow
- => **AKTIVIEREN/DEAKTIVIEREN** der Hintergrundmusik
- => **AUSWAHL DER HINTERGRUNDMUSIK**
- => **MODIWAHL:** Klingelton wiederholen oder Alle Klingeltöne wiederholen
- => **EINSTELLEN DER LAUTSTÄRKE DER HINTERGRUNDMUSIK**

Wichtig: Die SD-Karte darf während der Slideshow nicht entfernt werden.

10) ANZEIGEN DER FOTOS

ANZEIGEN DER AUTOMATISCH AUFGENOMMENEN FOTOS

Drücken Sie auf das Bild auf dem Startbildschirm

- 1=> Anzeige automatische Aufnahme
 - 2=> Datum der Aufnahme
 - 3=> Zurück zum Startbildschirm
 - 4=> Ansicht der manuell aufgenommenen Fotos
 - 5 => Vorige Fotogruppe
 - 6 => Slideshow der Fotogruppe (3 Bilder)
 - 7 => Nächste Fotogruppe
 - 8 => Bild dem Fotoalbum hinzufügen (Hierfür muss die SD-Karte eingesteckt sein).
 - 9 => Fotogruppe löschen
 - 10 => Slideshow-Anzeige der Fotogruppe
 - 11 => Löschfunktion sperren/freigeben
 - 12 => Aufteilung (maximal 50 Ordner)
- Achtung: falls ein Besucher klingelt, die Verbindung jedoch nicht hergestellt wird, macht die Kamera automatisch 3 Fotos. (Automatische Aufnahme)



11) ANZEIGEN DER MANUELL AUFGENOMMENEN FOTOS

Berühren Sie das Bild, um auf das Menü Manuelle Aufnahme zuzugreifen

- 1=> Anzeige manuelle Aufnahme
- 2=> Datum der Aufnahme
- 3=> Zurück zum Startbildschirm
- 4=> Ansicht der automatisch aufgenommenen Fotos
- 5=> Voriges Foto
- 5=> Nächstes Foto
- 7 => Foto dem Fotoalbum hinzufügen (Hierfür muss die SD-Karte eingesteckt sein).
- 8 => Foto löschen
- 9 => Löschfunktion sperren/freigeben
- 10 => Aufteilung (maximal 45 Fotos)



12) EINSTELLUNGEN

Drücken Sie auf den Schlüssel auf dem Startbildschirm

° EINSTELLUNGEN KLINGELTÖNE

Drücken Sie auf Klingeltöne

Wählen Sie den Klingelton (9 Klingeltöne)

Passen Sie die Lautstärke an (8 Stufen)

° SPEICHER

Drücken Sie auf Speicher

Informationen anzeigen

Bildschirmspeicher formatieren

SD-Karten-Speicher anzeigen

° DATUM UND UHRZEIT

Drücken Sie auf Datum und Uhrzeit

Wählen Sie zwischen Analog- oder Digitaluhr

Programmierung von Datum und Uhrzeit

Wartezeit: Programmierung der Dauer, bevor der Bildschirm in den Standby-Modus umschaltet (klassischer Standby-Modus oder Bilderrahmen-Standby)

° ALARM

Drücken Sie auf Alarm

Parametrierung des Alarms Nr. 1:

- Deaktivieren/aktivieren

- Wecker

- Alarmmelodie

- Wiederholung

Parametrierung des Alarms Nr. 2:

- Deaktivieren/aktivieren

- Wecker

- Alarmmelodie

- Wiederholung

° AUTOMATISCHE AUFNAHME

Drücken Sie auf Automatische Aufnahme

Aktivieren oder deaktivieren Sie die Funktion

° REINIGUNG DES BILDSCHIRMS

Drücken Sie auf Löschen. Der Touchscreen wird 15 Sekunden lang gesperrt, um die Reinigung zu ermöglichen.

° KALIBRIERUNG DES BILDSCHIRMS

Drücken Sie so lange auf das Symbol +, bis das nächste angezeigt wird.

° WEITERE FUNKTIONEN

Wecker

Wenn der Wecker aktiviert ist, wird das Piktogramm angezeigt. Drücken Sie auf dem Piktogramm, um den Wecker zu stoppen und/oder das Icon zu löschen

° *Verpasste Besucher*

Das Icon wird angezeigt, wenn ein Besucher in Ihrer Abwesenheit klingelt. Drücken Sie auf das Icon, um die automatisch aufgenommene Bildergruppe anzuzeigen.



- Dieser Bausatz darf ausschließlich mit dem mitgelieferten 18V/1.5A Transformator verwendet werden.
- Alle Komponenten müssen vor dem Anschluss des Bausatzes an das Stromnetz angeschlossen werden.
- Mindestens 25 cm Abstand zwischen Innenbildschirm und anderen Geräten bewahren.
- Bildschirm und Transformator nicht abdecken.
- Außenkamera niemals dem Feuer oder starkem Licht aussetzen.
- Komponenten niemals Dampf oder großen Hitzequellen aussetzen.
- System für alle Klimaverhältnisse geeignet.
- Komponenten auf vertikalen und glatten Oberflächen anbringen und dabei die Anweisungen der Bedienungsanleitung bezüglich der Dichtung der Türstation beachten, um die Garantie nicht zu verlieren.
- Das lange Drücken des Öffnungsknopfes des elektrischen Schloßes, kann dieses beschädigen.
- Der Innenbildschirm darf nicht in der Nähe eines Fernsehers, an einem feuchten oder zu warmen Ort installiert werden.
- Das Kameraobjektiv nicht berühren. Den Bildschirm, die Kamera und den Transformator nicht öffnen. Dies führt zum automatischen Verlust der Garantie.
- Die Glasoberflächen mit einem weichen Tuch reinigen. Es wird davon abgeraten, stark ätzende Reinigungsmittel zu verwenden.
- Die Komponenten nicht anstoßen: die elektronischen Elemente sind sehr empfindlich.
- Bei direktem Lichteinfall auf die Außenkamera wird kein Bild auf dem Innenbildschirm angezeigt.
- Das Bild kann bei der Aktivierung des Schloßes oder der Türöffnung kurz unterbrochen werden.
- Das Bild kann unterbrochen werden, wenn sich Motorräder oder Autos in der Nähe der Außenkamera bewegen.



CONTENTS

1. Product characteristics
2. Description of the elements
3. Attaching and connecting the elements
4. Using the elements
5. Warnings to be respected

PRODUCT CHARACTERISTICS

1

This extremely easy to install colour video kit has excellent image quality and lets you see and talk to your visitors.

- . Fitted with a button to open an automatic door opener or an electric lock (Maximum 12V 700mA).
- . Adapted to night vision with no need for outdoor lighting.

THE STREET PANEL

- . Night vision (by LEDs/min: 1 Lux)
- . Wall-mounted
- . Automatic setting of image sharpness
- . Operating temperature: -10 to +45°.
- . 380-line horizontal resolution
- . Angle shot: 90°.
- . Dimensions: 165 x 105 x 35 mm.

THE INTERIOR MONITOR

- . Hands-free
- . 7" TFT LCD colour screen
- . Operating temperature: 0 to +40°C
- . Cabling from 0 to 50 metres: with 0.75 mm² cable
- . Power consumption of 1.5 W on standby and 15 W in use
- . Dimensions: 223 x 138 x 30 mm.
- . Attachment support + screws supplied
- . Maximum duration of the exterior monitor: 1 minute
- . Maximum communication time: 1 minute
- . Maximum lock opening time: 10 seconds
- . Melodies : 9



DESCRIPTION OF THE ELEMENTS

THE MONITOR

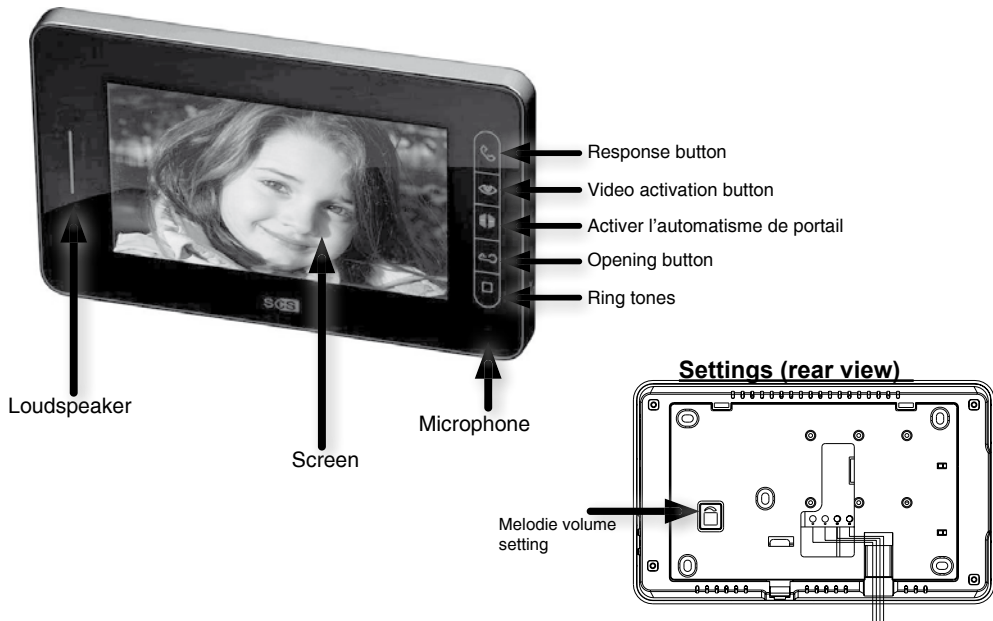

THE STREET PANEL

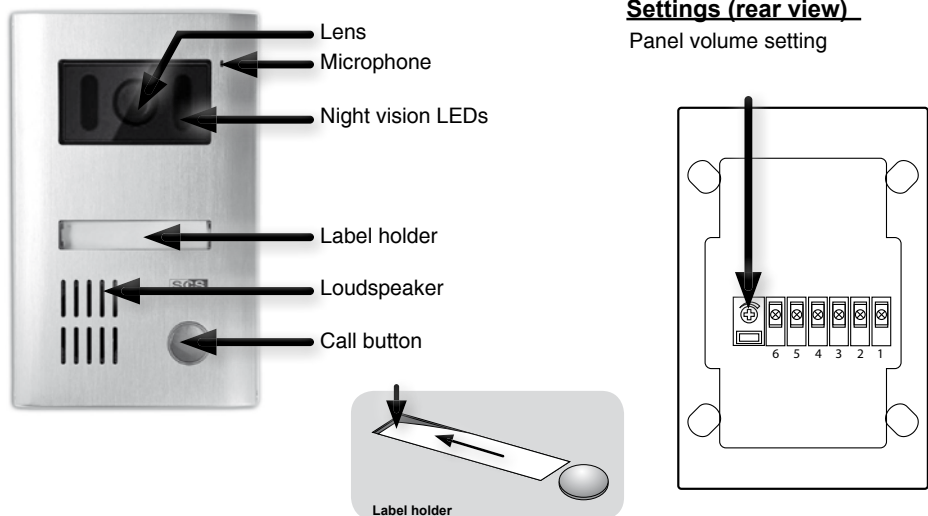



ATTACHING AND CONNECTING THE ELEMENTS

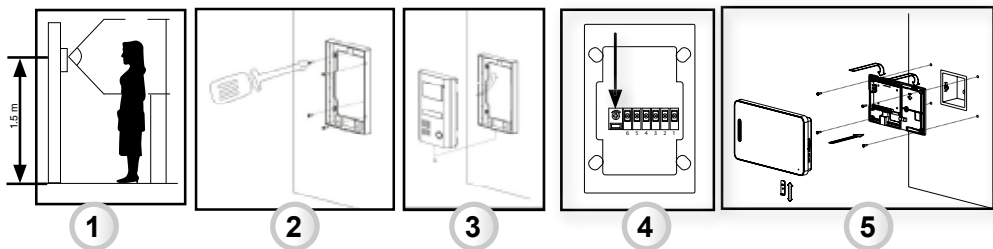

Attaching

- 1) Attach the exterior camera at a height of 1.5 metres mounted on a flat wall.
- 2) First fit the rear support. Finish by tightening the screw at the bottom of the panel.
- 3) Connect the camera wire (as shown in the diagram below) and insert the camera onto its support. Do not set up the camera where it is in direct contact with the rain or sun. After installing and testing, place a clear silicon seal on the top and sides of the exterior camera (not on the bottom) to avoid any risk of infiltration.
- 4) **IMPORTANT** : realize the setting of the melodie volume before install the monitor.
- 5) Attach the rear support of the monitor (at a height of 1.5 metres on a flat wall). Connect the wires and insert the monitor onto its support.

WIRE SECTION :

Monitor-camera link	Camera - Lock / opener link Monitor - automated system
From 0 to 50 metres: use the 0.75 m ² cable	From 0 to 10 metres: use RVV2 *1mm ² cable.

CABLING DIAGRAM :

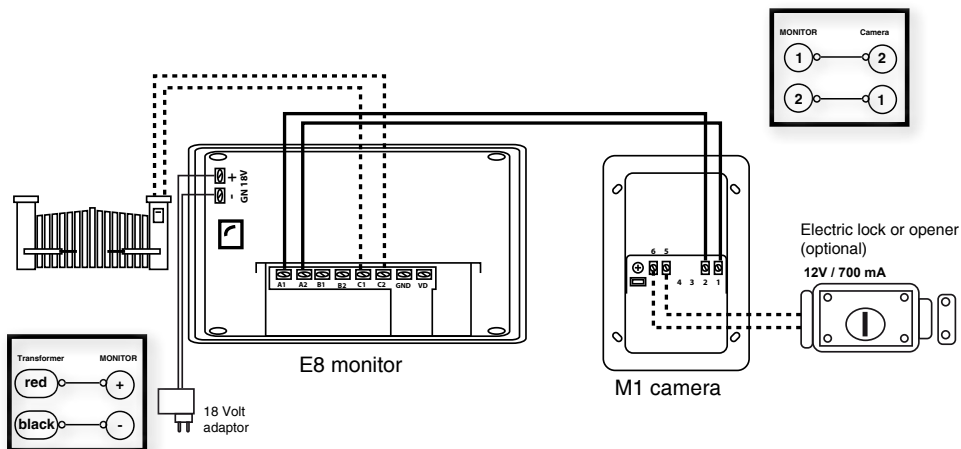



USING THE ELEMENT

1) GENERAL USING

COMMUNICATING WITH YOUR VISITOR

When the visitor presses the camera call button, the interior monitor rings and the video switches on.

To pick up press and you may communicate with your visitor. Communication time is a maximum of 60 seconds. You may adjust the exterior panel's loudspeaker volume by turning the volume button on the back of the street panel.

VIEWING THE OUTSIDE

When your visitor presses the call button, their image automatically appears on the interior monitor.

To view the outside without pressing the call button, simply press . The image will remain on screen for around 1 minute. To close the image before this press the button.

ACTIVATING THE LOCK

To activate the electric lock, press . The lock will be open for around 3 seconds. (Default programming). To extend this opening time, move the jumper on the back of the street panel.

3 seconds = 6 seconds = 9 seconds =

ACTIVATING THE AUTOMATED GATE SYSTEM

To activate the automated gate system, press ; if you are speaking, you can keep talk.

ADJUSTING YOUR MONITOR

To adjust your screen brightness, push the button MENU, select brightness and adjust your monitor with the buttons and on the right side of your monitor.

To adjust your screen's contrast, push the button MENU, select contrast and adjust your monitor with the buttons and on the right side of your monitor.

To adjust your monitor's volume, turn the button VOL placed on the right side of your monitor to the volume you want.

To choose your ring tone, press and select your ring tone (choice of 9).



2) USING THE TOUCH SCREEN

Home screen

1- Reading the photo album

2- Time

3- Date

4- Alarm

5 - Settings

6 Viewing images taken by the camera

Time setting: Press Photo album on the screen to enter the menu

3) PHOTO ALBUM

Photo album interface settings

The default screen displays the following: the last album viewed, the time, the calendar and a background music.

To make rapid settings: press the clock

=> 1) Choose the type of time: digital or analogue

=> 2) Calendar: visible/not visible when the album is viewed

=> 3) Setting the time

=> 4) Time: visible/not visible when the album is viewed

=> 5) You can exit this menu by touching the screen outside of the clock and calendar area



4) PHOTO FRAME SETTINGS

- => 1) Back to the home screen
- => 2) Reading the images: automatic or manual image capture
- => 3) Previous image
- => 4) Automatic reading of the album
- => 5) Next image
- => 6) Photo album management
- => 7) Advanced settings for the photo frame (see next page)

Press the button 6 to determine whether your SD card is integrated.
If an SD card is available, a drop-down menu is displayed.



5) ADDING PHOTOS TO THE ALBUM

- Select "Add" (1) to the menu to consult the SD card's memory.
- Select a photo folder and press add.
- The folder automatically uses the name of the folder selected (shortened to a maximum of 8 characters).
- Please note: storage capacity of 7 photo albums + one default album
- Please note: Subfolders are not taken into account

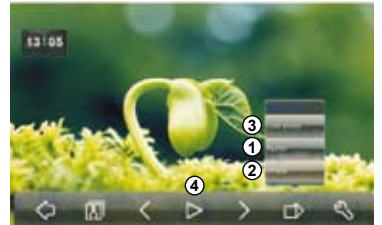

6) REMOVING A PHOTO ALBUM

- Select "Remove" (2) on the menu and remove the required album.

7) VIEWING THE PHOTO ALBUM

- Select "Photo list" (3) from the menu and press the play arrow (4).

8) PHOTO ALBUM SETTING

- Press the key of the menu to access the settings. Press the arrow to save the settings.

9) SAVING THE PARAMETERS

- => ENABLE / DISABLE: the use of the photo album when the monitor is in standby mode.
- => DURATION: program the start and end of the scrolling for the album.
- => SPACE: choose the scrolling speed for the album photos, rapid, normal, slow.
- => ENABLE / DISABLE the clock when the images are scrolling
- => ENABLE / DISABLE the background music
- => CHOOSING THE BACKGROUND MUSIC
- => CHOOSING THE MODE: repetition or loop
- => VOLUME SETTING FOR THE BACKGROUND MUSIC

Important: do not remove the SD card when the photo album is scrolling.

VIEWING THE IMAGES

10) WATCHING AUTOMATICALLY CAPTURED IMAGES

press the image on the home screen

- 1 => Automatic image capturing indicator
- 2 => Date of the shot
- 3 => Back to the home screen
- 4 => View the captured images manually
- 5 => Previous group of images
- 6 => Reading the image group (3 images)
- 7 => Next group of images
- 8 => Add the image to the photo album (Important: The SD card must be fitted).
- 9 => Remove the image group
- 10 => Reading indicator for the photo group
- 11 => Lock / unlock the removal operation
- 12 => Organisation (maximum capacity of 50 folders)



Important: When a visitor rings and there is no communication (you are absent), the camera automatically takes a group of 3 photos (automatic capture).

11) LOOKING AT MANUALLY CAPTURED IMAGES

Press image to access the manual capture menu

- 1 => Manual image capturing indicator
- 2 => Date of the shot
- 3 => Back to the home screen
- 4 => View the captured images automatically
- 5 => Previous image
- 6 => Next image
- 7 => Add the image to the photo album
(Important: The SD card must be fitted).
- 8 => Remove the image
- 9 => Lock / unlock the removal operation
- 10 => Organisation (capacity of 45 folders)



12) SETTINGS

Press the key on the home screen

° MELODY SETTINGS

press on melodies

select the melody (choice of 9)

adjust the volume (8 levels)

° MEMORY

Press on memory

view the information

format the monitor's memory

view the memory of the SD card



° DATE AND TIME

Press date and time. Choose the type of clock: analogue or digital. Programming the date and time

Waiting time: programming the time to return to standby mode

(standard standby mode or photo frame standby mode)

° ALARM

Press alarm. Set the alarm 1:

- Disable / enable

- alarm clock

- alarm ring tone

- Repetition

Set the alarm 2 :

- Disable / enable

- alarm clock

- alarm ring tone

- Repetition

° AUTOMATIC CAPTURE

Press automatic capture. Enable or disable the function.

° CLEANING THE SCREEN

Press on remove. The touch screen locks for 15 seconds to allow you to clean it.

CALIBRATING THE SCREEN

Press the + symbols that appear until the appearance of the next.

° OTHER FEATURES

Alarm clock 

When the alarm clock is abled, the pictogram is displayed. To stop or remove the icon press x

Missed call 

If a visitor rings and you were not there, the red icon appears. Press the icon to view the automatically captured image.

WARNINGS TO BE RESPECTED

- This kit must be connected with the 18V/1.5A transformer provided.
- Connect up all the elements before you power up the kit
- Leave a minimum of 25 cm between the interior monitor and any other installation.
- Never cover the monitor or transformer.
- Never expose the exterior camera to fire or very bright light.
- Never expose the elements to steam or to a major source of dampness.
- The system can be used in all climates.
- Position the elements on vertical, smooth supports, respecting the explanations in the manual, notably concerning the street panel's seal.

If not, the warranty will be void.

- Holding down the electric lock's opening button for a long time may damage it.
- The interior monitor must not be installed near a TV set or in a place where the dampness or ambient temperature is too high.
- Never touch the camera with your fingers. Do not open the monitor, the camera or the transformer. This will automatically void the product warranty.
- Clean glass parts with a soft cloth. Cleaning fluids that may cause corrosion are not recommended.
- Do not cause any impact on the elements as their electronics are fragile.
- No images will be visible on the interior monitor if there is direct light on the camera.
- The image may be altered or cut out slightly when the lock or automatic opener are activated.
- The image may be altered or cut out slightly when motorbikes or bicycles pass near the exterior camera.



ÍNDICE

1. Características del producto
2. Descripción de los elementos
3. Fijación y conexión de los elementos
4. Uso de los elementos
5. Advertencias que hay que respetar

CARACTERÍSTICAS DEL PRODUCTO

1

Este equipo de vídeo a color es muy fácil de instalar y ofrece una excelente calidad de imagen, lo que permite ver y hablar con los visitantes.

- Cuenta con un botón para abrir una plancha o cerradura eléctrica (máximo 12V 700mA).
- Adaptado a la visión nocturna sin necesidad de iluminación exterior.

LA PLACA DE CALLE

- Visión nocturna (por leds/min: 1 Lux).
- Instalación en aplique
- Ajuste automático de la nitidez de la imagen.
- Temperatura de funcionamiento: de -10 a +45°
- Resolución horizontal de 380 líneas.
- Ángulo de vista: 90°.
- Dimensiones: 165 x 105 x 35 mm.

EL MONITOR INTERIOR

- Manos libres
- Pantalla a color 7" TFT LCD.
- Temperatura de funcionamiento: de 0 a +40°C
- Cableado de 0 a 50 metros: por cable de 0,75 mm²
- Consumo eléctrico de 0,7 W en espera y 15 W en uso.
- Dimensiones: 223 x 138 x 30 mm.
- Soporte de fijación y tornillos suministrados.
- Duración máxima de la vigilancia exterior : 1 minuto
- Duración máxima de la comunicación : 1 minuto
- Duración máxima de la apertura de la cerradura : 10 segundos
- Melodía : 9



DESCRIPCION DE LOS ELEMENTOS

EL MONITOR

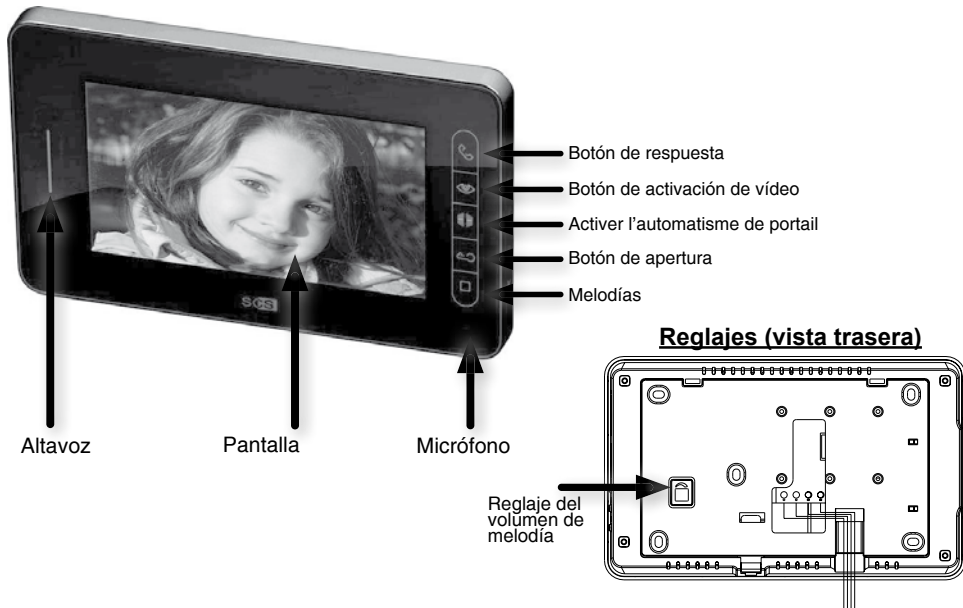

LA PLACA DE CALLE

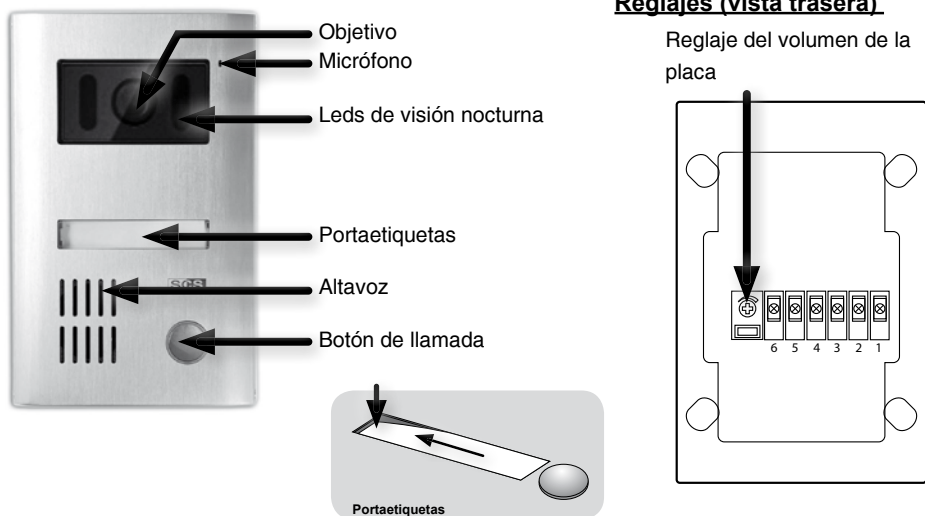

FIJACION Y CONEXION DE LOS ELEMENTOS

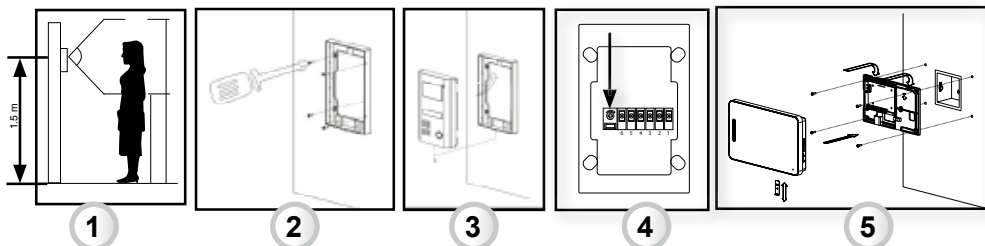

Fijación

Fijar la cámara exterior a 1,5 metros de altura en un muro plano.

2) En primer lugar, fijar el soporte posterior. Terminar atornillando el tornillo inferior de la placa.

3) Conectar los cables de la cámara (como se indica en el diagrama que sigue) y unir la cámara a su soporte. No instalar la cámara en un lugar que esté en contacto directo con la lluvia o la luz solar. Después de la instalación y prueba, colocar una junta de silicona transparente en la parte superior y a ambos lados de la cámara exterior (no en el borde inferior) para evitar el riesgo de filtraciones.

4) **IMPORTANTE** : Reglaje del volumen de melodía.

5) Fijar el soporte posterior del monitor (a 1,5 metros de altura en un muro plano). Conectar los hilos y unir el monitor a su soporte.

SECCIÓN DE CABLES :

Enlace cámara - monitor	Conexión cámara – cerradura / placa Enlace monitor -automatismo
De 0 a 50 metros: uso del cable de 0,75 mm ²	De 0 a 10 metros: se usa cable RVV2 x 1mm ² .

DIAGRAMA DE CABLEADO :

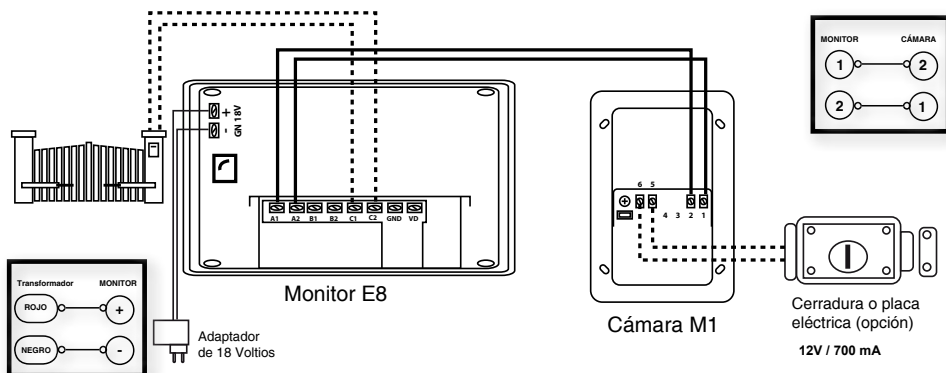



USO DE LOS ELEMENTOS

1) USO

° COMUNICACIÓN CON LA VISITA

Cuando la visita pulsa el botón de llamada de la cámara, el monitor interior suena y el vídeo se enciende. Para descolgar, pulse y podrá comunicarse con la visita. La duración máxima de la comunicación es de 60 segundos. Puede ajustar el volumen del altavoz haciendo girar el botón de volumen en la parte trasera de la placa de calle.

° PARA VISUALIZAR EL EXTERIOR

Cuando la visita pulsa el botón de llamada, la imagen aparece automáticamente en el monitor interior. Para visualizar el exterior sin pulsar el botón de llamada pulse simplemente . La imagen se mantendrá alrededor de 1 minuto. Para terminar pulse el botón .

° ACTIVAR LA CERRADURA

Para activar la cerradura eléctrica, pulse , y la cerradura se mantendrá abierta unos 3 segundos. (valor por defecto). Para ampliar el tiempo de apertura, mueva el jumper en la parte trasera de la placa de calle.

3 segundos = 6 segundos = 9 segundos =

° ACTIVAR EL AUTOMATISMO DEL PORTAL

Para activar el automatismo del portal, pulse , si usted se está comunicando, la comunicación continúa.

° PARA AJUSTAR EL MONITOR

Para ajustar la luminosidad de la pantalla, apretar sobre MENU i , según la intensidad luminosa deseada.

Para ajustar el contraste de la pantalla, apretar sobre MENU i , según el contraste deseado.

Para ajustar el volumen del monitor, haga girar el interruptor de rueda VOL inferior del monitor, según la intensidad sonora deseada.

Para elegir la melodía, pulse y elija la melodía deseada (9 a elegir).

2) USO DE LA PANTALLA TÁCTIL

Pantalla de bienvenida

1- Lectura del álbum de fotos

2- Hora

3- Fecha

4- Alarma

5 - Ajustes

6 – Visualización de las imágenes tomadas por la cámara

Ajuste de la hora: Para entrar en el menú, pulse el Álbum de fotos en la pantalla de bienvenida



3) ÁLBUM DE FOTOS

° Ajustes interfaz del álbum de fotos

° La pantalla muestra por defecto: el último álbum consultado, la hora, el calendario y una música de fondo.

Para realizar ajustes rápidos: pulse el reloj

=> 1) Elija el tipo de hora: digital o analógica

=> 2) Calendario: visible / invisible durante la visualización del álbum

=> 3) Ajuste de la hora

=> 4) Hora: visible / invisible durante la visualización del álbum

=> 5) Para salir de este menú, toque la pantalla por fuera del reloj y del calendario



4) AJUSTES DEL MARCO DE FOTOS

- => 1) Vuelva a la pantalla de bienvenida
 - => 2) Lectura de las imágenes: captura automática o manual
 - => 3) Imagen anterior
 - => 4) Lectura automática del álbum
 - => 5) Imagen siguiente
 - => 6) Gestión del álbum de fotos
 - => 7) Ajustes avanzados del marco de fotos (véase página siguiente)
- Para saber si su tarjeta SD está integrada, pulse el botón 6
Si hay una tarjeta SD disponible, aparecerá un menú desplegable.



5) AÑADIR FOTOS AL ÁLBUM

- ° Seleccione «Añadir» (1) en el menú para consultar la memoria de la tarjeta SD. Elija una carpeta de fotos y pulse añadir.
- ° La carpeta adoptará automáticamente el nombre de la carpeta seleccionada. (máximo 8 caracteres)
- ° Recuerde: capacidad de almacenaje 7 álbumes de fotos + un álbum por defecto
- ° Recuerde: no se tendrán en cuenta las subcarpetas.



6) ELIMINAR UN ÁLBUM DE FOTOS

- ° Seleccione «Borrar» (2) en el menú y elimine el álbum deseado.

7) LECTURA DEL ÁLBUM DE FOTOS

- Seleccione «Lista de fotos» (3) en el menú y pulse la flecha de lectura (4).

8) AJUSTE DEL ÁLBUM DE FOTOS

- Pulse la llave del menú para acceder a los ajustes Para guardar los ajustes, pulse la flecha.

9) GUARDAR LOS PARÁMETROS

- => ACTIVAR / DESACTIVAR: el uso del álbum de fotos con el monitor en modo espera.
 - => DURACIÓN: programar el inicio y el final del despliegue del álbum.
 - => ESPACIO: elija la velocidad de despliegue de las fotos del álbum: rápida, normal, lenta.
 - => ACTIVAR / DESACTIVAR el reloj durante el despliegue de las imágenes
 - => ACTIVAR / DESACTIVAR la música de fondo
 - => ELEGIR LA MÚSICA DE FONDO
 - => ELEGIR EL MODO: repetición o en bucle
 - => AJUSTE DEL VOLUMEN DE LA MÚSICA DE FONDO
- importante: no retire la tarjeta SD durante el despliegue del álbum de fotos.

10) VISUALIZAR LAS IMÁGENES

MIRAR LAS IMÁGENES CAPTURADAS AUTOMÁTICAMENTE

pulse la imagen en la pantalla de bienvenida

- 1 => Indicador captura automática
- 2 => Fecha de la toma
- 3 => Volver a la pantalla de bienvenida
- 4 => Ver las imágenes capturadas manualmente
- 5 => Grupo de imágenes anterior
- 6 => Lectura del grupo de imágenes (3 imágenes)
- 7 => Grupo de imágenes siguiente
- 8 => Añadir la imagen al álbum de fotos (Atención: la tarjeta SD debe estar colocada).
- 9 => Eliminar el grupo de imágenes
- 10 => Indicador de lectura del grupo de fotos
- 11 => Bloquear / desbloquear la eliminación
- 12 => Clasificación (capacidad máxima 50 carpetas)



Atención: cuando llame un visitante y no se establezca la comunicación (ausente), la cámara realizará automáticamente un grupo de 3 fotos. (Captura automática)

11) MIRAR LAS IMÁGENES CAPTURADAS MANUALMENTE



Pulse la imagen para acceder al menú de captura manual

- 1 => Indicador captura manual
- 2 => Fecha de la toma
- 3 => Volver a la pantalla de bienvenida
- 4 => Ver las imágenes capturadas automáticamente
- 5 => Imagen anterior
- 6 => Imagen siguiente
- 7 => Añadir la imagen al álbum de fotos
(Atención: la tarjeta SD debe estar colocada).
- 8 => Eliminar la imagen
- 9 => Bloquear / desbloquear la eliminación
- 10 => Clasificación (capacidad máxima 45 fotos)

12) AJUSTES

Pulse la llave en la pantalla de bienvenida

° AJUSTES MELODÍAS

pulse melodías

elija las melodías (9 posibles opciones)

ajuste el volumen (8 niveles)

° MEMORIA

- Pulse memoria

- vea la información

- formatee la memoria del monitor

- vea la memoria de la tarjeta SD

° FECHA Y HORA

Pulse fecha y hora. Elija el tipo de reloj analógico / digital. Programación de la fecha y de la hora. Tiempo de espera: programación del tiempo necesario para volver a modo espera (modo espera clásico o modo espera marco de fotos)

° ALARMA

Pulse la alarma. Configurar la alarma 1:

- Desactivar / activar

- despertador

- timbre alarma

- Repetición

Configurar la alarma 2...

° CAPTURA AUTOMÁTICA

Pulse captura automática. Active o desactive la función

° LIMPIAR LA PANTALLA

Pulse borrar. La pantalla táctil se bloqueará durante 15 segundos para que pueda limpiarla.

° CALIBRACIÓN PANTALLA

Pulse los símbolos + que aparecen hasta la aparición del siguiente.

° OTRAS FUNCIONES

Despertador



Aparece un pictograma cuando el despertador está activado Para parar o quitar el icono, pulse x

Llamada perdida



Si llama una visita y usted está ausente, aparece el icono x. Para ver el grupo de imágenes capturado automáticamente, pulse el icono.



- Este equipo se debe conectar con el transformador de 18V/1.5A que se suministra.
- Haga todas las conexiones entre los elementos antes de hacer llegar energía al equipo
- Deje no menos de 25 cm entre el monitor interior y cualquier otra instalación.
- No cubra nunca el monitor ni el transformador.
- No exponga nunca la cámara exterior al fuego ni a una luz intensa.
- No exponga nunca los elementos al vapor ni a fuentes de humedad alta
- El sistema se puede usar en cualquier clima.
- Colocar los elementos en soportes verticales y lisos, respetando las explicaciones del aviso sobre la junta estanca de la placa de calle, pues de lo contrario quedaría anulada la garantía.
- La cerradura eléctrica se puede dañar si se oprime demasiado tiempo el botón de apertura.
- El monitor interior no se debe instalar cerca de un aparato de televisión, ni en lugares donde la humedad o temperatura ambiente es demasiado alta.
- No tocar la cámara con los dedos. No abrir el monitor, ni la cámara ni el transformador. Abrir el equipo interior o la placa de calle daría lugar a la pérdida automática de toda garantía del producto.
- Limpiar los elementos de vidrio con un paño suave. Se recomienda no usar líquidos de limpieza que pueden provocar corrosión.
- Evitar golpear los elementos pues los componentes electrónicos son frágiles.
- Si llega luz directa a la cámara exterior, no se verán imágenes en el monitor interior.
- Es posible que la imagen sufra alteraciones e interrupciones breves cuando se activa la cerradura o la alarma.
- Es posible que la imagen sufra alteraciones e interrupciones breves cuando pasan motocicletas o automóviles cerca de la cámara exterior.



ITALIANO

INDICE

1. Caratteristiche del prodotto
2. Descrizione degli elementi
3. Fissaggio e collegamento degli elementi
4. Uso degli elementi
5. Avvertenze da rispettare

CARATTERISTICHE DEL PRODOTTO

1

Questo kit videocitofono a colori, estremamente facile da installare, dispone di un'eccellente qualità di immagine e vi permette di vedere e di parlare con i vostri visitatori.

- Dotato di un pulsante per l'apertura di un apriporta o di una serratura elettrica (Max.12V 700mA).
- Adatto alla visione notturna senza necessità di illuminazione esterna.

LA PIASTRA ESTERNA

- Visione notturna (mediante led/min: 1 Lux).
- Montaggio a muro.
- Regolazione automatica della nitidezza dell'immagine.
- Temperatura di funzionamento: da -10 a +45°.
- Risoluzione orizzontale di 380 righe.
- Angolo di vista: 90°.
- Dimensioni: 165 x 105 x 35 mm.

IL MONITOR INTERNO

- Vivavoce.
- Schermo a colori 7" TFT LCD.
- Temperatura di funzionamento: da 0 a +40°.
- Cablaggio da 0 a 50 metri: mediante cavo da 0,75 mm².
- Consumo elettrico di 1.5 W in standby e 15 W durante il funzionamento.
- Dimensioni: 223 x 138 x 30 mm.
- Supporto di fissaggio + viti fornite.
- Durata massima di monitoraggio esterno: 1 minuto.
- Durata massima di comunicazione: 1 minuto.
- Durata massima apertura serratura: 10 secondi.
- Suoneria: 9.



DESCRIZIONE DEGLI ELEMENTI

IL MONITOR

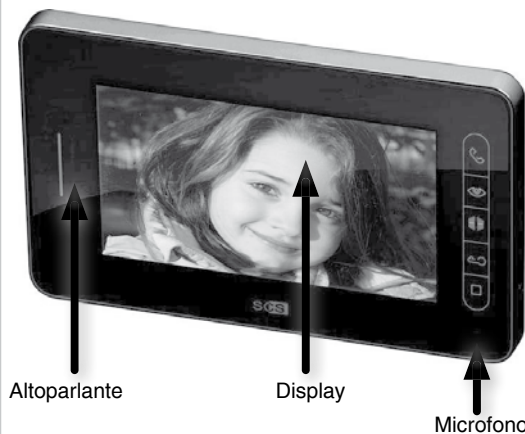

- ← Pulsante di risposta
- ← Pulsante di attivazione video
- ← Activer l'automatisme de portail
- ← Pulsante di apertura
- ← Suonerie

Regolazioni (vista posteriore)

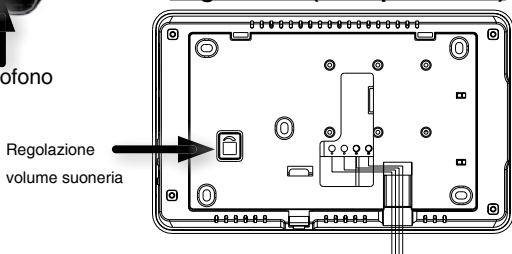

LA PIASTRA ESTERNA

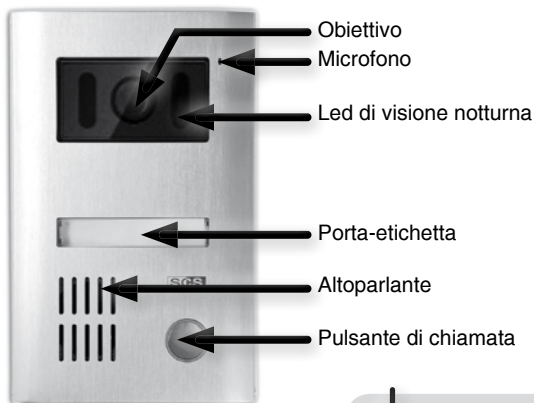

Regolazioni (vista posteriore)

Regolazione del volume della piastra

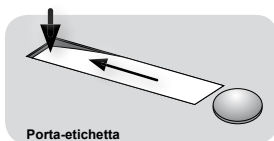
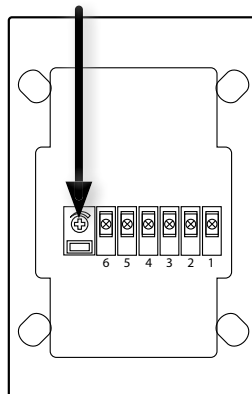



FISSAGGIO E COLLEGAMENTO DEGLI ELEMENTI

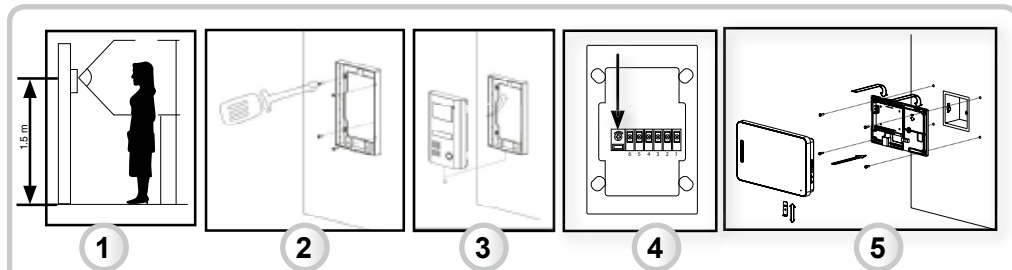

Fissaggio

- 1) Fissare la telecamera esterna 1,5 metri di altezza su una parete piana.
- 2) Fissare innanzitutto il supporto posteriore. Terminare avvitando la vite inferiore della piastra.
- 3) Collegare i fili della telecamera (come indicato nello schema sottostante) e inserire la telecamera nel suo supporto. Non installare la telecamera in un luogo direttamente esposto a pioggia o sole. Dopo l'installazione e l'esecuzione del test, posizionare una guarnizione di silicone trasparente sulla parte superiore e sui lati della telecamera esterna (non sulla parte inferiore) per evitare eventuali rischi di infiltrazioni.
- 4) **IMPORTANDO** : regolazione volume suoneria.
- 5) Fissare il supporto posteriore del monitor (a 1,5 metri di altezza su una parete piana). Collegare i fili e inserire il monitor nel suo supporto.

SEZIONE DEI FILI :

Collegamento monitor-telecamera	Collegamento telecamera -apriporta o serratura. Collegamento monitor - automatismo
Da 0 a 50 metri: utilizzo del cavo da 0,75 mm ²	Da 0 a 10 metri: uso del cavo RVV2 *1mm ² .

SCHEMA DI CABLAGGIO :

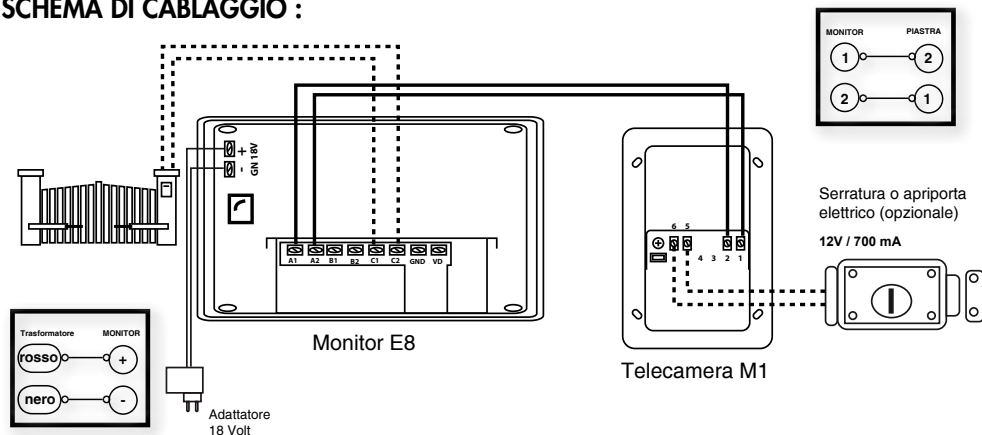



USO DEGLI ELEMENTI

1) USO



COMUNICARE CON I VISITATORI

Quando il visitatore preme il pulsante di chiamata della telecamera, il monitor interno suona e il video si accende.

Per rispondere, premere il pulsante ; questo consentirà di comunicare con il visitatore. Il tempo di comunicazione è di 60 secondi al massimo. È possibile regolare il volume dell'altoparlante della piastra esterna ruotando il pulsante del volume situato sul retro della piastra esterna.

VISUALIZZARE L'ESTERNO

Quando il visitatore preme il pulsante di chiamata, l'immagine compare automaticamente sul monitor interno.

Per visualizzare l'esterno senza pressione del pulsante di chiamata, premere il pulsante . L'immagine resterà visualizzata per circa 1 minuto. Per interrompere la visualizzazione, premere il pulsante .

ATTIVARE LA SERRATURA



Per attivare la serratura elettrica, premere il pulsante ; la serratura resterà aperta per circa 3 secondi (programmazione predefinita). Per prolungare questo tempo di apertura, spostare la forcina situata sul retro della piastra esterna.



3 secondi =  6 secondi =  9 secondi = 

ATTIVARE L'AUTOMATISMO DI UN CANCELLO

Per attivare l'automatismo di un cancello, premere il pulsante ; la comunicazione continua.

REGOLARE IL MONITOR

Per regolare la luminosità dello schermo, appoggiare su MENU  e , secondo l'intensità di luce desiderata.

Per regolare il contrasto dello schermo, appoggiare su MENU  e  secondo il contrasto desiderato.

Per regolare il volume del monitor, ruotare la rotellina VOL situata al di sotto del monitor secondo l'intensità di suono desiderata.

Per scegliere la suoneria, premere il pulsante  e scegliere la suoneria (9 a scelta).

2) USO DELLO SCHERMO TATTILE

Schermata principale

1- Lettura dell'album fotografico

2- Ora

3- Data

4- Allarme

5 - Impostazioni

6 - Visualizzazione delle immagini scattate dalla telecamera

Impostazione ora: Premere su "Album fotografico" nella schermata



3) ALBUM FOTOGRAFICO

Impostazioni interfaccia album fotografico

La schermata predefinita presenta: l'album consultato per ultimo, l'ora, il calendario e una musica di fondo.

Per effettuare le impostazioni rapide: premere sull'orologio

=> 1) Scegliere il tipo di orario: digitale o analogico

=> 2) Calendario: visibile / non visibile durante la visualizzazione dell'album

=> 3) Impostazione dell'ora

=> 4) Ora: visibile / non visibile durante la visualizzazione dell'album

=> 5) Per uscire da questo menu, toccare lo schermo nelle zone al di fuori dell'orologio e del calendario.



4) IMPOSTAZIONI CORNICE FOTOGRAFIA

- => 1) Ritorno alla schermata principale
- => 2) Lettura delle immagini: cattura automatica o manuale
- => 3) Immagine precedente
- => 4) Lettura automatica dell'album
- => 5) Immagine seguente
- => 6) Gestione album fotografico
- => 7) Impostazioni avanzate della cornice fotografia
(vedere pagina seguente)

Per sapere se la scheda SD è inserita, premere il tasto 6.
Se una scheda SD è disponibile, compare un menu scorrevole.



5) AGGIUNGERE DELLE FOTOGRAFIE NELL'ALBUM

Selezionare la voce "Aggiungi" (1) nel menu per consultare la memoria della scheda SD. Scegliere una cartella di fotografie e premere "Aggiungi". La cartella assume automaticamente il nome della cartella selezionata (troncato a 8 caratteri al massimo).

Nota: capacità di memorizzazione predefinita 7 album fotografici + un album

Nota: le sottocartelle non vengono prese in considerazione



6) CANCELLARE UN ALBUM FOTOGRAFICO

Selezionare la voce "Cancella" (2) nel menu e cancellare l'album desiderato.

7) LETTURA DELL'ALBUM FOTOGRAFICO

Selezionare la voce "Elenco fotografie" (3) nel menu e premere sulla freccia di lettura (4).

8) IMPOSTAZIONE ALBUM FOTOGRAFICO

Premere sulla chiave del menu per accedere alle impostazioni. Per salvare le impostazioni, premere sulla freccia.

9) SALVARE I PARAMETRI

- => ATTIVARE / DISATTIVARE: l'uso dell'album fotografico quando il monitor è in modalità standby.
 - => DURATA: programmare l'inizio e la fine dello scorrimento dell'album.
 - => SPAZIO: scegliere la velocità di scorrimento delle fotografie dell'album; rapida, normale, lenta.
 - => ATTIVARE / DISATTIVARE l'orologio durante lo scorrimento delle immagini
 - => ATTIVARE / DISATTIVARE la musica di fondo
 - => SCEGLIERE LA MUSICA DI FONDO
 - => SCEGLIERE LA MODALITÀ: ripetizione o riproduzione continua
 - => IMPOSTAZIONE DEL VOLUME DELLA MUSICA DI FONDO
- Importante: non rimuovere la scheda SD durante lo scorrimento dell'album fotografico.*

10) VISUALIZZARE LE IMMAGINI

GUARDARE LE IMMAGINI CATTURATE AUTOMATICAMENTE

premere sulla voce "Immagine" nella schermata principale

- 1 => Indicatore cattura automatica
- 2 => Data dello scatto
- 3 => Ritorno alla schermata principale
- 4 => Vedere le immagini catturate manualmente
- 5 => Gruppo di immagini precedente
- 6 => Lettura del gruppo di immagini (3 immagini)
- 7 => Gruppo di immagini seguente
- 8 => Aggiungere l'immagine all'album fotografico
(Attenzione: la scheda SD deve essere inserita).
- 9 => Cancellare il gruppo di immagini
- 10 => Indicatore di lettura del gruppo di fotografie
- 11 => Bloccare / sbloccare l'opzione di cancellazione
- 12 => Classificazione (capacità massima 50 cartelle)



Attenzione: quando un visitatore suona e la comunicazione non viene stabilita (assenza), la telecamera effettua automaticamente un gruppo di 3 fotografie (Cattura automatica).

11) GUARDARE LE IMMAGINI CATTURATE MANUALMENTE

Premere sulla voce "Immagine" per accedere al menu di cattura manuale

- 1 => Indicatore cattura manuale
- 2 => Data dello scatto
- 3 => Ritorno alla schermata principale
- 4 => Vedere le immagini catturate automaticamente
- 5 => Immagine precedente
- 6 => Immagine seguente
- 7 => Aggiungere l'immagine all'album fotografico (Attenzione: la scheda SD deve essere inserita).
- 8 => Cancellare l'immagine
- 9 => Bloccare / sbloccare l'opzione di cancellazione
- 10 => Classificazione (capacità 45 fotografie)



12) IMPOSTAZIONI

Premere sulla chiave nella schermata principale

° IMPOSTAZIONI MELODIE

Premere sulla voce "Melodie". Scegliere la melodia (9 a scelta). regolare il volume (8 livelli)

° MEMORIA

Premere sulla voce "Memoria"
visualizzare le informazioni
formattare la memoria del monitor
visualizzare la memoria della scheda SD



° DATA E ORA

Premere sulla voce "Data e Ora". Scegliere il tipo di orologio analogico / digitale
Programmazione della data e dell'ora. Tempo di attesa: programmazione del tempo per tornare in modalità standby (modalità standby classica o modalità standby cornice fotografia)

° ALLARME

Premere sulla voce "Allarme". Impostare i parametri dell'allarme 1:

- Disattivare / attivare
- Sveglia
- Suoneria allarme
- Ripetizione

Impostare i parametri dell'allarme 2...

° CATTURA AUTOMATICA

Premere sulla voce "Cattura automatica". Attivare o disattivare la funzione

° PULIRE LO SCHERMO

Premere sulla voce "Cancella". Lo schermo tattile si blocca per 15 secondi per permettervi di pulirlo.

° CALIBRAZIONE SCHERMO

Premere sui simboli + che compaiono fino alla comparsa del seguente.

° ALTRE FUNZIONI

Sveglia 

Quando la sveglia è disattivata compare il pittogramma. Per chiudere o far scomparire l'icona, premere su x

Chiamata mancata 

Se un visitatore suona e non siete in casa, compare l'icona x. Per visualizzare il gruppo di immagini catturate automaticamente, premere sull'icona.

AVVERTENZE DA RISPETTARE

5

- Questo kit deve essere collegato con il trasformatore 18V/1.5A fornito.
- Eseguire tutti i collegamenti tra gli elementi prima di alimentare il kit.
- Lasciare almeno 25 cm tra il monitor interno e ogni altra installazione.
- Non coprire il monitor, né il trasformatore.
- Non esporre la telecamera esterna al fuoco o a una luce violenta.
- Non esporre gli elementi al vapore o a una sorgente di forte umidità.
- Sistema utilizzabile con tutti i tipi di clima.
- Posizionare bene gli elementi su supporti verticali e lisci, rispettando tutte le istruzioni fornite, soprattutto per quanto riguarda la guarnizione di tenuta della piastra esterna, per evitare di causare l'annullamento della garanzia.
- Una pressione prolungata del pulsante di apertura della serratura elettrica potrebbe danneggiare la serratura.
- Il monitor interno non deve essere installato vicino ad un televisore, né in un punto in cui l'umidità o la temperatura ambiente siano troppo elevate.
- Non toccare la telecamera con le dita. Non aprire il monitor, la telecamera, né il trasformatore. Questa azione comporterebbe l'annullamento automatico della garanzia del prodotto.
- Pulire le parti vetrate usando un panno morbido. I liquidi detergenti suscettibili di provocare corrosione sono sconsigliati.
- Non urtare gli elementi; la loro elettronica è fragile.
- In caso di luce diretta sulla telecamera esterna, sul monitor interno non sarà visibile alcuna immagine.
- L'immagine potrà subire alterazioni e piccole interruzioni durante l'attivazione della serratura o dell'apriporta.
- L'immagine potrà subire alterazioni e piccole interruzioni durante il passaggio di moto o di auto nelle vicinanze della telecamera esterna.



POLSKI

SPIS TREŚCI

1. Parametry produktu
2. Opis elementów
3. Mocowanie i łączenie elementów
4. Zastosowanie elementów
5. Ostrzeżenia

PARAMETRY PRODUKTU

Ten zaskakująco łatwy w montażu zestaw wideodomofonowy charakteryzuje się doskonałą jakością obrazu. Dzięki niemu można zobaczyć gości i porozmawiać z nimi.

- . Jest wyposażony w przycisk służący do otwierania zatrasku lub zamka elektrycznego (maksimum 12V 700mA).
- . Widzialność nocą bez konieczności zastosowania oświetlenia zewnętrznego.

PANEL ZEWNĘTRZNY

- . Widzialność nocą (diody led / min. : 1luksa).
- . Montaż natynkowy.
- . Automatyczna regulacja ostrości obrazu.
- . Temperatura działania: od -10 do +45°C.
- . Rozdzielczość pozioma 380 linii.
- . Kąt widzenia: 90°.
- . Wymiary: 165 x 105 x 35 mm.

MONITOR WEWNĘTRZNY

- . Głośnomówiący.
- . Ekran kolor 7" TFT LCD.
- . Temperatura działania: od 0 do +40°C.
- . Okablowanie od 0 do 50 metrów: kabel 0.75 mm².
- . Zużycie prądu: 1.5 W ekran wygaszony, 15 W ekran w użyciu.
- . Wymiary: 223 x 138 x 30 mm.
- . Podstawa do mocowania + wkrety w zestawie.
- . Maksymalny czas trwania monitoringu zewnętrznego: 1 minuta.
- . Maksymalny czas trwania połączenia: 1 minuta.
- . Maksymalny czas otwarcia zamka: 10 sekund.
- . Dzwonek :9.



OPIS ELEMENTÓW

MONITOR

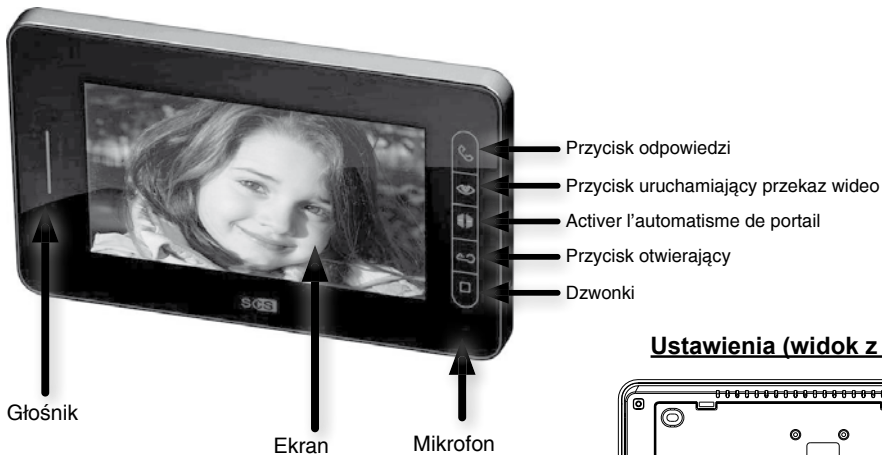

Ustawienia (widok z tyłu)

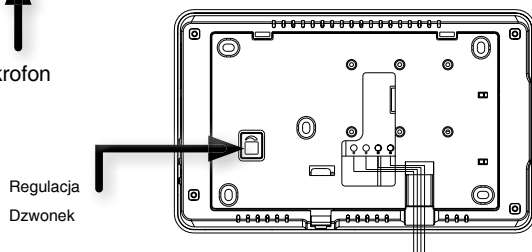

PANEL ZEWNĘTRZNY

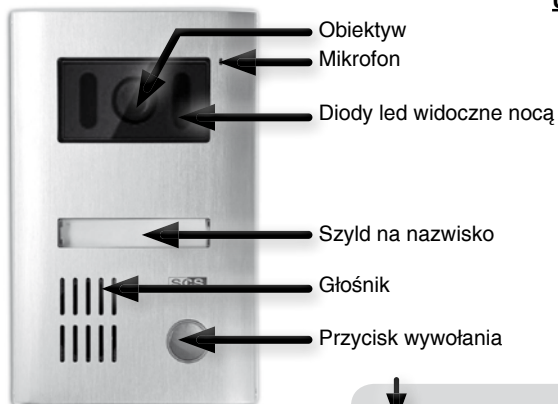

Ustawienia (widok z tyłu)

Regulacja głośności panelu

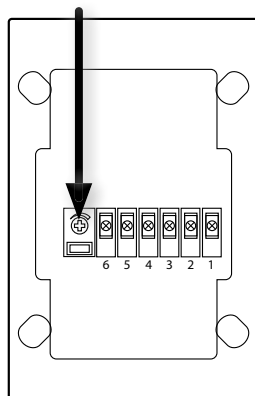



MOCOWANIE I ŁĄCZENIE ELEMENTÓW

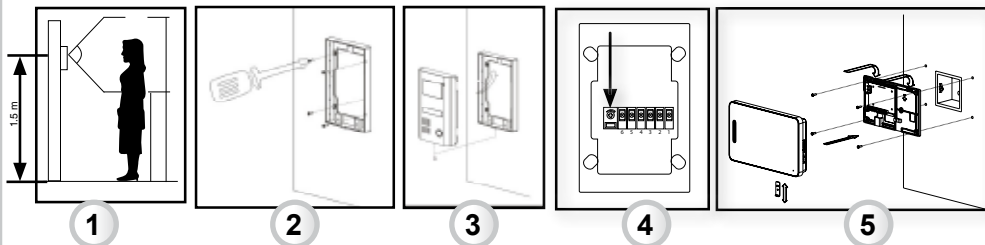

Mocowanie

- 1) Przymocować kamerę zewnętrzną na wysokości 1,5 metra, montaż natynkowy na płaskiej ścianie.
- 2) Najpierw należy przymocować tylną podstawę. Na końcu należy przykręcić wkręty w dolnej części panelu.
- 3) Połączyć przewody kamery (zgodnie z poniższym schematem) i umieścić kamerę na podstawie. Nie należy montować kamery w miejscu bezpośrednio narażonym na działanie deszczu lub słońca. Po zamontowaniu i sprawdzeniu należy umieścić silikonową uszczelkę na górze i po bokach kamery zewnętrznej (nie na dole), aby zapobiec przedostaniu się wody.
- 4) Ważne : Regulacja Dzwonek.
- 5) Przymocować tylną podstawę monitora (na wysokości 1,5 metra na płaskiej ścianie). Połączyć przewody i umieścić monitor na podstawie.

PRZEKRÓJ PRZEWODÓW :

Połączenie monitor-kamera	Połączeni kamera-zatrzask lub zamek elektryczny. Połączenie monitor -mechanizm
d 0 do 50 metrów: kabel 0.75 mm ²	Od 0 do 10 metrów: zastosować kabel RVV2*1mm ² .

SCHEMAT OKABLOWANIA :

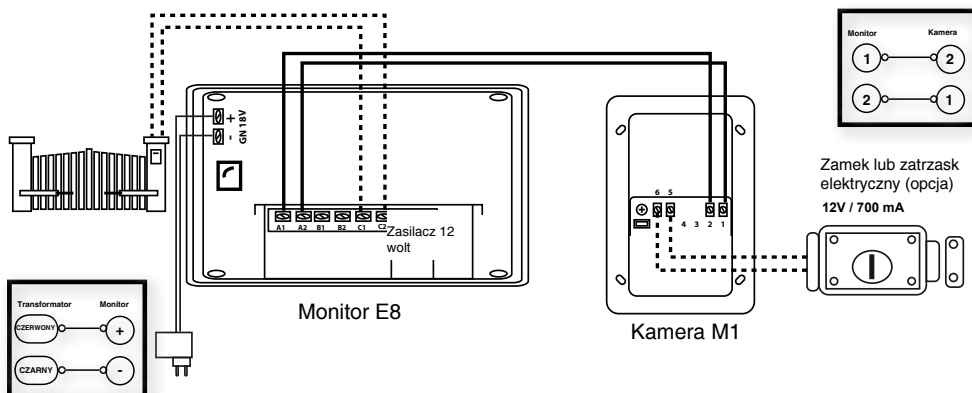



ZASTOSOWANIE ELEMENTÓW

1) ZASTOSOWANIE



ROZMOWA Z GOŚCIEM

Po naciśnięciu przez gościa przycisku wywołania w kamerze, uruchamia się dzwonek w monitorze wewnętrznym, włącza się przekaz wideo.

Aby odebrać należy nacisnąć na  i można rozmawiać z gościem. Maksymalny czas rozmowy wynosi 60 sekund. Można regulować głośność w panelu zewnętrznym przy pomocy przycisku do regulacji głośności znajdującego się na odwrocie panelu zewnętrznego.



PRZEKAZ OBRAZU Z ZEWNĄTRZ

Kiedy gość naciska przycisk wywołania, obraz automatycznie pojawia się na monitorze wewnętrznym.

Aby włączyć wizję bez konieczności naciskania przycisku wywołania, należy po prostu nacisnąć na . Obraz będzie widoczny jeszcze przez około 1 minutę. Szybkie wyłączenia następuje po naciśnięciu przycisku .

WŁĄCZENIE ZAMKA



Aby aktywować zamek elektryczny należy nacisnąć przycisk , otwarcie nastąpi po około 3 sekundach. (ustawienie zaprogramowane domyślnie). Aby wydłużyć czas otwierania należy przesunąć przełącznik znajdujący się w tylnej części panelu zewnętrznego.



3 sekundy =  6 sekundy =  9 sekundy = 

WŁĄCZENIE MECHANIZMU BRAMY

Aby aktywować mechanizm bramy, należy nacisnąć przycisk , trwających komunikacji.

REGULACJA MONITORA

Regulacja jasności ekranu/ naciśnij MENU  i .

Regulacja kontrastu ekranu/ naciśnij MENU  i .

Regulacja głośności odbywa się przy pomocy pokrętki VOL znajdującego się pod monitorem.

Aby wybrać dzwonek należy nacisnąć na i wybrać dźwięk dzwonka (9 do wyboru).

2) KORZYSTANIE Z DOTYKOWEGO EKRANU

Ekran główny

1. Odczyt albumu ze zdjęciami
 2. Godzina
 3. Data
 4. Alarm
 5. Ustawienia
 6. Wyświetlenie zdjęć wykonanych przy pomocy kamery
- Ustawianie godziny: Aby wejść do menu Album ze zdjęciami, należy nacisnąć Album ze zdjęciami na głównym ekranie.



3) USTAWIENIA INTERFEJSU ALBUMU ZE ZDJĘCIAMI

Na ekranie wyświetla się domyślnie: ostatnio oglądany album, godzina, kalendarz i muzyka w tle.

Szybkie ustawienia monitora: nacisnąć zegar

- => 1) Wybierz typ godziny: cyfrowy lub analogowy
- => 2) Kalendarz: widoczny / niewidoczny podczas wyświetlania albumu
- => 3) Ustawianie godziny
- => 4) Godzina: widoczna / niewidoczna podczas wyświetlania albumu
- => 5) Aby wyjść z menu, dotknij ekran w miejscu innym niż zegar i kalendarz

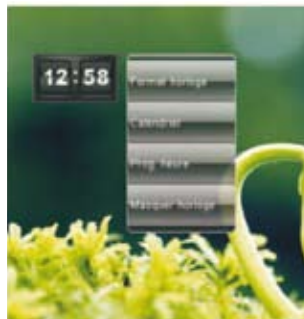

4) USTAWIENIA RAMKI ZE ZDJĘCIEM

- => 1) Powrót do ekranu głównego
- => 2) Odczyt obrazów: zrzut automatyczny lub ręczny
- => 3) Poprzedni obraz
- => 4) Automatyczny odczyt albumu
- => 5) Następny obraz
- => 6) Obsługa albumu ze zdjęciami
- => 7) Zaawansowane ustawienia ramki ze zdjęciem (patrz następne)

Aby dowiedzieć się, czy jest wbudowana karta SD, należy nacisnąć [ikonę].
Jeżeli karta SD jest dostępna, wyświetla się rozwijalne menu.



5) DODAWANIE ZDJĘĆ DO ALBUMU

W menu wybierz « Dodawanie » (1), by przejrzeć pamięć karty SD. Wybierz katalog, który przyjmie automatycznie nazwę wybranego katalogu. (maksymalnie 7 katalogów).
Uwaga! Możliwość zachowania 7 albumów ze zdjęciami + jeden album do podkatalogów.
Uwaga! Podkatalogi nie zostały uwzględnione.

USUWANIE ALBUMU ZE ZDJĘCIAMI
W menu wybierz « Usuń » (2) i usuń wybrany katalog.



6) ODCZYT ALBUMU ZE ZDJĘCIAMI

W menu wybierz «Lista zdjęć» (3) i naciśnij strzałkę odczytu (4).

USTAWIENIA ALBUMU ZE ZDJĘCIAMI

Aby przejść do ustawień, należy nacisnąć kluczyk w menu. Aby zapisać ustawienia, należy nacisnąć strzałkę.

7) ZAPISYWANIE USTAWIEŃ

- => WŁĄCZ / WYŁĄCZ: korzystanie z albumu, gdy monitor jest w trybie standby.
 - => CZAS TRWANIA: programowanie początku i końca wyświetlania albumu.
 - => MIEJSCE: wybierz prędkość wyświetlania zdjęć z albumu: szybko, normalnie, powoli.
 - => WŁĄCZ / WYŁĄCZ zegar podczas prezentacji obrazów
 - => WŁĄCZ / WYŁĄCZ muzykę w tle
 - => WYBIERZ MUZYKĘ SŁYSZANĄ W TLE
 - => WYBIERZ TRYB: powtarzanie lub zapętlenie
 - => REGULACJA GŁOŚNOŚCI MUZYKI SŁYSZANEJ W TLE
- ważne: nie należy wyciągać karty SD podczas prezentacji albumu ze zdjęciami.

8) WYŚWIETLANIE OBRAZÓW

OGLĄDANIE OBRAZÓW WYKONYWANYCH AUTOMATYCZNIE

nacisnąć obraz na ekranie głównym

- 1 => Symbol zrzutu automatycznego
 - 2 => Data ujęcia
 - 3 => Powrót do ekranu głównego
 - 4 => Oglądanie obrazów wykonanych ręcznie
 - 5 => Poprzednia grupa obrazów
 - 6 => Odczyt grupy obrazów (3 obrazy)
 - 7 => Następna grupa obrazów
 - 8 => Dodawanie obrazu do albumu ze zdjęciami (Uwaga! Powinna być umieszczona karta SD).
 - 9 => Usuwanie grupy obrazów
 - 10 => Symbol odczytu grupy zdjęć
 - 11 => Zablokuj / odblokuj usuwanie
 - 12 => Porządkowanie (do 50 katalogów)
- Należy uważać, gdyż jeżeli dzwoni gość i nie ma zdjęć. (Automatyczny zrzut)



OGŁĄDANIE OBRAZÓW WYKONYWANYCH RĘCZNIE

Aby przejść do menu zrzut ręczny należy nacisnąć obraz.

1 => Symbol zrzutu ręcznego

2 => Data ujęcia

3 => Powrót do ekranu głównego

4 => Oglądanie obrazów wykonanych automatycznie

5 => Poprzedni obraz

6 => Następny obraz

7 => Dodawanie obrazu do albumu ze zdjęciami (Uwaga! Powinna być umieszczona karta SD).

8 => Usuwanie obrazu

9 => Zablokuj / odblokuj usuwanie

10 => Porządkowanie (do 45 zdjęć)



10) USTAWIENIA

Nacisnąć klucz na ekranie głównym

° USTAWIENIA MELODII

nacisnąć melodie

wybrać melodie (9 do wyboru)

wyregulować głośność (8 poziomów)

° PAMIĘĆ

Nacisnąć pamięć

wyświetlanie informacji

formatowanie pamięci monitora

wyświetlenie pamięci karty SD



° DATA I GODZINA

Nacisnąć datę i godzinę. Wybrać typ zegara analogowy / cyfrowy

Programowanie daty i godziny. Czas oczekiwania: programowanie czasu przed powrotem do trybu standby ekranu (tradycyjny lub ramka ze zdjęciem)

° ALARM

Nacisnąć alarm. Ustawić alarm 1:

- Wyłączyć / włączyć

- budzik

- dzwonek alarmu

- Powtórzenie

Ustawić alarm 2...

° ZRZUT AUTOMATYCZNY

Nacisnąć zrzut automatyczny. Włączyć lub wyłączyć funkcję

° CZYSZCZENIE EKRANU

Nacisnąć wyczyść. Ekran dotykowy blokuje się po 15 sekundach, co umożliwia jego wyczyszczenie.

° KALIBROWANIE EKRANU

Naciskać symbole + pojawiające się aż do następnego wyświetlenia.

° INNE FUNKCJE

Budzik 

Jeżeli budzik jest czony, pojawia się piktogram. Aby zatrzymać lub usunąć ikonę, naciśnij x

Nieodebrane wywołanie 

Jeżeli gość dzwoni, a mieszkańców nie ma w domu, pojawia się ikona x. Aby obejrzeć grupę obrazów wykonanych automatycznie, należy nacisnąć ikonę.

- Przy podłączeniu zestawu należy użyć transformatora 18V/1.5A znajdującego się w zestawie.
- Przed podłączeniem zasilania należy wykonać wszystkie połączenia między elementami.
- Należy zachować minimalną odległość 25 cm między monitorem a innymi instalacjami.
- Nigdy nie należy przykrywać monitora ani transformatora.
- Nigdy nie należy wystawiać kamery zewnętrznej na działanie ognia lub gwałtownego światła.
- Nigdy nie należy wystawiać elementów urządzenia na działanie pary lub źródła dużej wilgotności.
- System może być stosowany w każdym klimacie.
- Należy dokładnie umieścić poszczególne elementy na pionowych, gładkich podstawach, postępując zgodnie z instrukcją, zwłaszcza jeżeli chodzi o uszczelkę w panelu zewnętrznym. Niedostosowanie się do zaleceń może skutkować utratą gwarancji.
- Zbyt długie naciskanie przycisku do otwierania zamka elektrycznego może spowodować jego uszkodzenie.
- Monitor wewnętrzny nie powinien być zamontowany zbyt blisko telewizora, w miejscu, gdzie panuje zbyt wysoka wilgotność lub zbyt wysoka temperatura otoczenia.
- Nie dotykać kamery palcami. Nie otwierać monitora, kamery ani transformatora. Czynność ta może skutkować automatyczną utratą gwarancji na produkt.
- Części szklane należy czyścić przy pomocy miękkiej szmatki. Nie zaleca się stosowania płynów do czyszczenia, które mogą spowodować korozję.
- Nie należy uderzać żadnego z elementów, ich elektronika jest wrażliwa na uderzenia.
- Jeżeli na kamerę zewnętrzną będzie padało bezpośrednie światło, na monitorze wewnętrznym nie będzie widoczny żaden obraz.
- Istnieje możliwość zniekształcenia obrazu i wystąpienia przerw w przekazie podczas aktywacji zatrasku lub zamka elektrycznego.
- Istnieje możliwość zniekształcenia obrazu i wystąpienia przerw w przekazie podczas przejeżdżania w pobliżu kamery zewnętrznej motorów lub samochodów.
- Istnieje możliwość zniekształcenia obrazu i wystąpienia przerw w przekazie podczas aktywacji zatrasku lub zamka elektrycznego.
- Istnieje możliwość zniekształcenia obrazu i wystąpienia przerw w przekazie podczas przejeżdżania w pobliżu kamery zewnętrznej motorów lub samochodów..

HOTLINE

A votre disposition du lundi au samedi de 9h00 à 12h00
et de 14h00 à 18h00 au 0 892 350 490 (0,34 €/minute)

Retrouvez nous sur WWW.SCS-SENTINEL.COM