





SCS KW9009CA + KW9010

Station météo sans fil



 **Important** : Avant toute installation lire attentivement ce manuel. Cette notice fait partie intégrante de votre produit. Conservez-la soigneusement en vue de toute consultation ultérieure.

 **Veillez lire attentivement les avertissements et les caractéristiques du produits avant toute utilisation.**

 **Wichtig** : Vor der Installation diese Anleitung bitte aufmerksam durchlesen. Diese Anleitung ist ein integraler Bestandteil Ihres Produktes. Bewahren Sie sie für eine spätere Einsicht sorgfältig auf.



 **Important** : read this manual carefully before installing. This manual is an integral part of your product. Keep it in a safe place for future reference.



 **Importante** : Lea atentamente este manual antes de comenzar su instalación. Estas instrucciones forman parte del producto. Consérvelas para cualquier consulta posterior.



 **Importante** : Prima di procedere all'installazione, leggere attentamente il presente manuale. La nota costituisce parte integrante del prodotto. Si consiglia di conservarla con cura per consultazioni future.



 **Ważne** : Każdorazowo przed przystąpieniem do instalacji, należy uważnie przeczytać niniejszy podręcznik. Instrukcja ta stanowi integralną część zakupionego przez Państwa urządzenia. Należy więc starannie ją zachować na potrzeby ewentualnych przyszłych jej konsultacji.



 **Σημαντικό** : Πριν από κάθε εγκατάσταση διαβάστε προσεκτικά αυτό το εγχειρίδιο. Αυτό το εγχειρίδιο αποτελεί αναπόσπαστο μέρος του προϊόντος. Φυλάξτε το προσεκτικά για κάθε μεταγενέστερη παραπομπή.



INTRODUCTION



0 892 350 490
(0.34 € TTC la minute)

Cette station météo vous inque la météo actuelle et à venir, ainsi que l'heure et les jours de la semaine en un coup d'oeil.

STATION

- Dimensions : 130 x 130 x 30 mm
- Température de fonctionnement : de 0 à 50°C (+32 à +122°F)
- Unité de températures : °C ou °F
- Alimentation par 2 piles LR6 AA non fournies
- À fixer au mur ou à poser - vis non fournies
- Prévisions météorologiques
- Affichage de l'heure au format 12 ou 24H
- Affichage de la date en huit langues différentes
- Calendrier perpétuel
- Réveil / alarme
- Possibilité d'afficher les jours de la semaine en 8 langues différentes
- Enregistrement des valeurs minimums et maximums de la température intérieure / extérieure et de l'humidité



La station doit être uniquement utilisée en intérieur.

SONDE EXTÉRIEURE SANS FIL

- Dimensions : 60 x 95 x 28 mm
- Température de fonctionnement : de -20 à 50°C (-4 à +122°F)
- Environnement : de 20 % à 99 % d'humidité
- Portée en champ libre : 30 M
- Fréquence : 433,92 MHz
- Alimentation par 2 piles LR 03 AAA non fournies
- À fixer au mur ou à poser - vis non fournies
- Témoin de transmission radio en cours
- Indicateur de pile faible

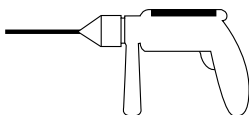
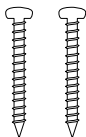
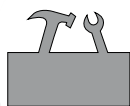

CONTENU DU KIT



0 892 350 490
(0.34 € TTC la minute)

STATION MÉTÉO

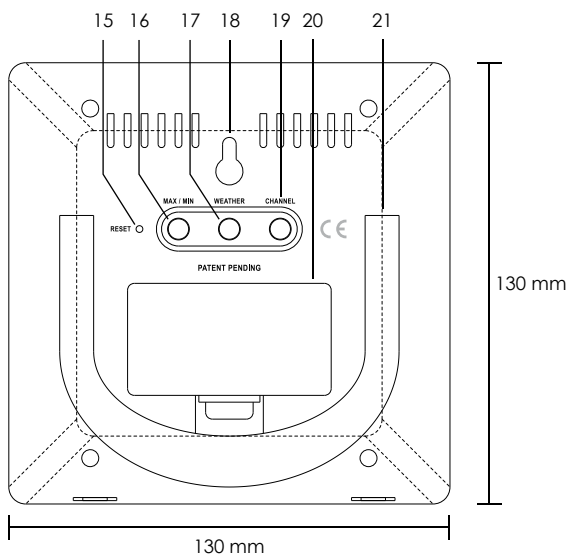
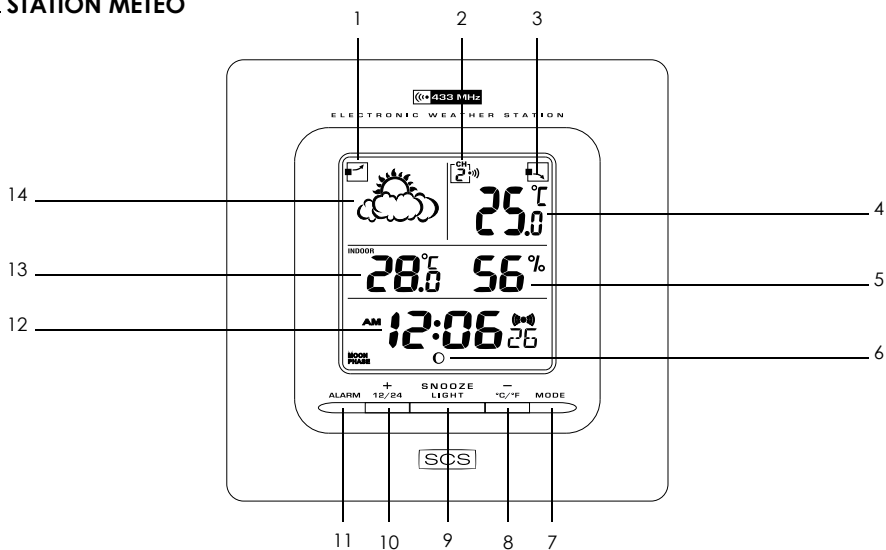

- | | |
|---|--|
| 1 : Tendance de la pression barométrique | 12 : Heure |
| 2 : Canal sélectionné | 13 : Température intérieure |
| 3 : Tendance température extérieure | 14 : Prévision météorologique |
| 4 : Température extérieure | 15 : Bouton de réinitialisation |
| 5 : Humidité ambiante | 16 : Bouton minimum / maximum |
| 6 : Cycles lunaires | 17 : Bouton météo |
| 7 : Mode | 18 : Emplacement pour fixation murale |
| 8 : Décrémentement / sélection unité de température | 19 : Bouton de sélection du canal de sonde |
| 9 : Répétition de l'alarme / rétro-éclairage | 20 : Compartiment à piles |
| 10 : Incrémentement / sélection format 12/24H | 21 : Pied escamotable |
| 11 : Alarme | |

SONDE EXTÉRIURE

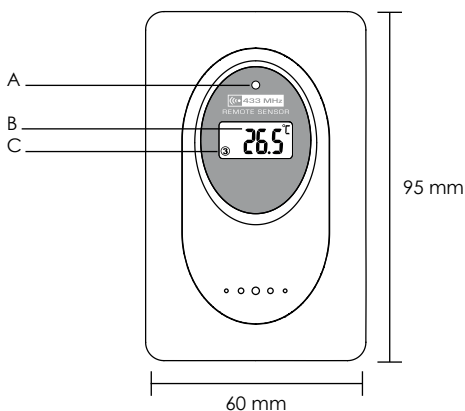

- A : Indicateur Led de transmission radio
 B : Température extérieure
 C : Canal sélectionné
 D : Emplacement pour fixation murale
 E : Sélecteur de canal radio

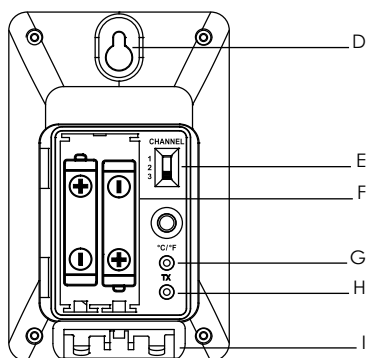

- F : Compartiment à piles
 G : Bouton de sélection de l'unité de température
 H : Bouton d'établissement de liaison radio
 I : Pied escamotable

INSTALLATION



0 892 350 490
(0.34 € TTC la minute)



Avant de fixer définitivement les éléments, il est nécessaire d'effectuer un test de fonctionnement. En cas de difficulté d'installation, appelez notre Service Hotline.



Les piles doivent être d'abord installées dans la station et ensuite dans la sonde. Respecter les indications de polarité (+) et (-).

STATION MÉTÉO

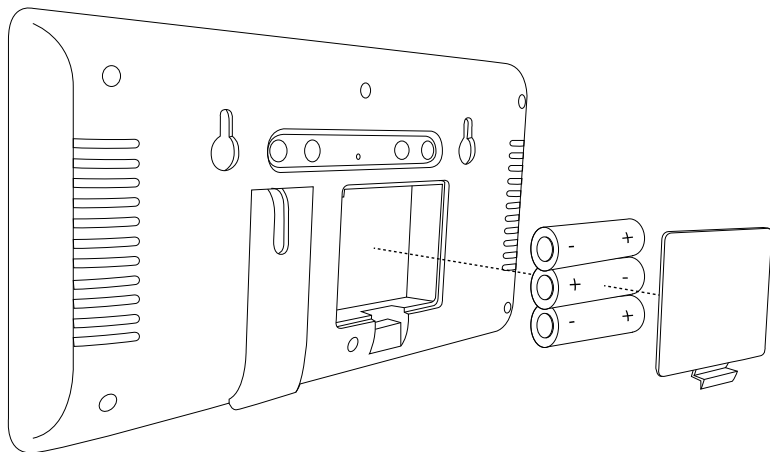

SONDE EXTÉRIÈRE

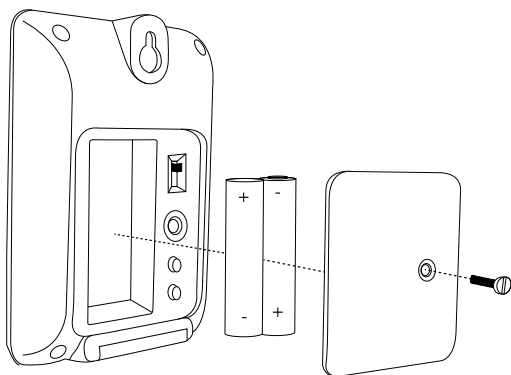

UTILISATION



0 892 350 490
(0.34 € TTC la minute)

RÉGLAGES DES PRÉVISION MÉTÉOROLOGIQUES

1 Réglages de la pression atmosphérique

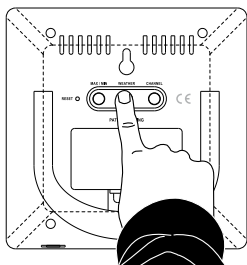

(L) 3'

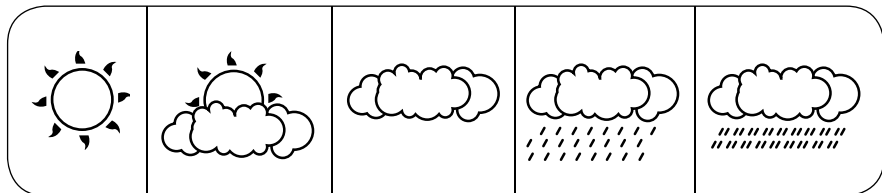
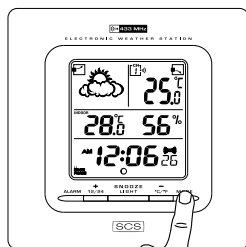
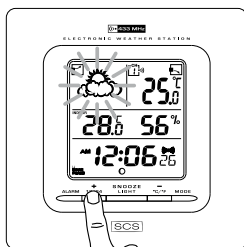

Cette opération devra être renouvelée à chaque déplacement de la station en un autre lieu. En effet, la pression atmosphérique est plus basse à haute altitude. Par conséquent, tout changement de lieu peut avoir une conséquence sur les prévisions météorologiques.

2 Tendence de la pression atmosphérique

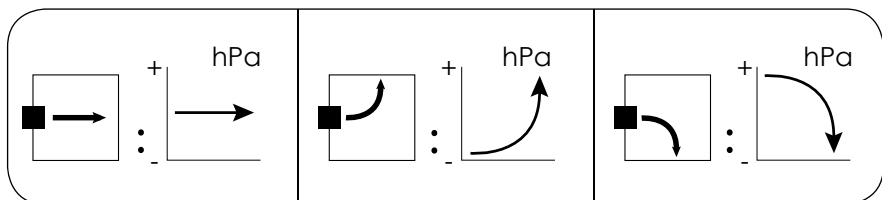

3 Réglages de la température extérieure

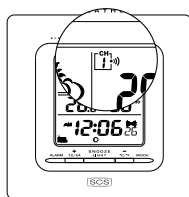
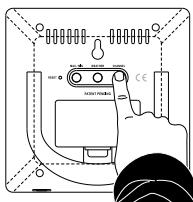

Dès que la station reçoit la température, elle émet un «bip» de confirmation.

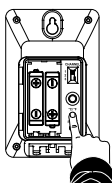
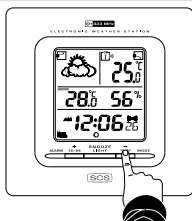

°C → °F

4 Tendence de la température extérieure

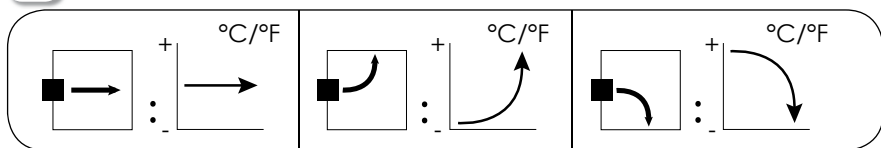

5 Mémorisation des valeurs de températures et d'humidité

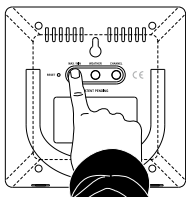

x 1

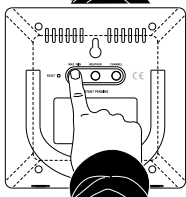
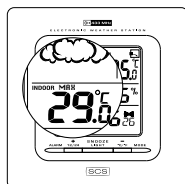

x 2

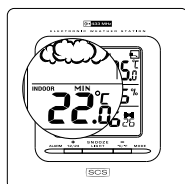

Appuyer une troisième fois sur le bouton «MAX/MIN» pour revenir à la température actuelle.

Maintenir le bouton «MAX/MIN» pendant 3 secondes pour effacer les valeurs MAX/MIN enregistrées.

RÉGLAGES DE L'HEURE ET DE L'ALARME

1 Réglages de l'heure

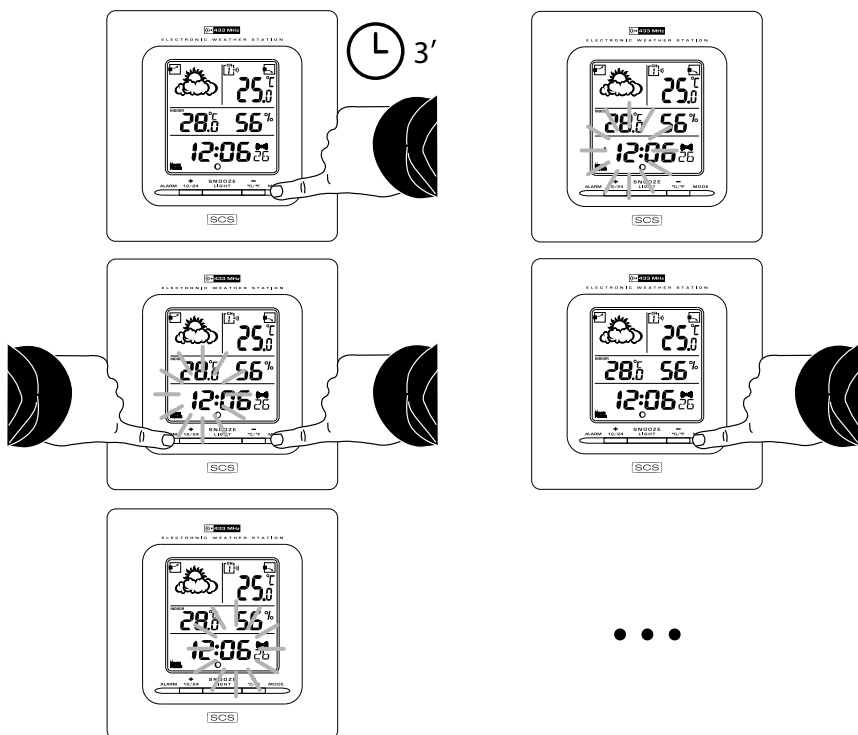

La séquence du réglage est la suivante : Heure > Minute > Secondes > Année > Disposition Mois/Jour ou Jour/Mois > Jour > Fuseau horaire > Langue d'affichage.

| Langues | Dimanche | Lundi | Mardi | Mercredi | Jeudi | Vendredi | Samedi |
|----------------|----------|-------|-------|----------|-------|----------|--------|
| Allemand, GE | SO | MO | DI | MI | DO | FR | SA |
| Anglais, EN | SU | MO | TU | WE | TH | FR | SA |
| Danois, DA | SO | MA | TI | ON | TO | FR | LO |
| Hollandais, NE | ZO | MA | DI | WO | DO | FR | ZA |
| Français, FR | DI | LU | MA | ME | JE | VE | SA |
| Italien, IT | DO | LU | MA | ME | GI | VE | SA |
| Espagnol, ES | DO | LU | MA | MI | JU | VI | SA |
| Russe, RU | BC | ПН | BT | CP | ЧТ | ПТ | СБ |

L'appareil sort automatiquement du mode réglage s'il n'y a aucune action pendant 15 secondes.

2 réglages de l'alarme

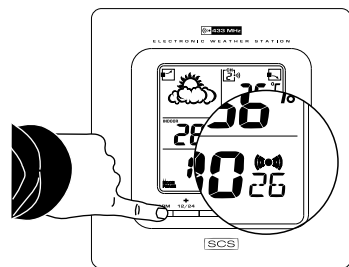
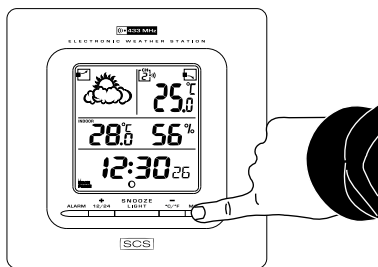
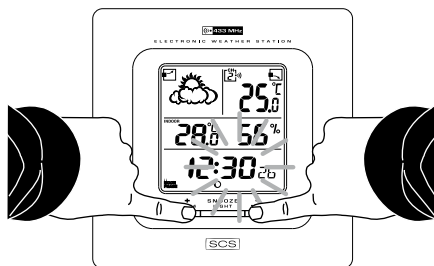
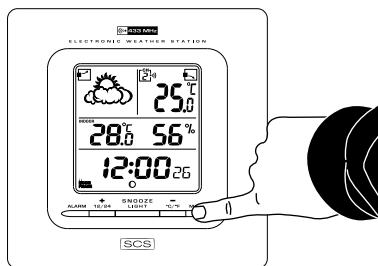
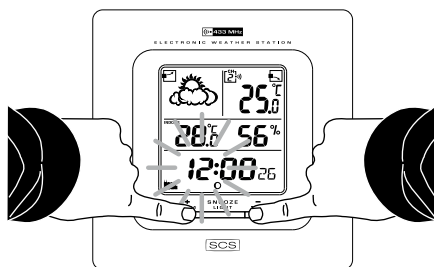
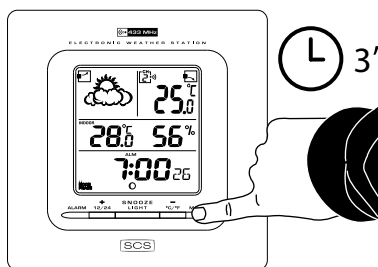
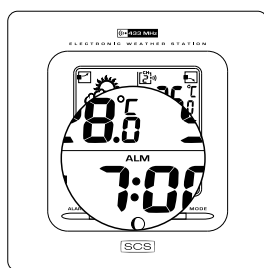
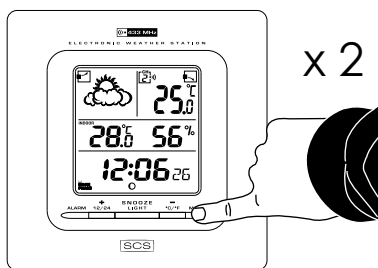

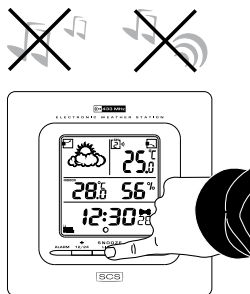
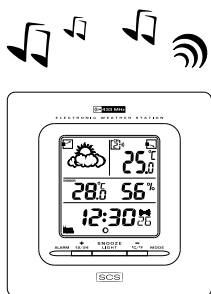

⌚ 5 min

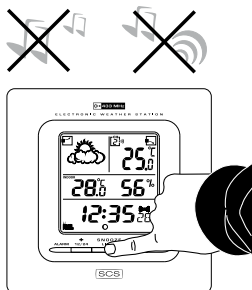
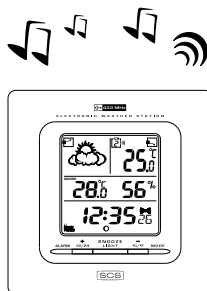

Appuyer sur n'importe quelle touche pour stopper l'alarme.

L'alarme se remettra à sonner 7 fois maximum.

Appuyer sur la touche «ALARM» pour stopper définitivement l'alarme.

AUTRES FONCTIONS ET RÉGLAGES

1 Affichage 12 / 24 H

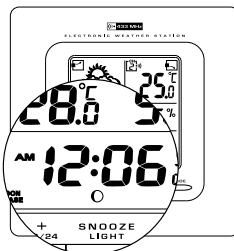
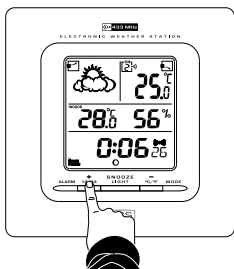

2 Affichage des cycles lunaires

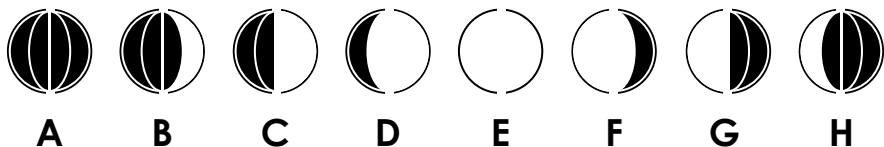

A : Nouvelle lune
B : Premier croissant
C : Premier quartier
D : Lune gibbeuse

E : Pleine lune
F : Lune gibbeuse
G : Dernier quartier
H : Dernier croissant

3 Indicateur de pile faible

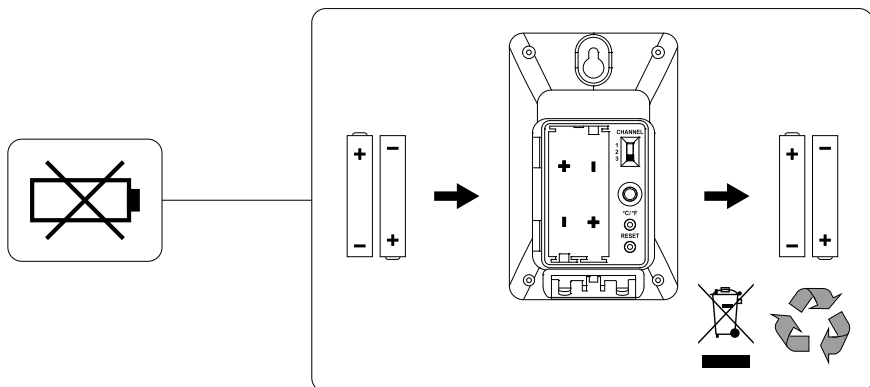

4 Rétro-éclairage

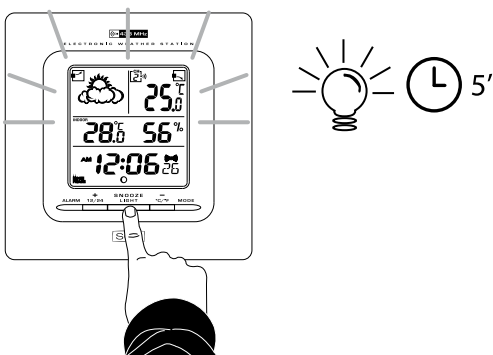

INFORMATIONS COMPLÉMENTAIRES



0 892 350 490
(0.34 € TTC la minute)



Ce produit n'est pas un jouet. Il n'a pas été conçu pour être utilisé par des enfants. Respecter le type de pile ou de batterie préconisés. Respecter la polarité des piles ou des batteries. Danger d'explosion si les piles ne sont pas remplacées correctement.

Les piles usagées doivent être remplacées par des neuves de même type. Retirer les piles si vous n'utilisez pas le produit pendant plusieurs mois.

Lors de l'installation de votre produit, ne laissez pas les emballages à la portée des enfants ou des animaux. Ils représentent une source potentielle de danger.

La station météo doit être placée en intérieur.

Ne pas exposer la sonde directement aux intempéries et à la lumière directe du soleil.



Ce produit est garanti 2 ans, pièces et main d'oeuvre, à compter de la date d'achat. Il est impératif de garder une preuve d'achat durant toute la durée de cette période de garantie.

La garantie ne couvre pas les dommages causés par négligence, par choc, par chute ou par mauvaise utilisation.

Ne pas ouvrir le produit. Toute intervention sur l'appareil annulera la garantie.

En cas de non fonctionnement, appelez notre service d'assistance téléphonique.



Ne pas nettoyer le produit avec des solvants, des substances abrasives ou corrosives. Utiliser un simple chiffon doux. Ne rien vaporiser sur le produit.



Ce symbole indique que les équipements font l'objet d'une collecte sélective.

Ne jetez pas les piles, les appareils hors d'usage et les emballages avec les ordures ménagères. Les substances dangereuses qu'ils sont susceptible de contenir peuvent nuire à la santé et à l'environnement. Utilisez les moyens de collectes sélectives mis à votre disposition par votre commune ou votre distributeur.

«Par la présente la société SCS Sentinel déclare le produit SCS KW9009CA + KW9010 conforme aux exigences essentielles et aux autres dispositions pertinentes de la directive 1999/5/CE».

**Vous trouverez la déclaration de conformité complète sur notre site internet :
www.scs-sentinel.com**