



NOTICE D'UTILISATION



SYSTEME D'ALARME SANS FIL BI-DIRECTIONNEL

Vous trouverez au sein de votre kit d'alarme sans fil Sentinel 2 supports.

La « NOTICE D'UTILISATION »

Très documentée, elle vous indiquera toutes les potentialités du système Sentinel. Toutes les procédures de personnalisation y sont décrites pas à pas. Elle répondra à toutes vos questions.

CONSERVEZ LA SOIGNEUSEMENT pour toute consultation ultérieure.

Le « MANUEL D'INSTALLATION »

Composé de 12 pages, il vous permet de suivre pas à pas votre installation sans vous égarer. Il vous permet aussi de noter d'une manière claire toutes les personnalisations du système. Il vous permettra de conserver une trace écrite des modifications effectuées sur le système (changement mot de passe, noms des différents utilisateurs...).

Pour réaliser une parfaite mise en œuvre nous vous conseillons donc de travailler de concert sur ces 2 supports.

- 1) Suivez pas à pas, point par point la « NOTICE D'UTILISATION ».
- 2) Indiquez en temps réel sur le « MANUEL D'INSTALLATION » toutes les étapes et personnalisations que vous aurez effectuées.

Cette méthodologie vous assurera une parfaite mise en œuvre. Si toutefois vous éprouviez quelques difficultés, nous restons à votre écoute au 0892 350185 (0,34 € TTC / minute) du lundi au samedi de 9^h à 12^h30 et de 14^h à 18^h.

CONFORMITE A LA DIRECTIVE R&TTE 99/05/CE Note d'information

L'homologation ministérielle pour l'équipement par radio et l'équipement terminal de télécommunication a été supprimée depuis le 8 avril 2000. Le système est conforme à la directive R&TTE 99/05/CE.

Le système a été conçu et certifié pour fonctionner avec tout le réseau téléphonique public RTC (Réseau Téléphonique Commuté) à adressage par signalisation bitonale multifréquence DTMF. Par ailleurs, il est conforme à la directive R&TTE 99/05/CE – ETSI TBR21 pour la connexion paneuropéenne à un réseau analogique RTC en tant que terminal individuel.

Veillez respecter les instructions techniques du produit concernant notamment les programmations hardware et logicielles spécifiques.



SOMMAIRE

SOMMAIRE	3
CHAPITRE 1: PRESENTATION DU SYSTEME	6
1.1 LE SYSTEME	6
1.2 PRESENTATION DES ELEMENTS.....	7
1.2.1 Caractéristiques des centrales sirènes	7
1.2.2 Caractéristiques des centrales avec transmetteur téléphonique	7
1.2.3 Caractéristiques des détecteurs de mouvements	7
1.2.4 Caractéristiques des détecteurs d'ouvertures	8
1.2.5 Caractéristiques des sirènes extérieures	8
1.2.6 Caractéristiques des télécommandes.....	8
1.2.7 Caractéristiques des claviers de commande.....	9
1.3 CONFIGURATIONS POSSIBLES	9
1.3.1 Affecter les détecteurs par fonctions	9
1.3.2 Affecter les détecteurs par emplacements.....	10
CHAPITRE 2 : A PROPOS DES ONDES RADIO	11
CHAPITRE 3: INSTALLATION	12
3.1 PHASES D'INSTALLATION	12
3.2 PREPARATION DU PROJET	13
3.2.1 Comment concevoir un système d'alarme ?	13
3.2.2 Tableau de programmation	13
3.3 APPRENTISSAGE DES DISPOSITIFS	14
3.3.1 Apprentissage de la centrale sirène.....	14
3.3.2 Apprentissage des détecteurs de mouvements	15
3.3.3 Apprentissage des détecteurs d'ouvertures	18
3.3.4 Apprentissage des sirènes extérieures.....	20
3.3.5 Apprentissage des télécommandes	21
3.3.6 Apprentissage des claviers de commande déportés.....	22
3.4. QUITTER LA PHASE D'APPRENTISSAGE	23
3.5 FIXATION DES DISPOSITIFS	24
3.5.1 Fixation de la centrale sirène.....	24
3.5.2 Fixation des détecteurs de mouvements	26
3.5.3 Fixation des détecteurs d'ouvertures	27
3.5.4 Fixation des sirènes extérieures	28
3.5.5 Fixation des claviers de commande.....	29
3.6 OPERATIONS FINALES	29
CHAPITRE 4 : UTILISATION DU SYSTEME DANS SA CONFIGURATION D'ORIGINE	30
4.1 CODES D'ACCES	30
4.1.1 Types de code	30
4.1.2 Sécurité contre les faux codes	30
4.2 LE CLAVIER DE LA CENTRALE	30
4.2.1 Description clavier de la centrale	31
4.2.2 Icônes de l'afficheur et définition.....	31
4.2.3 Jeu d'étiquettes fourni pour personnalisation des touches de fonction.....	33
4.3 UTILISATION DU CLAVIER DE LA CENTRALE SIRENE	34
4.3.1 Mise en marche totale du système 2 zones	34
4.3.2 Arrêt total du système 2 zones.....	34
4.3.3 Mise en marche zone 1 uniquement du système 2 zones.....	34
4.3.4 Arrêt zone 1 uniquement du système 2 zones.....	35
4.3.5 Mise en marche zone 2 uniquement du système 2 zones.....	35
4.3.6 Arrêt zone 2 uniquement du système 2 zones.....	35
4.3.7 Déclenchement du relais A de la centrale (version 2 et 2T).....	35
4.3.8 Mise en marche totale du système 4 zones	36
4.3.9 Arrêt total du système 4 zones	36
4.3.10 Mise en marche zone 1 uniquement du système 4 zones.....	36
4.3.11 Arrêt zone 1 uniquement du système 4 zones.....	37
4.3.12 Mise en marche zones 2, 3 et 4 du système 4 zones.....	37

4.3.13 Arrêt zones 2, 3 et 4 du système 4 zones.....	37
4.3.14 Déclenchement du relais A de la centrale (version 4 et 4T).....	37
4.4 LE CLAVIER DE COMMANDE DEPORTE.....	38
4.4.1 Description du clavier de commande.....	38
4.4.2 Jeu d'étiquettes fourni pour personnalisation des touches de fonction.....	39
4.5 UTILISATION DU CLAVIER DE COMMANDE.....	39
4.5.1 Mise en marche totale du système 2 zones.....	40
4.5.2 Arrêt total du système 2 zones.....	40
4.5.3 Mise en marche zone 1 uniquement du système 2 zones.....	40
4.5.4 Arrêt zone 1 uniquement du système 2 zones.....	41
4.5.5 Mise en marche zone 2 uniquement du système 2 zones.....	41
4.5.6 Arrêt zone 2 uniquement du système 2 zones.....	41
4.5.7 Déclenchement du relais A de la centrale (version 2 et 2T).....	42
4.5.8 Mise en marche totale du système 4 zones.....	42
4.5.9 Arrêt total du système 4 zones.....	42
4.5.10 Mise en marche zone 1 uniquement du système 4 zones.....	42
4.5.11 Arrêt zone 1 uniquement du système 4 zones.....	43
4.5.12 Mise en marche zones 2, 3 et 4 du système 4 zones.....	43
4.5.13 Arrêt zones 2, 3 et 4 du système 4 zones.....	43
4.5.14 Déclenchement du relais A de la centrale (version 4 et 4T).....	43
4.6 UTILISATION DES TELECOMMANDES.....	44
4.6.1 Définition des LEDS.....	44
4.6.2 Programmation par défaut des touches de la télécommande.....	44
CHAPITRE 5 : AJOUTER ET REMPLACER DES DISPOSITIFS.....	45
5.1 AJOUTER DES DISPOSITIFS.....	45
5.2 REMPLACER DES DISPOSITIFS.....	45
CHAPITRE 6 : GESTION DU TRANSMETTEUR TELEPHONIQUE.....	47
6.1 TRANSMETTEUR TELEPHONIQUE.....	47
6.1.1 Mémorisation des numéros de téléphone.....	47
6.1.2 Enregistrement du message vocal personnalisé.....	48
6.1.3 Ecoute du message vocal personnalisé.....	49
6.2 INTERRUPTION A DISTANCE DU CYCLE D'APPELS.....	50
6.3 APPEL A DISTANCE.....	50
6.3.1 Connexion à la centrale et réception du signal.....	50
6.3.2 Procédure de contrôle à distance.....	51
6.3.3 Exemples.....	51
CHAPITRE 7 : MAINTENANCE DES ELEMENTS.....	52
7.1 LE CHANGEMENT DES PILES.....	52
7.1.1 La centrale sirène.....	52
7.1.2 Les détecteurs de mouvements, d'ouvertures et les claviers déportés.....	53
7.1.3 Les sirènes extérieures.....	53
7.1.4 Les télécommandes.....	53
7.2 ELIMINATION DES PILES.....	54
7.3 REARMEMENT DES DISPOSITIFS.....	54
7.3.1 Réarmement du détecteur de mouvements.....	54
7.3.2 Réarmement du détecteur d'ouvertures.....	54
7.3.3 Réarmement de la sirène extérieure.....	55
7.3.4 Réarmement des télécommandes.....	55
7.3.5 Réarmement du clavier de commande.....	55
7.4 RAMENER LES CODES D'ACCES AUX VALEURS PAR DEFAUT.....	55
7.4.1 Réarmement des codes d'accès de la centrale.....	55
CHAPITRE 8 : PROGRAMMATION AVANCEE ET PERSONNALISATION DU SYSTEME.....	56
8.1 ARBORESCENCE DU MENU PRINCIPAL (2 PREMIERS SOUS-NIVEAUX).....	56
8.2 ARBORESCENCE DU MENU TECHNIQUE (2 PREMIERS SOUS-NIVEAUX).....	57
8.3 MENU PRINCIPAL.....	59
8.3.1 Historique.....	59
8.3.2 Personnalisation.....	59
8.4 MENU TECHNIQUE.....	60

8.4.1 Effacer historique	61
8.4.2 Exclusion ou inclusion des détecteurs	61
8.4.3 Changement du mot de passe du menu technique	61
8.4.4 Autoriser à l'utilisation	62
8.4.5 Dénommer les utilisateurs	62
8.4.6 Associer des zones aux utilisateurs	63
8.4.7 Ramener les codes utilisateurs aux valeurs par défaut	63
8.4.8 Test des entrées	64
8.4.9 Test des sorties	64
8.4.10 Test d'appel téléphonique.....	65
8.4.11 Test appel télésurveillance	65
8.4.12 Configuration des zones	66
8.4.13 Configuration des détecteurs de mouvements	66
8.4.14 Configuration des détecteurs d'ouvertures	68
8.4.15 Configuration de la sirène de la centrale.....	69
8.4.16 Configuration des sirènes extérieures	70
8.4.17 Configuration des télécommandes.....	71
8.4.18 Configuration du clavier de la centrale.....	72
8.4.19 Configuration des claviers de commande.....	73
8.4.20 Réglage des paramètres généraux du système (durée sirènes, délai d'entrée et de sortie, comptage alarmes).....	74
8.4.21 Niveaux de sécurité.....	75
8.4.22 Réarmement de la programmation	76
8.4.23 Liaison radio	76
8.4.24 Configuration numéros de téléphone.....	77
8.4.25 Configuration paramètres RTC.....	77
8.4.26 Configuration type d'envoi.....	79
8.4.27 Configuration délai appel.....	80
8.4.28 Configuration avancées 1.....	80
8.5 UTILISER LE CLAVIER POUR INSERER UN NOM DESCRIPTIF	81
CHAPITRE 9 : CARACTERISTIQUES TECHNIQUES DU SYSTEME	82

CHAPITRE 1: PRESENTATION DU SYSTEME

Le système d'alarme offre une solution complète à vos besoins de protection. La souplesse du système permet son installation dans les bâtiments résidentiels (habitation/bureau) ou professionnels (activités commerciales/ateliers d'artisan).

Le système est composé des dispositifs suivants:



CENTRALE
SIRENE 2 OU 4
ZONES AVEC OU
SANS
TRANSMETTEUR
TÉLÉPHONIQUE

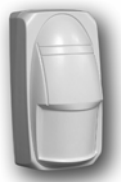

DETECTEUR DE
MOUVEMENTS



DETECTEUR
D'OUVERTURES



SIRENE
EXTERIEURE



TELECOMMANDE
3 OU 5 TOUCHES



CLAVIER DE
COMMANDE

1.1 LE SYSTEME

Système radio révolutionnaire avec une communication radio entièrement bi-directionnelle. Ce type de communication s'effectue en modulation de fréquence à bande étroite sur deux canaux, afin d'utiliser de manière dynamique les canaux les moins exposés aux interférences.

Grâce à cette technologie, tous les dispositifs du système sont réémetteurs et dialoguent constamment avec la centrale en confirmant, grâce à la réponse qu'ils envoient, la réception de la communication. Le protocole exclusif et sophistiqué (synchrone, type GSM) garantit dans toutes les conditions une qualité de liaison radio optimale.

Tous les appareils, y compris la centrale, sont alimentés uniquement par piles au lithium longue durée pour garantir le maximum d'autonomie. Ceci garantit une immunité contre les variations d'alimentation du secteur 220V et permet au système de fonctionner là où la tension secteur n'existe pas.

Tous les dispositifs du système disposent d'un module radio réémetteur miniaturisé à synthèse de fréquence.

QUELQUES DONNÉES TECHNIQUES

- Transmission dans la bande 434 MHz, en modulation FSK NB.
- Immunité élevée aux interférences.
- Bande divisée en canaux sélectionnables.
- Recherche automatique de la meilleure fréquence de communication.
- Supervision programmable.
- Portée radio jusqu'à 500 m en champ libre (sauf pour les télécommandes, maxi 50m).
- Protocole synchrone avec protection et identification de la communication :
 - dynamique,
 - variable dans le temps,
 - identification à double code symétrique à 64 bits,
 - contre le sabotage (crack) où contre la reproduction des codes (play-back).
- Si le système/zone est mis à l'arrêt, les détecteurs associés demeurent en standby.
- Ils ne transmettent pas donc ils ne consomment pas inutilement.
- Ils ne nécessitent aucun délai de réarmement à la suite d'une détection d'intrusion et sont donc opérationnels en permanence.

1.2 PRESENTATION DES ELEMENTS

1.2.1 CARACTERISTIQUES DES CENTRALES SIRENES



- Système pouvant être divisé en deux ou quatre zones indépendantes.
- 8 codes d'accès sur les centrales 2 zones et 16 codes sur les centrales 4 zones de 4 à 6 chiffres.
- Historique des événements pouvant contenir 64 ou 128 événements.
- Supervision du système programmable.
- Protection contre le masquage des canaux de communication du système (JAMMING).
- Portée radio jusqu'à 500 m en champ libre.
- Auto apprentissage séquentiel des périphériques.
- Libre association entre les entrées et les zones.
- Possibilité de nommer les entrées, les zones et les utilisateurs.
- Possibilité de programmer les périphériques du système grâce au clavier de la centrale.
- Signalisation des alarmes au moyen de la sirène intégrée et des sirènes extérieures.
- Alimentation 2 piles lithium (fournies); autonomie 3 ans en utilisation normale.
- Menu de programmation avec une structure arborescente : **Principal** pour les fonctions de base et **Technique** pour la programmation.

1.2.2 CARACTERISTIQUES DES CENTRALES AVEC TRANSMETTEUR TELEPHONIQUE

Caractéristiques identiques à la centrale sirène avec:

- Connecteur RJ12 pour la ligne téléphonique RTC.
- Programmation de 8 numéros de téléphone.
- Messages vocaux enregistrés d'usine.
- Message principal personnalisable à enregistrer par micro oreillette fourni.

- Transmission alarme avec messages vocaux ou protocole numérique (télésurveillance).
- Commutation à distance des sorties relais de la centrale par téléphone, par codes DTMF⁽¹⁾ avec confirmation vocale de la commutation.
- Mise en marche/à l'arrêt à distance du système par téléphone, par code DTMF⁽¹⁾ et confirmation vocale de l'état.

⁽¹⁾ = Sigle de **Dual Tone Multi Frequency**, indique le type de numérotation téléphonique multi-fréquence.

1.2.3 CARACTERISTIQUES DES DETECTEURS DE MOUVEMENTS

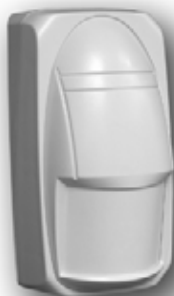

- Détecteur infrarouge passif.
- Lentilles interchangeables fournies. (lentilles rideau, couloir et standard).
- Entièrement géré par microprocesseur.
- Communication radio bi-directionnelle.
- Portée radio jusqu'à 500 m en champ libre.
- Comptage impulsions programmable depuis la centrale.
- Condition de repos avec le système MHS, pour réduire la consommation de la pile.
- LED de signalisation.
- Autoprotection à l'ouverture et à l'arrachement.
- Installation murale ou en angle.
- Alimentation 1 pile au lithium (fournie), autonomie 3 ans en utilisation normale.
- Transmission automatique alarme pile faible (seuil 2,5V).

1.2.4 CARACTERISTIQUES DES DETECTEURS D'OUVERTURES



- Contact d'ouverture.
- Entièrement géré par microprocesseur.
- Communication radio bi-directionnelle.
- Portée radio jusqu'à 500 m en champ libre.
- LED de signalisation.
- Autoprotection à l'ouverture et à l'arrachement.
- Porte-aimant avec possibilité de positionner l'aimant sur 3 niveaux différents pour compenser les dénivelés entre les battants des portes ou fenêtres et les huisseries.
- Alimentation 1 pile au lithium (fournie), autonomie 3 ans en utilisation normale.
- Contrôle état pile.
- Transmission automatique alarme pile faible (seuil 2,5V).

1.2.5 CARACTERISTIQUES DES SIRENES EXTERIEURES



- Puissance sonore de 110 dB(A) à 3 m.
- Flash à puissance élevée.
- Entièrement gérée par microprocesseur.
- Communication radio bi-directionnelle.
- Portée radio jusqu'à 500 m en champ libre.
- Entièrement programmable via radio par la centrale.
- Indications sonores d'état programmables.
- Autoprotection à l'ouverture et à l'arrachement.
- Boîtier en polycarbonate très résistant.
- Electronique protégée dans un boîtier plastique interne.
- Température de fonctionnement: de -25°C +55 C.
- Alimentation par deux piles (fournies) au lithium 3,6 V, autonomie 5 ans en utilisation normale.
- Transmission automatique signal piles faible (seuil 5,5V).

1.2.6 CARACTERISTIQUES DES TELECOMMANDES



- Versions à 3 ou 5 touches.
- Réponse visuelle directe aux commandes par LED deux couleurs pour chaque touche.
- Entièrement gérée par microprocesseur.
- Communication radio bi-directionnelle.
- Portée radio jusqu'à 50 m en champ libre.
- Identification visuelle de la communication.
- Boîtier en ABS. Alimentation par pile au lithium (fournie) 3 V, autonomie 3 ans en utilisation normale.

Note : La portée des télécommandes peut varier considérablement en fonction de l'épaisseur des murs et de l'emplacement de la centrale sirène.

1.2.7 CARACTERISTIQUES DES CLAVIERS DE COMMANDE



- Clavier déporté de commande.
- Affichage des données d'état du système.
- Touches programmables.
- Entièrement géré par microprocesseur.
- Communication radio bi-directionnelle.
- Portée radio jusqu'à 500 m en champ libre.
- Entièrement programmable via radio par la centrale.
- Autoprotection à l'ouverture et à l'arrachement.
- Boîtier en polycarbonate très résistant.
- Installation intérieure (ou extérieure protégée).
- Alimentation par 2 piles au lithium (fournies).
- Autonomie jusqu'à 3 ans en utilisation normale.
- Transmission automatique signal pile faible.

1.3 CONFIGURATIONS POSSIBLES

1.3.1 AFFECTER LES DETECTEURS PAR FONCTIONS

Protection volumétrique
(DéTECTEURS de mouvement)

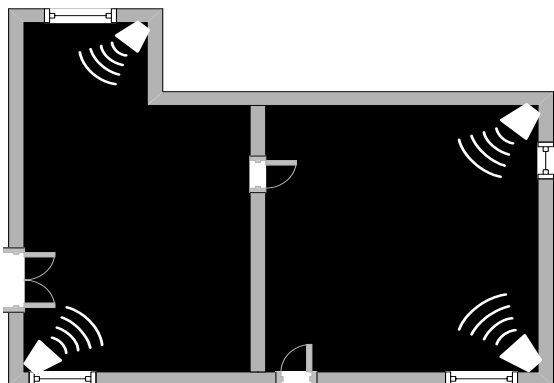

En fonction des besoins (lors d'une absence par exemple), une *protection volumétrique* permet la détection de mouvements et de déplacements dans un espace choisi.

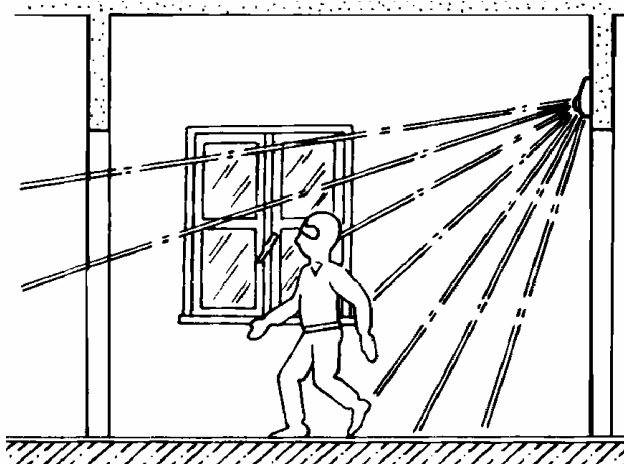

Protection périmétrique
(CONTACTS d'ouverture)

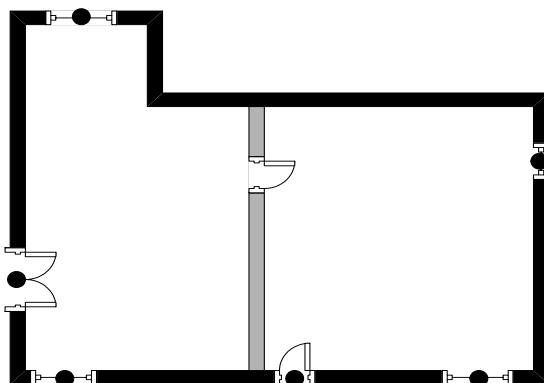

Il est également possible de fortifier un domicile par une "barrière anti-intrusion" en permettant les déplacements à l'intérieur des locaux (la nuit par exemple). Dans ce cas, une *protection périmétrique* (contacts au niveau des ouvertures donnant à l'extérieur) est appropriée.

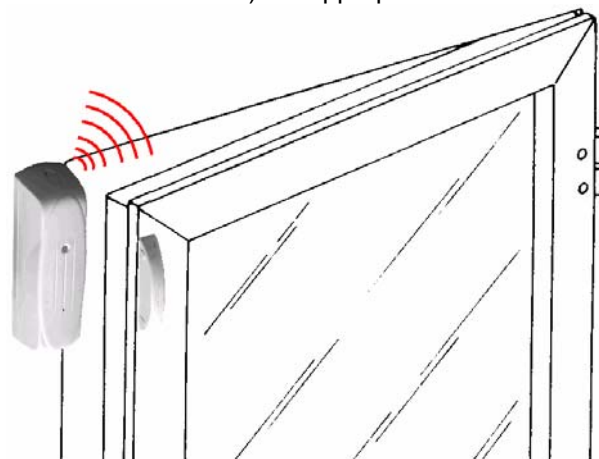

1.3.2 AFFECTER LES DETECTEURS PAR EMBLEMENTS

NOTE : Le clavier de commande intégré à la centrale, les claviers déportés, les télécommandes et les sirènes n'appartiennent pas à une zone mais sont d'office affectés à toutes les zones du système.

◆ 2 ZONES

Possibilité de déclencher la protection sur la zone 1, sur la zone 2 ou sur les deux zones simultanément.

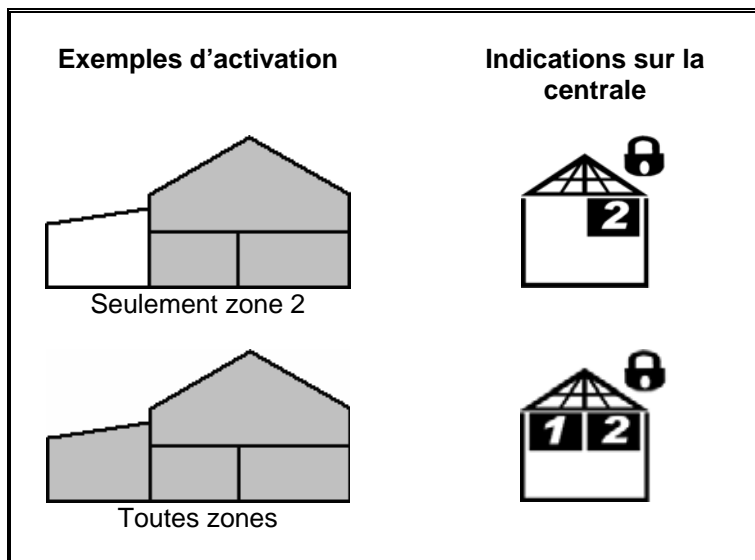
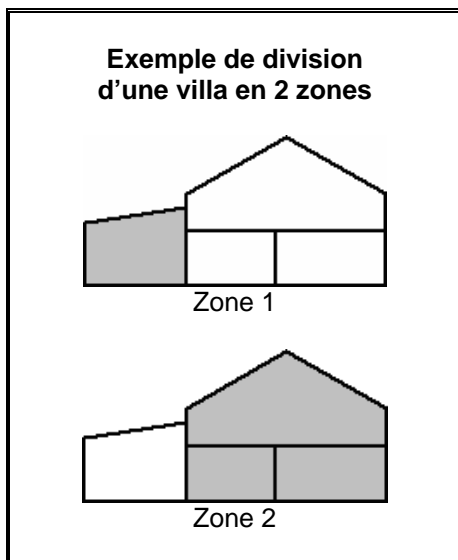

◆ 4 ZONES

Possibilité de déclencher la protection sur une combinaison de zones au choix.

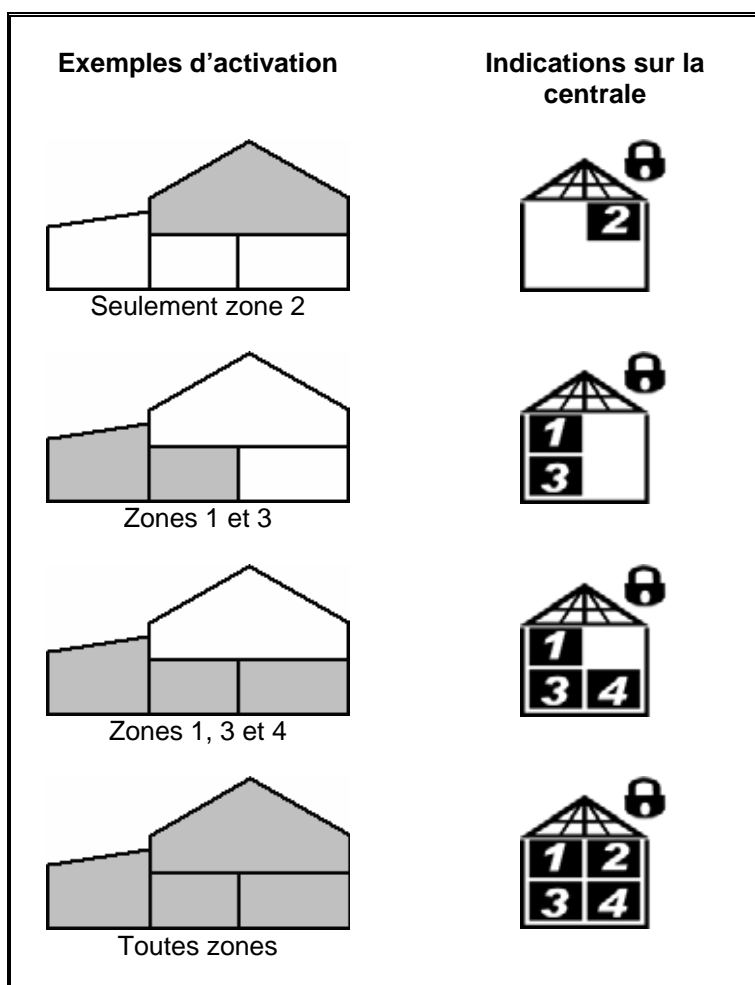
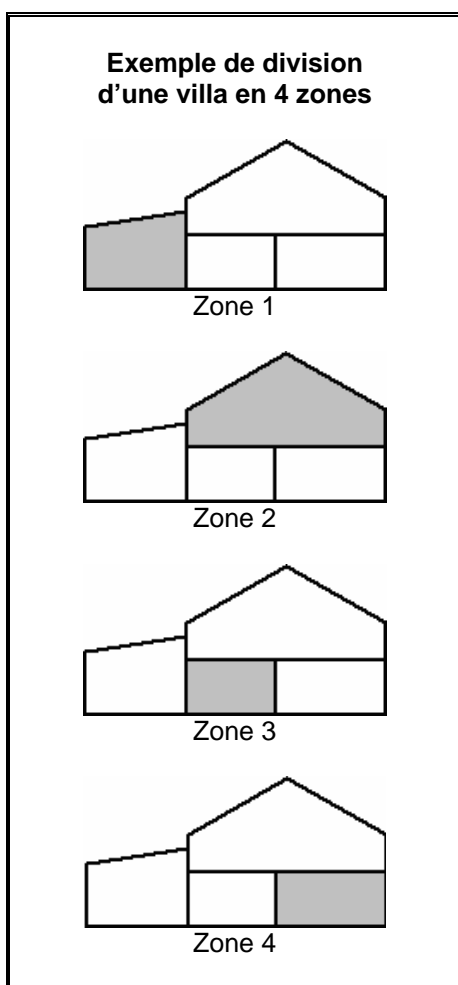

CHAPITRE 2 : A PROPOS DES ONDES RADIO

Les différents éléments du système communiquent par l'intermédiaire d'ondes hertziennes. Afin d'optimiser la qualité de la propagation des ondes, il faut respecter quelques règles.

Le système a été conçu pour garantir une transmission optimale dans les locaux résidentiels ou industriels. La portée maximum des ondes radio du système d'alarme est de 500 m en champ libre. En fonction du type de matériau utilisé dans la construction du bâtiment où vous souhaitez installer l'alarme, la bonne propagation des ondes radio sera

perturbée. La figure ci-dessous décrit la propagation en fonction des matériaux de construction traversés.

La centrale sirène doit être installée dans une zone privilégiée (ni cave ni sous-sol aménagé) au centre par rapport aux autres éléments du système. La transmission peut être perturbée par la présence d'éléments métalliques tels que:

- tuyauteries,
- meubles métalliques,
- structure métallique, etc...

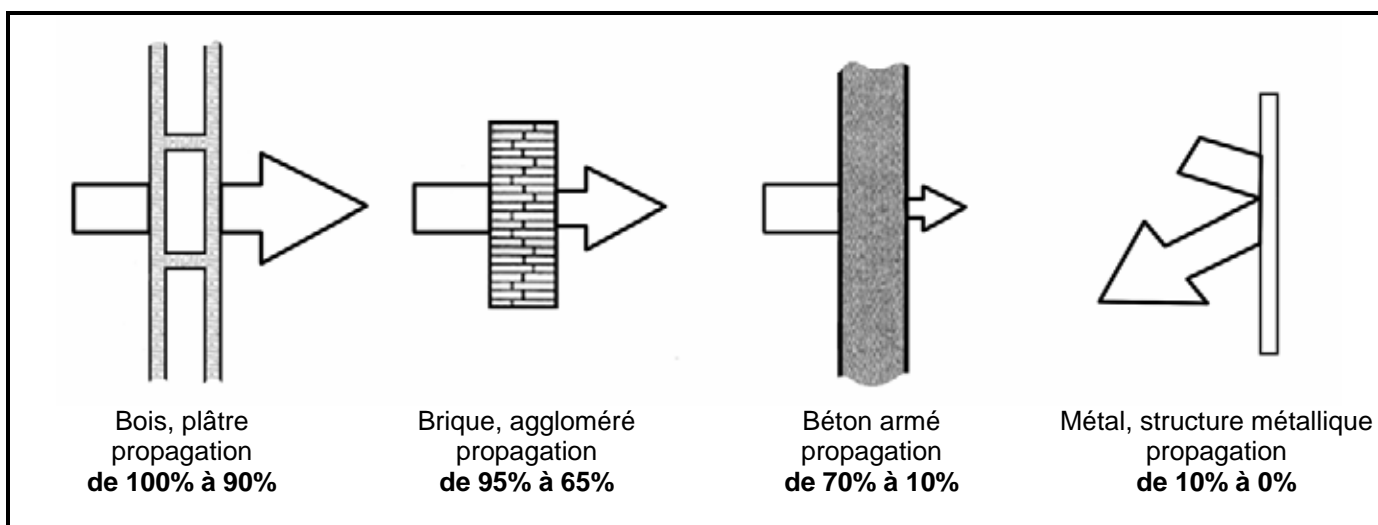

Ne pas installer les dispositifs radio à proximité d'éléments métalliques.

CHAPITRE 3: INSTALLATION

3.1 PHASES D'INSTALLATION



IMPORTANT: POUR REUSSIR VOTRE INSTALLATION, RESPECTEZ LES ETAPES SUIVANTES ET VALIDÉZ- LES (cochez la case validation)

ETAPES	DESIGNATION	PARAGRAPHE	VALIDATION
1	Déballer et identifier tous les éléments de votre kit.	—	<input checked="" type="checkbox"/>
2	Préparer le projet	De 3.2.1 à 3.2.2	<input type="checkbox"/>
3	Mettre sous tension la centrale sirène qui se mettra automatiquement en phase d'apprentissage.	3.3.1	<input type="checkbox"/>
4	Mettre sous tension les périphériques et les faire reconnaître par la centrale sirène.	De 3.3.2 à 3.4	<input type="checkbox"/>
5	Fixer tous les éléments de votre système.	De 3.5.1 à 3.5.5	<input type="checkbox"/>



A la suite de l'étape 5, votre système est opérationnel avec les paramètres définis d'usine. Effectuez les tests 8.4.8 et 8.4.9 pour vérifier le parfait fonctionnement de tous les éléments. Vous pouvez par la suite personnaliser votre système.

6	Accéder au menu pour régler l'heure et la date et modifier le mot de passe général.	8.3.2	<input type="checkbox"/>
7	Si la centrale est munie du transmetteur téléphonique, entrer vos numéros d'appels et enregistrer votre message vocal.	6.1.1, 6.1.2 et 6.1.3	<input type="checkbox"/>
8	Programmer les zones (type, nom)	8.4.11	<input type="checkbox"/>
9	Programmer les détecteurs (type, nom)	8.4.12 et 8.4.13	<input type="checkbox"/>
10	Programmer les claviers centrales et déportés (fonction touches)	8.4.17 et 8.4.18	<input type="checkbox"/>
11	Programmer les télécommandes.	8.4.16	<input type="checkbox"/>
12	Définir les utilisateurs, définir leur mot de passe et leur champ d'action.	8.4.4, 8.4.5 et 8.4.6	<input type="checkbox"/>
13	Modifier les paramètres des sirènes (type d'alarme).	8.4.14, 8.4.15 et 8.4.19	<input type="checkbox"/>
14	Si votre centrale possède un transmetteur téléphonique et si vous le souhaitez, vous pouvez à cette étape activer le raccordement à une société de télésurveillance.		<input type="checkbox"/>



Félicitations ! Vous venez d'installer et de configurer votre système. La dernière opération à exécuter est le test du système, et le cas échéant du transmetteur téléphonique (procédures 8.4.10 et 8.4.11).

3.2 PREPARATION DU PROJET

3.2.1 COMMENT CONCEVOIR UN SYSTEME D'ALARME ?

Un système d'alarme a pour but de détecter la présence d'un intrus dans les pièces protégées.

Il existe deux façons d'atteindre ce but. Créer une « protection périmétrique » qui regroupe toutes les pièces à protéger ou créer une « protection volumétrique », qui protège chaque pièce ou réalise des « pièges » dans les lieux de passage obligés comme les couloirs. Les deux types de protection peuvent coexister dans le même système pour augmenter la protection globale. La protection périmétrique s'effectue en protégeant toutes les ouvertures externes (portes et fenêtres) par des détecteurs d'ouvertures ou par des détecteurs de mouvements avec lentille rideau. La protection volumétrique s'effectue par des détecteurs de mouvements.

Indépendamment du type de protection choisi, la centrale doit toujours être installée dans une zone protégée par un détecteur.

Afin d'améliorer l'utilisation des espaces et d'obtenir une protection maximale, il est conseillé de ne pas regrouper tous les détecteurs dans une seule zone.

En exploitant ainsi la possibilité de créer plusieurs zones de protection, il est possible d'activer une protection dans certaines pièces alors que vous êtes libre de circuler dans les autres. Vous pouvez, par exemple, activer la protection du garage pendant que vous êtes chez vous.

De plus, vous pouvez choisir entre une signalisation instantanée ou retardée. Dans le premier cas si un détecteur détecte une tentative d'intrusion, l'alarme est déclenchée immédiatement ; en cas de signalisation retardée l'alarme est déclenchée au bout d'un laps de temps après la détection (le détecteur ignore les détections suite à l'activation du système pendant ce laps de temps). La signalisation par défaut est « instantanée ». Si le système est activé et désactivé par un clavier situé à l'intérieur d'une zone protégée, vous devez utiliser la signalisation « retardée » pour les détecteurs protégeant la porte principale et pour le parcours servant à atteindre le clavier : ceci vous permet, une fois entré, de désactiver le système sans déclencher l'alarme (procédure identique pour avoir le temps de quitter la pièce après avoir activé le système).

3.2.2 TABLEAU DE PROGRAMMATION

Dans le tableau ci-dessous notez tous les détecteurs que vous utiliserez dans le système et leurs caractéristiques. Sous *Emplacement* écrivez le lieu d'installation, par exemple : porte principale, couloir, fenêtre, séjour etc. Si vous associez un détecteur à plusieurs zones (maxi 2 pour 2 zones, maxi 4 pour 4

zones) n'oubliez pas que le détecteur signalera une tentative d'intrusion seulement si TOUTES les zones auxquelles il est associé sont activées. Pour reconnaître les détecteurs, numérotez-les avec un crayon ou collez-y une étiquette provisoire.

No.	Détecteur		Emplacement	Zones					Type	
	Mouv.	Ouv.		Toutes	1	2	3	4	Instant	Retard
1	<input type="checkbox"/>	<input type="checkbox"/>		<input type="checkbox"/>	<input type="checkbox"/>	<input type="checkbox"/>	<input type="checkbox"/>	<input type="checkbox"/>	<input type="checkbox"/>	<input type="checkbox"/>
2	<input type="checkbox"/>	<input type="checkbox"/>		<input type="checkbox"/>	<input type="checkbox"/>	<input type="checkbox"/>	<input type="checkbox"/>	<input type="checkbox"/>	<input type="checkbox"/>	<input type="checkbox"/>
3	<input type="checkbox"/>	<input type="checkbox"/>		<input type="checkbox"/>	<input type="checkbox"/>	<input type="checkbox"/>	<input type="checkbox"/>	<input type="checkbox"/>	<input type="checkbox"/>	<input type="checkbox"/>
4	<input type="checkbox"/>	<input type="checkbox"/>		<input type="checkbox"/>	<input type="checkbox"/>	<input type="checkbox"/>	<input type="checkbox"/>	<input type="checkbox"/>	<input type="checkbox"/>	<input type="checkbox"/>
5	<input type="checkbox"/>	<input type="checkbox"/>		<input type="checkbox"/>	<input type="checkbox"/>	<input type="checkbox"/>	<input type="checkbox"/>	<input type="checkbox"/>	<input type="checkbox"/>	<input type="checkbox"/>
6	<input type="checkbox"/>	<input type="checkbox"/>		<input type="checkbox"/>	<input type="checkbox"/>	<input type="checkbox"/>	<input type="checkbox"/>	<input type="checkbox"/>	<input type="checkbox"/>	<input type="checkbox"/>
7	<input type="checkbox"/>	<input type="checkbox"/>		<input type="checkbox"/>	<input type="checkbox"/>	<input type="checkbox"/>	<input type="checkbox"/>	<input type="checkbox"/>	<input type="checkbox"/>	<input type="checkbox"/>
8	<input type="checkbox"/>	<input type="checkbox"/>		<input type="checkbox"/>	<input type="checkbox"/>	<input type="checkbox"/>	<input type="checkbox"/>	<input type="checkbox"/>	<input type="checkbox"/>	<input type="checkbox"/>
9	<input type="checkbox"/>	<input type="checkbox"/>		<input type="checkbox"/>	<input type="checkbox"/>	<input type="checkbox"/>	<input type="checkbox"/>	<input type="checkbox"/>	<input type="checkbox"/>	<input type="checkbox"/>
10	<input type="checkbox"/>	<input type="checkbox"/>		<input type="checkbox"/>	<input type="checkbox"/>	<input type="checkbox"/>	<input type="checkbox"/>	<input type="checkbox"/>	<input type="checkbox"/>	<input type="checkbox"/>
11	<input type="checkbox"/>	<input type="checkbox"/>		<input type="checkbox"/>	<input type="checkbox"/>	<input type="checkbox"/>	<input type="checkbox"/>	<input type="checkbox"/>	<input type="checkbox"/>	<input type="checkbox"/>
12	<input type="checkbox"/>	<input type="checkbox"/>		<input type="checkbox"/>	<input type="checkbox"/>	<input type="checkbox"/>	<input type="checkbox"/>	<input type="checkbox"/>	<input type="checkbox"/>	<input type="checkbox"/>

3.3 APPRENTISSAGE DES DISPOSITIFS

Procéder à la mise en service, en disposant tous les éléments sur une table avant toute installation définitive.

3.3.1 APPRENTISSAGE DE LA CENTRALE SIRENE

La centrale est alimentée par deux piles au lithium 3,6 V (une principale et une secondaire). Le prélèvement d'énergie des piles est géré constamment par le microprocesseur selon le fonctionnement du système.

Etape 1: Sur le connecteur des piles, éliminer le fil terminal en forme de boucle. Raccorder les piles au moyen des connecteurs et insérez-les dans les compartiments BATT 1 et BATT 2 (au dos de la centrale).

Lors de la première mise sous tension la centrale effectue la procédure d'auto-diagnostic.

La centrale teste les piles toutes les 24h. Lors d'un événement de « PILE DECHARGEE », il est possible de garantir une « réserve » supérieure à un mois. A la fin de ce délai les 2 piles doivent être remplacées.

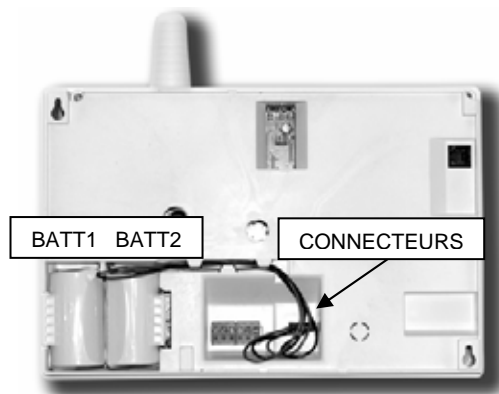

Etape 2: L'afficheur indique le message suivant: "ATTENDEZ S.V.P."

La centrale effectue la recherche des meilleurs canaux radio. Cette recherche dure quelques dizaines de secondes.

➡ Ne rien faire.

Après ce laps de temps, l'afficheur indique les meilleurs canaux radio (1 principal et 1 de secours). Le buzzer sonne.

Presser **OK** pour valider.

Nota : si vous pressez par inadvertance la touche ESC, la centrale quitte le mode « Apprentissage ». Il est nécessaire de débrancher les piles et répéter la procédure à partir de l'étape 1.

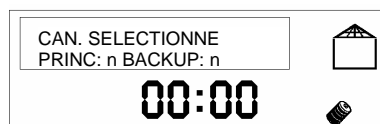

Etape 3: Après quelques secondes, la centrale entre automatiquement en phase d'apprentissage.

L'afficheur indique le message suivant : "APPRENDRE DISPOSITIFS..."

➡ Ne rien faire.

Attention : NE PAS PRESSER la touche ESC tant que tous les dispositifs ne sont pas reconnus.

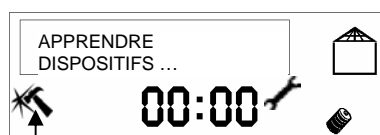

SIGNALISATION DE SABOTAGE
Si le contact d'autoprotection de la centrale est ouvert (si, par exemple, la centrale n'est pas posée à plat), l'icône sabotage s'allume. Ne pas prendre en compte cette signalisation.



ATTENTION: la centrale entre automatiquement en mode « Apprentissage » seulement s'il n'y a pas de dispositifs déjà reconnus. Pour ajouter des dispositifs à une centrale qui en contient déjà quelques-uns, il est nécessaire de suivre la procédure décrite au paragraphe 5.1.1.

Vous devez suivre la même procédure si vous quittez le mode « Apprentissage » par inadvertance avant d'avoir fini la reconnaissance de tous les dispositifs.



Une fois votre centrale sirène en mode « Apprentissage » affectez lui la totalité des vos périphériques les uns après les autres pour qu'ils soient reconnus et qu'ils puissent communiquer.

3.3.2 APPRENTISSAGE DES DETECTEURS DE MOUVEMENTS

Etape 1 : Ôtez le 1^{er} couvercle en pressant la languette à l'aide d'un tournevis, comme décrit dans la figure.



Etape 2 : Décrocher le porte lentille en pressant sur les languettes internes.



Attention : ne jamais toucher le détecteur pyroélectrique.

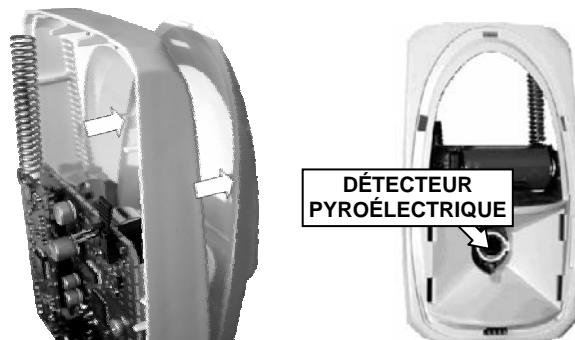

Etape 3 : (option): Le détecteur de mouvements est équipé par défaut d'une lentille standard. Si vous devez changer les caractéristiques de couverture du détecteur, suivre la procédure ci-dessous:

- Sélectionner votre lentille (voir page 16).
- Décrocher la lentille et installer la nouvelle avec la partie lisse à l'extérieur.



Etape 4 : Mettre en place la pile en respectant la polarité. La LED s'allume 5 secondes fixe puis 5 secondes clignotante.







Etape 5 : Presser puis relâcher le ressort d'autoprotection du détecteur situé au dos. La centrale émet une série de bip et la LED s'allume à nouveau fixe.

Si la LED du détecteur clignote lentement, cela signifie qu'une erreur s'est produite et que vous devez presser à nouveau le ressort d'autoprotection pour effectuer un nouvel apprentissage.

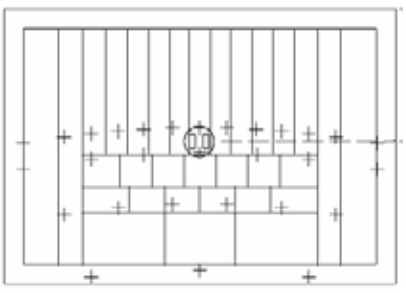
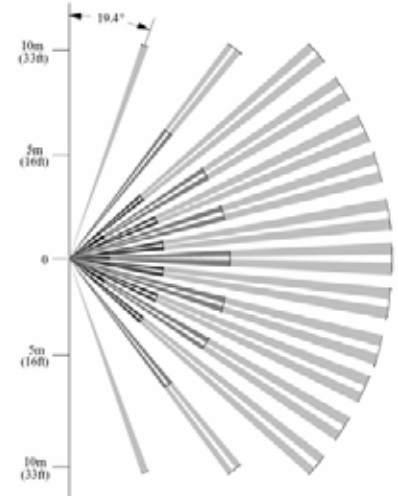
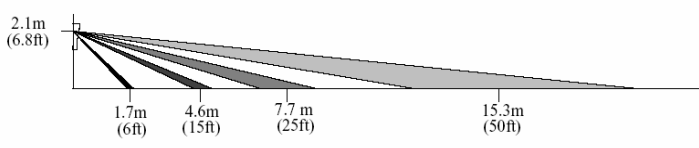
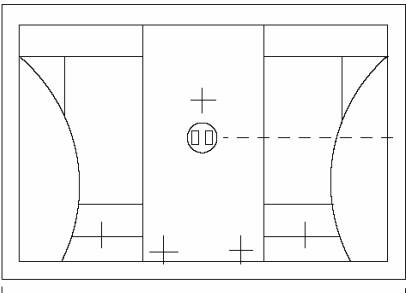

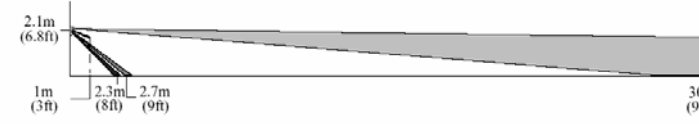
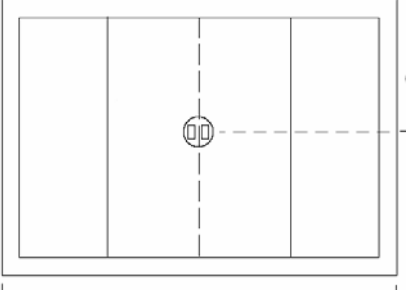
Caractéristiques des lentilles interchangeables

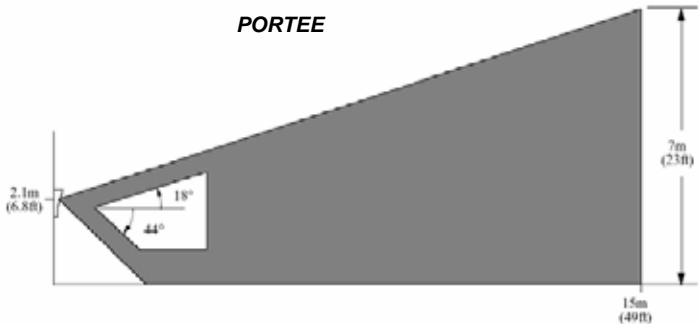
Lentille standard	<p>HAUT</p>  <p>BAS</p> <p style="text-align: right;">lentille</p>	<p>CHAMP DE VISION</p> 
	<p>SIDE VIEW: PORTEE</p> 	<p>Lentille standard au spectre large correspondant aux besoins classiques</p>
Lentille couloir	<p>HAUT</p>  <p>BAS</p> <p style="text-align: right;">lentille</p>	<p>CHAMP DE VISION</p> 
	<p>PORTEE</p> 	<p>Cette lentille permet la protection d'un espace très long (max 30 m) et étroit (style couloir)</p>
Lentille rideau	<p>HAUT</p>  <p>BAS</p> <p style="text-align: right;">lentille</p>	<p>CHAMP DE VISION</p> 
	<p>PORTEE</p> 	<p>Cette lentille permet la protection d'une espace très étroit, haut avec une portée max de 15 mètres. Idéale pour protéger des grandes ouvertures en permettant une circulation interne.</p>

Etape 6 : Sur l'afficheur de la centrale le message « PROGRAMMER INSTANTANE » apparaît. Choisissez un déclenchement d'alarme instantané ou retardé en fonction de ce qui a été établi dans le tableau de programmation.



pour passer d'un choix à l'autre,



pour valider le choix.

Etape 7 : Sur l'afficheur de la centrale le message « TOUTES LES ZONES AFFECTER » apparaît. Associez le détecteur à toutes les zones ou par zone. Les centrales 2 et 2T permettent de choisir entre 2 zones, les centrales 4 et 4T permettent de choisir entre 4 zones.

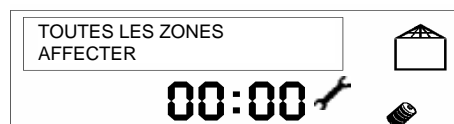

puis passer à l'étape 8.

Pour choisir une ou plusieurs zones spécifiques presser la touche L'afficheur indique « TOUTES LES ZONES PAS AFFECTER ».

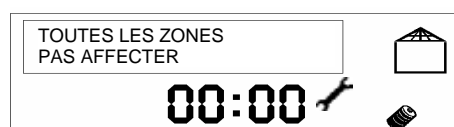

Valider avec la touche

L'afficheur indique « ZONE 1 – 1 ZONE AFFECTER ». Choisir entre associer le détecteur à la zone (AFFECTER) ou ne pas l'associer (PAS AFFECTER), à l'aide des touches du clavier de la centrale :



pour passer d'un choix à l'autre,



pour valider le choix.

Après avoir pressé la centrale passe à la zone suivante. Répéter la procédure de choix pour toutes les zones de la centrale. A la fin

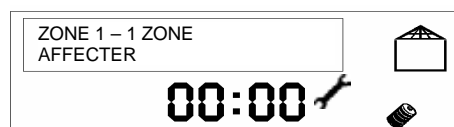

presser la touche

puis passer à l'étape 8.

Etape 8 : L'afficheur de la centrale indique « ATTENDEZ S.V.P. » puis « APPRIS DM01 – MOUVEMENT », DM01 est un code progressif qui indique les détecteurs de mouvement reconnus.



Si l'afficheur indique: « APPRENDRE DISPOSITIF », cela signifie qu'une erreur s'est produite pendant la phase d'apprentissage et que vous devez répéter la procédure à partir de l'étape 4 après avoir effectué le réarmement du détecteur volumétrique comme décrit dans le paragraphe 7.3.1. Refermer le porte-lentille.

Etape 9 : S'il existe d'autres détecteurs de mouvement, effectuer leur apprentissage en répétant les étapes de 1 à 8.



NE PAS REFERMER LES CAPOTS DE VOS DETECTEURS AVANT LA FIN DE L'APPRENTISSAGE DE TOUS LES ELEMENTS.

3.3.3 APPRENTISSAGE DES DETECTEURS D'OUVERTURES

Étape 1 : Ôter le couvercle en décrochant la languette comme décrit dans la figure.



Étape 2 : Mettre en place la pile en respectant les polarités. La LED s'allume 5 secondes fixe puis 5 secondes clignotante.

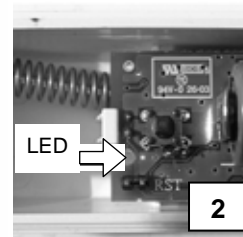

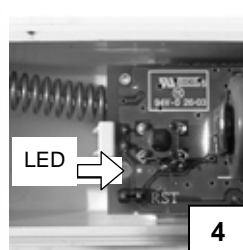

Étape 3 : Presser puis relâcher le ressort d'autoprotection du détecteur. La centrale émet une série de bip et la LED s'allume à nouveau fixe.

Si la LED du détecteur clignote lentement, cela signifie qu'une erreur s'est produite et que vous devez presser à nouveau le ressort d'autoprotection pour effectuer un nouvel apprentissage.



Étape 4 : L'afficheur de la centrale indique « PROGRAMMER INSTANTANE ». Choisissez un déclenchement d'alarme instantané ou retardé en fonction de ce qui a été établi dans le tableau de programmation.



-  pour passer d'un choix à l'autre,
-  pour valider le choix.

Étape 5 : Sur l'afficheur de la centrale le message « TOUTES LES ZONES AFFECTER » apparaît. Associez le détecteur à toutes les zones ou par zone. Les centrales 2 et 2T permettent de choisir entre 2 zones, les centrales 4 et 4T permettent de choisir entre 4 zones.



Pour choisir toutes les zones presser la touche  puis passer à l'étape 6.

Pour choisir une ou plusieurs zones spécifiques presser la touche  L'afficheur indique « TOUTES LES ZONES PAS AFFECTER ».

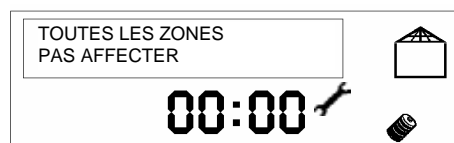

Valider avec la touche .

L'afficheur indique « ZONE 1 – 1 ZONE AFFECTE ». Choisir entre associer le détecteur à la zone (AFFECTE) ou ne pas l'associer (PAS AFFECTE), à l'aide des touches du clavier de la centrale :



pour passer d'un choix à l'autre,



pour valider le choix.

Après avoir pressé  la centrale passe à la zone suivante. Répéter la procédure de choix pour toutes les zones de la centrale. A la fin

presser la touche  puis passer à l'étape 6.



Etape 6 : L'afficheur de la centrale indique « ATTENDEZ S.V.P. » puis « APPRIS DO01 – MOUVEMENT », DO01 est un code progressif qui indique les détecteurs de mouvement reconnus.

Si l'afficheur indique: « APPRENDRE DISPOSITIF », cela signifie qu'une erreur s'est produite pendant la phase d'apprentissage et que vous devez répéter la procédure à partir de l'étape 1 après avoir effectué le réarmement du détecteur d'ouverture comme décrit dans le paragraphe 7.3.2.



Etape 7 : S'il existe d'autres détecteurs d'ouverture, effectuer leur apprentissage en répétant les étapes de 1 à 6.



NE PAS REFERMER LES CAPOTS DE VOS DETECTEURS AVANT LA FIN DE L'APPRENTISSAGE DE TOUS LES ELEMENTS.

3.3.4 APPRENTISSAGE DES SIRENES EXTERIEURES

Etape 1 : Oter le couvercle, en desserrant les 3 vis situées sur la face avant.



Etape 2 : Sur les connecteurs des piles, éliminer le fil terminal en forme de boucle et brancher les au circuit électronique. Le flash de la sirène s'allume 5 secondes fixe puis 5 secondes clignotant et la sirène émettra une brève signalisation sonore.

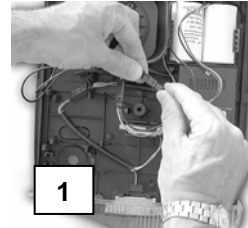

Etape 3 : Presser puis relâcher la languette ressort d'autoprotection à l'arrachement. La centrale émet une série de bip et le flash de la sirène s'allume en fixe.

Si le flash de la sirène clignote lentement, cela signifie qu'une erreur s'est produite et que vous devez presser à nouveau l'autoprotection pour effectuer un nouvel apprentissage.

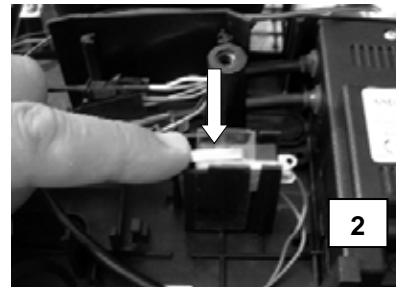

Etape 4 : L'afficheur de la centrale indique « APPRIS SE01 –SIRENE EXT » : SE01 est un code progressif indiquant les sirènes extérieures reconnues.

Si l'afficheur indique: « APPRENDRE DISPOSITIF », cela signifie qu'une erreur s'est produite pendant la phase d'apprentissage et que vous devez répéter la procédure à partir de l'étape 2 après avoir effectué le réarmement de la sirène comme décrit dans le paragraphe 7.3.3.



Les sirènes extérieures sont automatiquement associées à l'ensemble du système donc à toutes les zones.

Etape 5 : S'il existe d'autres sirènes, effectuer leur apprentissage en répétant les étapes de 1 à 4.



NE PAS REFERMER LES CAPOTS DE VOTRE SIRENE AVANT LA FIN DE L'APPRENTISSAGE DE TOUS LES ELEMENTS.

3.3.5 APPRENTISSAGE DES TELECOMMANDES

Etape 1 : Oter le couvercle, en desserrant les 2 vis situées au dos.



Etape 2 : Mettre en place la pile, en respectant les polarités. Toutes les LEDS s'allument en vert pendant 5 secondes fixe puis la LED 1 clignote.



Etape 3 : Presser la touche 2. La LED 1 s'allume en vert fixe pendant 2 secondes. La centrale émet une série de bip et la LED de la télécommande s'éteint.

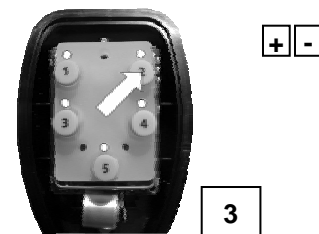

Si la LED 1 de la télécommande demeure rouge fixe, cela signifie qu'une erreur s'est produite et que vous devez presser la touche 2 pour effectuer un nouvel apprentissage.

Etape 4 : L'afficheur de la centrale indique « APPRIS TL01 –TELECOM. »: TL01 est un code progressif indiquant les télécommandes reconnues.



Si l'afficheur indique: « APPRENDRE DISPOSITIF », cela signifie qu'une erreur s'est produite pendant la phase d'apprentissage et que vous devez répéter la procédure à partir de l'étape 2 après avoir effectué le réarmement de la télécommande comme décrit dans le paragraphe 7.3.4.



Les télécommandes sont automatiquement associées à l'ensemble du système donc à toutes les zones.

Etape 5 : Fermer le couvercle de la télécommande en serrant les vis situées au dos.

Etape 6 : S'il existe d'autres télécommandes, effectuer leur apprentissage en répétant les étapes de 1 à 5.

3.3.6 APPRENTISSAGE DES CLAVIERS DE COMMANDE DEPORTES

Etape 1 : Otez le couvercle en soulevant la languette à l'aide d'un tournevis, comme décrit dans la figure.

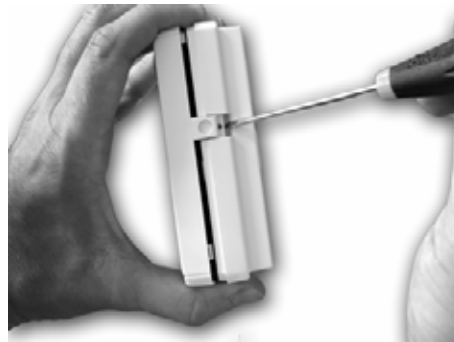

Etape 2 : Mettre en place les 2 piles en respectant les polarités. Toutes les LEDS s'allument 5 secondes fixe puis une seule LED clignote.

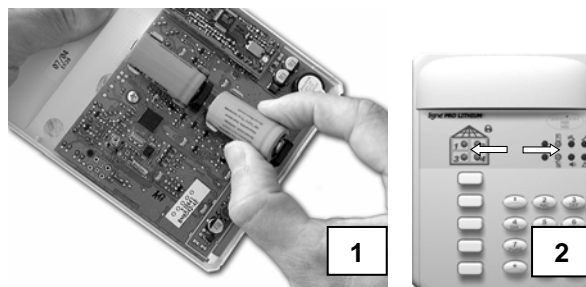

Etape 3 : Presser la touche 2. La centrale émet une série de bip et la LED s'allume fixe.

Si la LED N du clavier (voir paragraphe 4.4.1) demeure rouge fixe, cela signifie qu'une erreur s'est produite et que vous devez presser à nouveau la touche 2 pour effectuer un nouvel apprentissage.



Etape 4 : L'afficheur de la centrale indique « APPRIS CL02 –CLAVIER »: CL02 est un code progressif indiquant les claviers reconnus. Si l'afficheur indique: « APPRENDRE DISPOSITIF », cela signifie qu'une erreur s'est produite pendant la phase d'apprentissage et que vous devez répéter la procédure à partir de l'étape 2 après avoir effectué le réarmement de du clavier comme décrit dans le paragraphe 7.3.5.

Nota : CL01 est le code identifiant le clavier de la centrale, il est automatiquement associé à la centrale.



Les claviers sont automatiquement associés à l'ensemble du système donc à toutes les zones.

Etape 5 : S'il existe d'autres claviers de commande, effectuer leur apprentissage en répétant les étapes de 1 à 4.



NE PAS REFERMER LES CAPOTS DES CLAVIERS AVANT LA FIN DE L'APPRENTISSAGE DE TOUS LES ELEMENTS.

3.4. QUITTER LA PHASE D'APPRENTISSAGE

Une fois que la centrale a reconnu tous les dispositifs du système:

- presser et relâcher les autoprotections de chacun de vos dispositifs : détecteurs de mouvements, détecteurs d'ouverture et sirènes extérieures pour éteindre leurs LEDs;

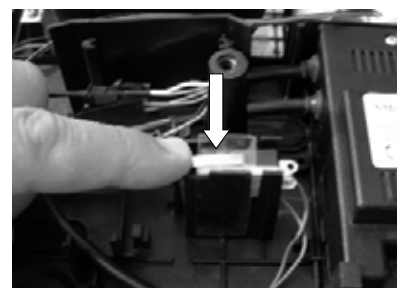
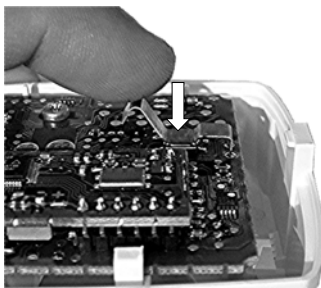

- presser n'importe quelle touche des claviers de commande pour éteindre leurs LEDs.



Attention: ne pas presser la touche ESC de la centrale tant que tous les dispositifs et la centrale ne sont pas fixés. (la centrale demeure en mode entretien)

3.5 FIXATION DES DISPOSITIFS



Avant toute fixation murale des différents dispositifs il faut effectuer la procédure d'apprentissage des dispositifs décrite au paragraphe 3.3.

Attention: ne pas presser la touche ESC de la centrale tant que tous les dispositifs et la centrale ne sont pas fixés (la centrale demeure en mode entretien)

3.5.1 FIXATION DE LA CENTRALE SIRENE



- La centrale sirène doit être installée à une hauteur permettant à l'afficheur d'être aisément visible et lisible.
- Il est conseillé de protéger avec un détecteur volumétrique à entrée retardée votre centrale sirène.
- Installer les centrales avec transmetteur téléphonique sur la première prise de votre ligne téléphonique.



- Ne pas installer la centrale sirène sur ou proche d'une surface métallique.
- Ne pas installer la centrale sirène dans un environnement électromagnétique.

Etape 1 : Prendre le gabarit de perçage, placez-le horizontalement à hauteur d'homme et pointer sur le mur les emplacements des trous à percer. Percer et cheviller avec une mèche de 5 mm et 2 chevilles de 5 mm.

Aidez vous du gabarit de pose fourni (Fig. 1)

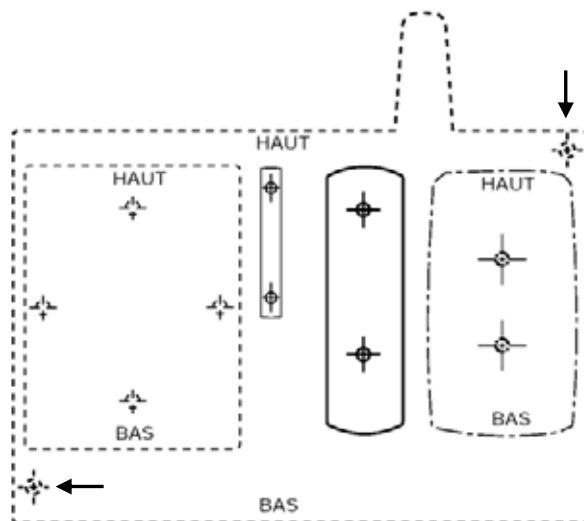

Fig. 1

Etape 2 (seulement pour les versions a transmetteur téléphonique) : Défoncer un des préperçages situés sur le rebord de la centrale.

Passer le câble téléphonique fourni et brancher la PLUG téléphonique sur la prise RJ12.



Raccorder la centrale à l'installation téléphonique selon le schéma ci-dessous.

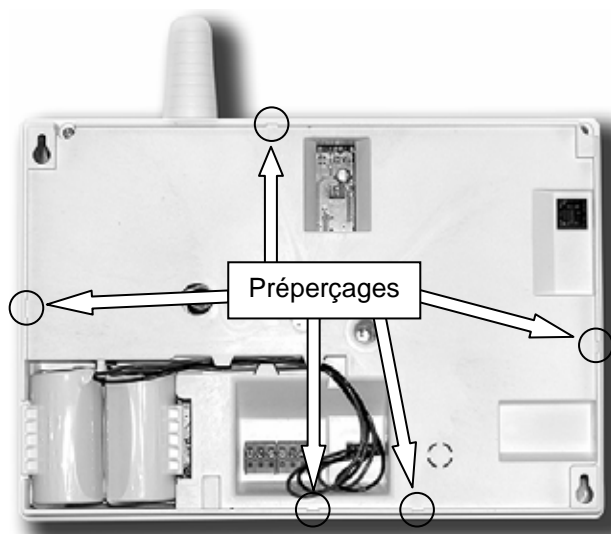

Raccordement téléphonique

Brancher la prise téléphonique sur une prise murale (voir fig.).

Cas d'une connexion ADSL

Si vous êtes doté d'une connexion ADSL, placez la centrale derrière un filtre comme s'il s'agissait d'un téléphone traditionnel.

Test

Après avoir effectué le raccordement téléphonique de votre centrale, effectuez un test d'appel téléphonique (voir 8.4.10).

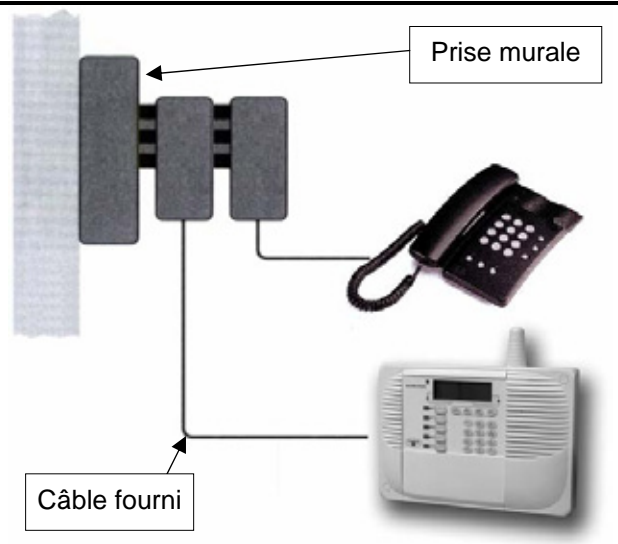

Etape 3 (option) : Le système est équipé de 2 sorties relais (A et B) que vous pouvez utiliser si vous souhaitez piloter des dispositifs comme par exemple un portail électrique.

Les deux relais sont commandés par les claviers et les télécommandes; les centrales 2T et 4T permettent de les commander aussi à distance via le téléphone en DTMF⁽¹⁾.

Pour utiliser les sorties relais A et B, raccorder d'abord les câbles au bornier fourni mais non logé puis insérer par pression le bornier dans son logement.

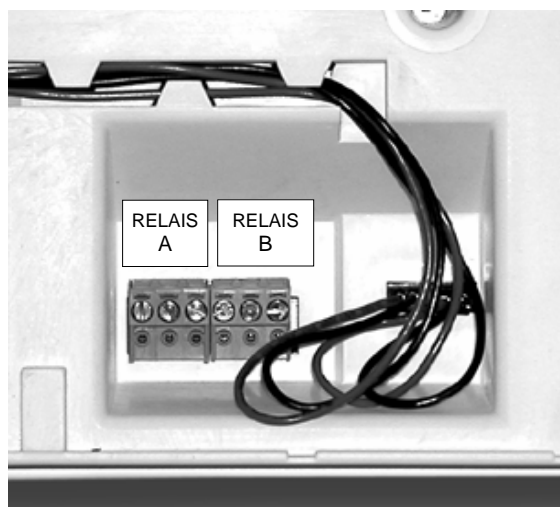

Ne jamais raccorder des charges électriques dépassant la portée des relais (24 Vcc et 1 A max).

⁽¹⁾ = Sigle de **Dual Tone Multi Frequency**, indique le type de numérotation téléphonique multi-fréquence.

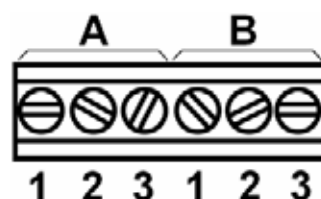

Description bornier

- 1 – NO = Contact normalement ouvert.
- 2 – NF = Contact normalement fermé.
- 3 – C = Commun.

Etape 4 : Serrer les vis sur les chevilles en laissant dépasser les têtes d'environ 7 mm.

Accrocher la centrale sur les trous oblongs postérieurs et vérifier que le ressort de l'autoprotection à l'arrachement (le ressort postérieur) est bien comprimé contre le mur.

Serrer totalement les vis et remettre les caches vis.

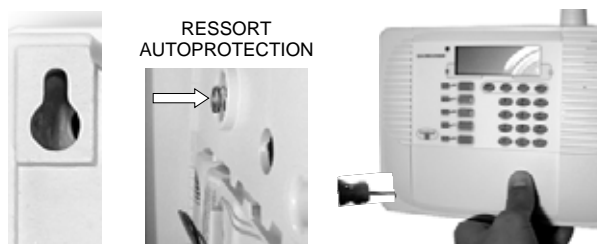

3.5.2 FIXATION DES DETECTEURS DE MOUVEMENTS



- Installer le détecteur sur une surface rigide, non soumise aux vibrations, à une hauteur comprise entre 2 et 2,20 mètres du sol en se référant aux diagrammes de détection.
- Il est possible d'installer plusieurs détecteurs dans le même lieu sans risque d'interférence.
- Eviter que des obstacles tels que des meubles ne créent des zones aveugles dans l'espace protégé.
- Eviter l'accumulation de poussière sur la surface des détecteurs.



- Ne pas installer le détecteur sur ou proche d'une surface métallique.
- Ne pas installer le détecteur dans un environnement électromagnétique.
- Ne pas installer le détecteur à proximité d'une source de chaleur ou en contact direct avec les rayons du soleil.



Attention : pendant la pose du détecteur volumétrique, ne pas toucher le détecteur pyroélectrique.

Etape 1 :

Si le détecteur volumétrique n'est pas ouvert, ôter le capot en pressant la languette inférieure. Pour la fixation en angle, défoncez les préperçages D. Pour la fixation sur surface plane, défoncez les préperçages A et B.

NOTA : Si vous souhaitez assurer la protection anti-arrachement, utilisez le préperçage C (à la place de B).

Placer la partie arrière du détecteur à son emplacement de destination puis marquer sur le mur les points à percer. Vous pouvez aussi vous servir du gabarit de pose. Percer et cheviller avec une mèche de 5 mm et 2 chevilles de 5 mm.



Etape 2 : Insérer les vis et fixer au mur la partie arrière du détecteur.

Etape 3 :

Clipsez le porte lentille sur la face avant du détecteur. Remplacez l'ensemble sur la partie fixée au mur.



3.5.3 FIXATION DES DETECTEURS D'OUVERTURES



- Utiliser les vis fournies pour la fixation sur fenêtres et portes en bois ou avec des vis adaptées pour d'autres supports.
- Installer les détecteurs à l'intérieur des locaux à protéger.
- Fixer les détecteurs le plus loin possible des charnières des portes et des fenêtres.
- Fixer le détecteur sur l'hubriserie et le porte-aimant sur la porte ou la fenêtre. Voir photo page 9 section 1.3.1
- Quand la porte ou la fenêtre est fermée, la distance entre le détecteur et le porte-aimant ne doit pas dépasser 10 mm.

Etape 1 :

S'il n'est pas ouvert, ôter le capot en pressant la languette inférieure.
Défoncer les trous oblongs de fixation sur la base du détecteur. **NOTA : Si vous souhaitez assurer la protection anti-arrachement, utilisez le préperçage C.**



- Ne pas installer le détecteur sur ou proche d'une surface métallique.
- Ne pas installer le détecteur dans un environnement électromagnétique.

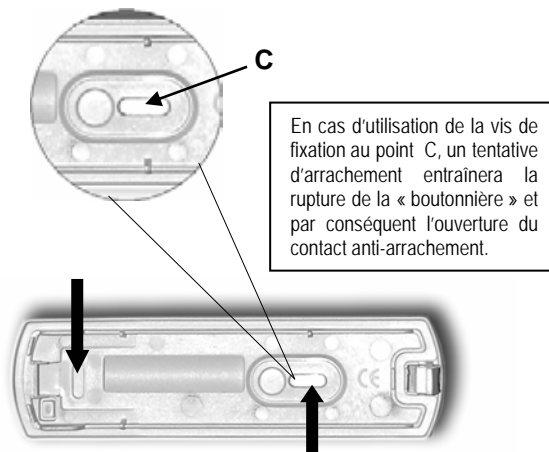

Etape 2 :

Placer la base du détecteur d'ouverture à son emplacement de destination final et marquer les points à percer ou utiliser le gabarit de pose.



Attention : deux marques en saillie pratiquées sur l'embase indiquent le côté du détecteur devant être orienté vers le porte-aimant. Laisser un espace pour installer le porte-aimant.

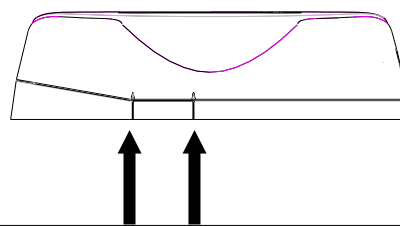

Positionner le porte-aimant face à ces repères

Fixer l'embase du détecteur sur l'hubriserie et serrez les vis de telle sorte que l'embase soit maintenue sans aucun jeu contre le support.



Etape 3 :

Installer temporairement le porte-aimant avec le ruban bi-adhésif fourni, en alignant l'aimant aux deux marques en saillie de l'embase du détecteur. La distance entre l'embase et le porte-aimant ne doit pas dépasser 10 mm. Percer le porte-aimant et fixez-le définitivement avec des vis de telle sorte qu'il n'ait aucun jeu.

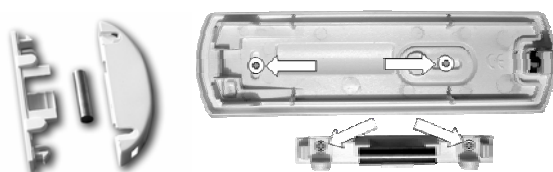

Etape 4 :

Remettre le capot du détecteur et clipsez le fermement sur l'embase. Vérifier que l'axe de l'aimant soit à proximité des pointes des flèches latérales du détecteur, en l'insérant dans la meilleure position. Vous pouvez déplacer l'aimant sur 3 positions afin de compenser des différences d'épaisseurs.
Remettre le capot sur le porte-aimant.

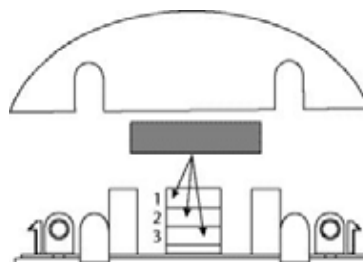

3.5.4 FIXATION DES SIRENES EXTERIEURES



- Installer la sirène verticalement.
- Installer la sirène sur une surface plane afin d'optimiser les caractéristiques de la liaison radio.
- Fixer la sirène dans un endroit bien visible de la route ou des lieux environnants.
- Installer la sirène dans un endroit qui ne soit pas facilement accessible (accès uniquement par une échelle).



- Ne pas installer la sirène sur ou proche d'une surface métallique.
- Ne pas installer la sirène dans un environnement électromagnétique.

Etape 1 :

Prenez le gabarit de pose et placez le à l'endroit de destination de la sirène.

Marquer sur le mur les points à percer. Percer et cheviller avec une mèche de 9 mm et 4 chevilles de 9 mm (fournies).

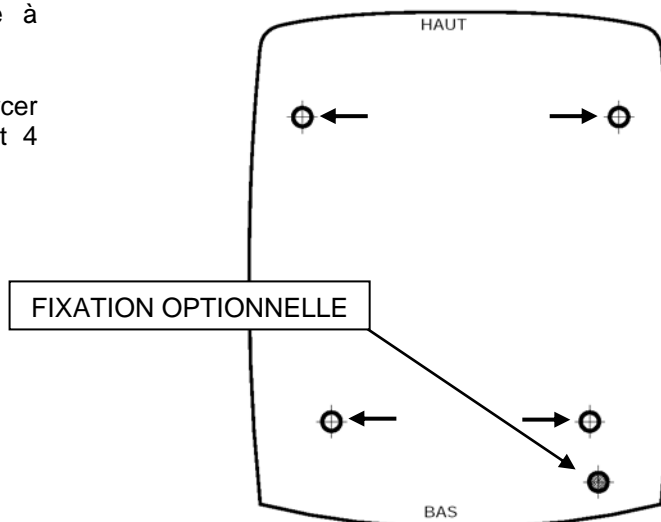

Etape 2 :

Si elle n'est pas ouverte, ôter le capot de la sirène.

Débrancher et retirer le groupe porte-pile électronique en décrochant la languette située sur les piles.



Etape 3 :

Insérer les vis et fixer au mur la partie arrière de la sirène en utilisant les 4 perçages.

Insérer à nouveau le groupe porte-pile électronique et raccorder les différents câbles.

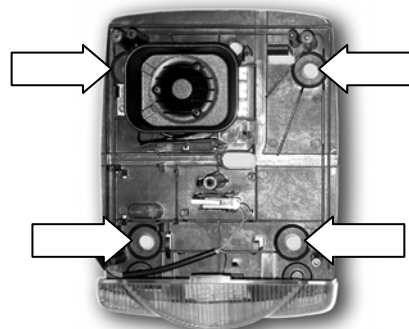

Etape 4 : La vis sur laquelle s'appuie le contact est réglée au moment de la fabrication afin que le levier, en présence du capot, ferme le contact.

Si cela ne se vérifie pas, à cause de l'irrégularité du mur d'appui, serrer ou desserrer suffisamment la vis puis rabaisser le contact.

Remettre le capot et fixez-le avec ses vis.

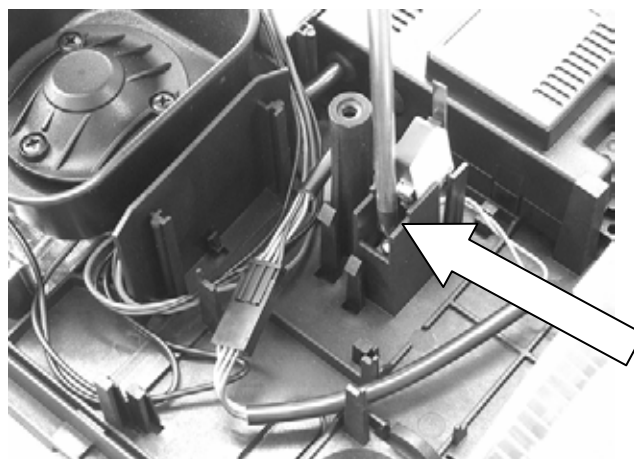

3.5.5 FIXATION DES CLAVIERS DE COMMANDE



- Si l'environnement où vous installez le clavier est protégé par un détecteur de mouvement ou s'il est nécessaire d'ouvrir une porte avec un détecteur d'ouverture pour atteindre le clavier, celui-ci doit être programmé comme ENTREE RETARDEE.

Etape 1 : S'il n'est pas ouvert, ôter le capot du clavier. Percer les trous oblongs A et B de l'embase du clavier.

NOTA : Si vous souhaitez assurer la protection anti-arrachement, utilisez le préperçage C.

Marquer sur le mur les points à percer ou utiliser le gabarit de pose.



- Ne pas installer le clavier sur ou proche d'une surface métallique.
- Ne pas installer le clavier dans un environnement électromagnétique.

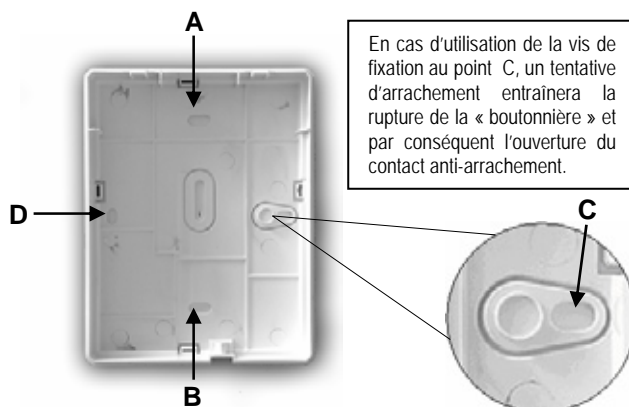

Etape 2 : Percer et cheviller avec une mèche de 5 mm et 2 chevilles de 5 mm (fournies).

Insérer les vis et fixer au mur l'embase du clavier ; placer-la du bon côté (la partie supérieure possède deux languettes en saillie).



Etape 3 : Remettre le capot et le fermer avec la vis fournie.

3.6 OPERATIONS FINALES

Une fois tous les dispositifs fixés, il est nécessaire de :

- Vérifier que l'icône sabotage  soit éteinte sur l'afficheur de la centrale (si elle est allumée, cela signifie qu'un dispositif n'est pas fermé correctement).
- Presser la touche ESC de la centrale pour quitter le mode entretien.
- Attendre deux minutes pour que les dispositifs fonctionnent correctement.

CHAPITRE 4 : UTILISATION DU SYSTEME DANS SA CONFIGURATION D'ORIGINE

4.1 CODES D'ACCES

4.1.1 TYPES DE CODE

Le système prévoit 3 différents types de codes de sécurité pour accéder aux fonctions du système et pour configurer les différents dispositifs qui en font partie. Les codes sont :

- Code Principal : il contrôle totalement le système et permet d'habiliter les autres utilisateurs.
- Code Technicien : il permet d'accéder au menu technique de la centrale.
- Code Utilisateur : ce sont des codes différents (8 pour 2 zones, 16 pour 4 zones) pour d'autres utilisateurs, chacun avec des privilèges personnalisables par programmation (activation et désactivation totale du système, activation et désactivation seulement de quelques zones etc.).

Codes par défaut	
Code	Par défaut
Principal	1234
Technique	0000
Utilisateur (version 2 et 2T)	de 0001 à 0008
Utilisateur (version 4 et 4T)	de 0001 à 0016



Il est recommandé de remplacer dès que possible les codes par défaut par des codes personnalisés afin de garantir la sécurité du système (voir les paragraphes 8.3.2 et 8.4.3).

4.1.2 SECURITE CONTRE LES FAUX CODES

Au bout de 4 saisies consécutives d'un code erroné sur un des claviers (de la centrale ou de commande) du système, la centrale interprète ces erreurs comme une tentative de sabotage du système et entreprend une série d'actions afin de sauvegarder la sécurité qu'elle doit garantir. Les actions sont :

1. alarme sonore pour sabotage émise par la sirène de la centrale (si vous l'avez autorisée),

2. alarme sonore de sabotage émise par les sirènes extérieures (si vous les avez autorisées),
3. allumage de l'icône sabotage sur l'afficheur de la centrale,
4. mémorisation de l'événement dans l'historique de la centrale.

4.2 LE CLAVIER DE LA CENTRALE

Le clavier de la centrale représente l'interface entre vous et le système de protection.

Il permet de :

- effectuer la mise en marche, l'arrêt total ou partiel de votre système d'alarme,
- connaître l'état du système grâce aux icônes apparaissant sur l'afficheur,
- vous avertir des éventuelles alarmes survenues ou des défauts du système,
- accéder au menu guidé de programmation qui permet d'effectuer des opérations telles que le réglage de l'heure/jour et la programmation des numéros de téléphone (seulement pour modèles avec transmetteur téléphonique) [voir *Chapitre Programmation avancée et personnalisation du système*].



4.2.1 DESCRIPTION CLAVIER DE LA CENTRALE

A - 12 Touches alphanumériques: elles permettent l'introduction des chiffres et des caractères.

B : 4 Touches menu: elles permettent de parcourir les menus et de valider les opérations effectuées.

C : LED présence défaut: si la led est clignotante, elle indique la présence de défauts sur le système.

D : LED alarmes: elle indique la mémoire d'alarmes du système (si la led est clignotante).

E : Détecteur crépusculaire: ce détecteur permet au système de gérer le rétro-éclairage du clavier, réduisant ainsi la consommation des piles.

F : Afficheur : il affiche les icônes et le menu de programmation.

G : 5 Touches fonction: il s'agit de touches déjà associées à des fonctions spécifiques.

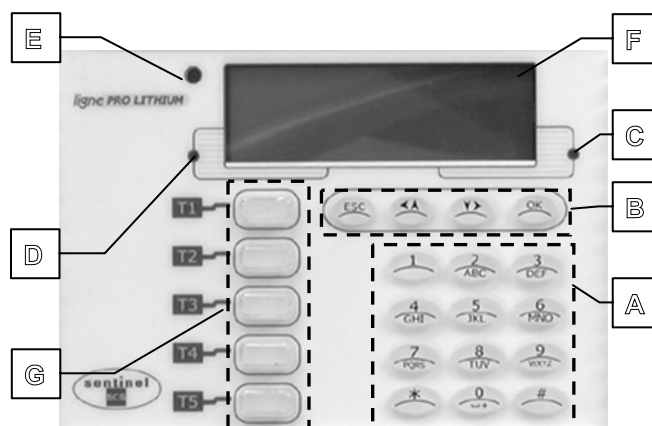

L'heure apparaît en alternance avec la date sur l'afficheur.

4.2.2 ICONES DE L'AFFICHEUR ET DEFINITION

Les icônes représentent des signalisations générales. Pour connaître les détails de chaque signalisation, suivre la procédure ci-dessous :

- Presser la touche **OK** sur le clavier.
- Utiliser la touche **►** pour vous déplacer sur l'icône désirée.
- Presser la touche **OK** pour voir les détails de la signalisation choisi.
- Presser la touche **ESC** pour quitter.

Avec la signalisation ou alarme de piles déchargées il est possible de savoir quel est le dispositif ayant la pile épuisée.

En consultant les détails de la mémoire alarmes (sabotage, alarme intrusion, alarme panique) la signalisation est effacée automatiquement de la mémoire, s'il n'y a plus d'événements d'alarme. Les icônes d'alarme intrusion sont automatiquement effacées sur l'afficheur même quand le système est réactivé, les icônes des autres types d'alarme seulement si vous consultez leurs détails.

Les icônes ci-dessous ne sont pas toujours allumées. Leur présence indique une alarme ou un défaut du système.



MEMOIRE ALARME SABOTAGE

Elle s'allume conjointement à la led **D** pour mémoriser une alarme de type « SABOTAGE ».



MEMOIRE ALARME INTRUSION

Elle s'allume conjointement à la led **D** pour mémoriser une alarme de type « INTRUSION ».



MEMOIRE ALARME PANIQUE

Elle s'allume conjointement à la led **D** pour mémoriser une alarme de type « PANIQUE ».



SIGNALISATION DE PRISE LIGNE TELEPHONIQUE RTC (seulement pour modèle avec transmetteur).

Elle s'allume conjointement à la led **C** pour signaler la prise de la ligne téléphonique lors d'un test.



MEMOIRE ALARME D'ABSENCE LIGNE TELEPHONIQUE RTC (seulement pour modèle avec transmetteur).

Elle s'allume conjointement à la led **C** pour signaler et mémoriser l'absence de la ligne téléphonique.



SIGNALISATION DE SYSTEME EN ENTRETIEN

Elle s'allume conjointement à la led **C** pour signaler l'accès au menu « Entretien ».



SIGNALISATION D'UNE ENTREE OUVERTE

Elle s'allume conjointement à la led **C** pour signaler l'ouverture d'un détecteur.



SIGNALISATION D'UNE ENTREE EXCLUE

Elle s'allume conjointement à la led © pour signaler l'exclusion manuelle ou automatique d'un détecteur.



MEMOIRE ALARME DEFAUT

Elle s'allume conjointement à la led © pour mémoriser un état de défaut.

L'icône ci-dessous, toujours allumée, indique l'état de charge des piles de tout le système.



SIGNALISATION DE PILES OK

Toutes les piles du système dépassent 50% de charge.



SIGNALISATION DE PILES A 50%

Une ou plusieurs piles du système sont inférieures à 50% de charge.



ALARME PILES DECHARGEES

Une ou plusieurs piles du système sont presque épuisées et doivent être remplacées avant la fin du mois. Elle s'allume conjointement à la led ©.

L'icône de la petite maison, allumée partiellement ou totalement, indique l'état du système.



SYSTEME ACTIVE

L'icône « cadenas » s'allume quand une ou plusieurs zones du système sont activées.



ZONES ACTIVEES

Quand le système est activé, dans l'icône « maison » les zones activées sont affichées.

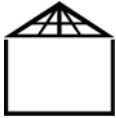

SYSTEME DESACTIVE





Quand le système est totalement désactivé, l'afficheur indique seulement le contour de l'icône « maison ».

4.2.3 JEU D'ÉTIQUETTES FOURNI POUR PERSONNALISATION DES TOUCHES DE FONCTION

Il est possible de personnaliser les touches Fonction du clavier intégré par des étiquettes pour faciliter la correspondance entre la touche et la fonction associée.

Pour personnaliser les étiquettes des touches T1-T5, ôter les capuchons des touches, placer le sticker choisi et remettre les capuchons.

Des étiquettes vierges vous permettent de rajouter les personnalisations que vous souhaitez.

Étiquette	Définition
	Mise en service total
	Mise en arrêt total
	Activation relais
	Activation sonnerie «Alarme panique»
	Mise en service ou arrêt alternativement.

La centrale du système dispose d'une pré-configuration par défaut qui affecte, automatiquement, une fonction à chaque touche, comme décrit dans le tableau.

Touche	Fonctions 2 zones
T1	Mise en service total
T2	Mise en service ou arrêt zone 1
T3	Mise en service ou arrêt zone 2
T4	Activation relais A
T5	Mise en arrêt total

Touche	Fonctions 4 zones
T1	Mise en service total
T2	Mise en service ou arrêt zone 1
T3	Mise en service ou arrêt zones 2, 3 et 4
T4	Activation relais A
T5	Mise en arrêt total



La programmation des touches peut être modifiée manuellement, comme décrit dans le paragraphe 8.4.17. Il est recommandé de changer dès que possible le code de sécurité par défaut (1234) par un code personnalisé, comme décrit dans le paragraphe 8.3.2.

4.3 UTILISATION DU CLAVIER DE LA CENTRALE SIRENE



Les éventuels DETECTEURS D'OUVERTURES, excepté ceux de type RETARDE, doivent être fermés avant la mise en marche du système.

Il faut donc vérifier que, sur l'afficheur, l'icône  dédiée aux signalisations d'ENTREES OUVERTES soit éteinte.

4.3.1 MISE EN MARCHÉ TOTALE DU SYSTÈME 2 ZONES

Étape 1 : entrer votre code (1234 par défaut) sur le clavier alphanumérique.

Étape 2 : presser la touche **OK**. L'afficheur indique : « CHOISIR TOUCHE ».

Étape 3 : presser la touche **T1**.

Étape 4 : si cette mise en marche s'est déroulée normalement, l'afficheur indiquera :



4.3.2 ARRÊT TOTAL DU SYSTÈME 2 ZONES

Étape 1 : entrer votre code (1234 par défaut) sur le clavier alphanumérique.

Étape 2 : presser la touche **OK**. L'afficheur indique : « CHOISIR TOUCHE ».

Étape 3 : presser la touche **T5**.

Étape 4 : si cette mise à l'arrêt s'est déroulée normalement, l'afficheur indiquera :



4.3.3 MISE EN MARCHÉ ZONE 1 UNIQUEMENT DU SYSTÈME 2 ZONES

Étape 1 : entrer votre code (1234 par défaut) sur le clavier alphanumérique.

Étape 2 : presser la touche **OK**. L'afficheur indique : « CHOISIR TOUCHE ».

Étape 3 : presser la touche **T2**.

Étape 4 : si cette mise en marche s'est déroulée normalement, l'afficheur indiquera :



4.3.4 ARRET ZONE 1 UNIQUEMENT DU SYSTEME 2 ZONES

Etape 1 : entrer votre code (1234 par défaut) sur le clavier alphanumérique (si la zone 1 est active, l'icône « maison » a la zone 1 allumée et le cadenas est visible).



Etape 2 : presser la touche **OK**. L'afficheur indique : « CHOISIR TOUCHE ».

Etape 3 : presser la touche **T2**.

Etape 4 : si cette mise à l'arrêt s'est déroulée normalement, l'afficheur indiquera :



4.3.5 MISE EN MARCHÉ ZONE 2 UNIQUEMENT DU SYSTEME 2 ZONES

Etape 1 : entrer votre code (1234 par défaut) sur le clavier alphanumérique.

Etape 2 : presser la touche **OK**. L'afficheur indique : « CHOISIR TOUCHE ».

Etape 3 : presser la touche **T3**.

Etape 4 : si cette mise en marche s'est déroulée normalement, l'afficheur indiquera :



4.3.6 ARRET ZONE 2 UNIQUEMENT DU SYSTEME 2 ZONES

Etape 1 : entrer votre code (1234 par défaut) sur le clavier alphanumérique (si la zone 2 est active, l'icône « maison » a la zone 2 allumée et le cadenas est visible).



Etape 2 : presser la touche **OK**. L'afficheur indique : « CHOISIR TOUCHE ».

Etape 3 : presser la touche **T3**.

Etape 4 : si cette mise à l'arrêt s'est déroulée normalement, l'afficheur indiquera :



4.3.7 DECLENCHEMENT DU RELAIS A DE LA CENTRALE (VERSION 2 ET 2T)

Etape 1 : entrer votre code (1234 par défaut) sur le clavier alphanumérique.

Etape 2 : presser la touche **OK**. L'afficheur indique : « CHOISIR TOUCHE ».

Etape 3 : presser la touche **T4**.

4.3.8 MISE EN MARCHÉ TOTALE DU SYSTÈME 4 ZONES

Étape 1 : entrer votre code (1234 par défaut) sur le clavier alphanumérique.

Étape 2 : presser la touche **OK**. L'afficheur indique : « CHOISIR TOUCHE ».

Étape 3 : presser la touche **T1**.

Étape 4 : si cette mise en marche s'est déroulée normalement, l'afficheur indiquera :



4.3.9 ARRÊT TOTAL DU SYSTÈME 4 ZONES

Étape 1 : entrer votre code (1234 par défaut) sur le clavier alphanumérique.

Étape 2 : presser la touche **OK**. L'afficheur indique : « CHOISIR TOUCHE ».

Étape 3 : presser la touche **T5**.

Étape 4 : si cette mise à l'arrêt s'est déroulée normalement, l'afficheur indiquera :



4.3.10 MISE EN MARCHÉ ZONE 1 UNIQUEMENT DU SYSTÈME 4 ZONES

Étape 1 : entrer votre code (1234 par défaut) sur le clavier alphanumérique.

Étape 2 : presser la touche **OK**. L'afficheur indique : « CHOISIR TOUCHE ».

Étape 3 : presser la touche **T2**.

Étape 4 : si cette mise en marche s'est déroulée normalement, l'afficheur indiquera :



4.3.11 ARRET ZONE 1 UNIQUEMENT DU SYSTEME 4 ZONES

Etape 1 : entrer votre code (1234 par défaut) sur le clavier alphanumérique (si la zone 1 est active, l'icône « maison » a la zone 1 allumée et le cadenas est visible).



Etape 2 : presser la touche **OK**. L'afficheur indique : « CHOISIR TOUCHE ».

Etape 3 : presser la touche **T2**.

Etape 4 : si cette mise à l'arrêt s'est déroulée normalement, l'afficheur indiquera :



4.3.12 MISE EN MARCHÉ ZONES 2, 3 ET 4 DU SYSTEME 4 ZONES

Etape 1 : entrer votre code (1234 par défaut) sur le clavier alphanumérique.

Etape 2 : presser la touche **OK**. L'afficheur indique : « CHOISIR TOUCHE ».

Etape 3 : presser la touche **T3**.

Etape 4 : si cette mise en marche s'est déroulée normalement, l'afficheur indiquera :



4.3.13 ARRET ZONES 2, 3 ET 4 DU SYSTEME 4 ZONES

Etape 1 : entrer votre code (1234 par défaut) sur le clavier alphanumérique (si les zones 2, 3 et 4 sont actives, l'icône maison a les zones 2, 3 et 4 allumées et le cadenas est visible).



Etape 2 : presser la touche **OK**. L'afficheur indique : « CHOISIR TOUCHE ».

Etape 3 : presser la touche **T3**.

Etape 4 : si cette mise à l'arrêt s'est déroulée normalement, l'afficheur indiquera :



4.3.14 DECLENCHEMENT DU RELAIS A DE LA CENTRALE (VERSION 4 ET 4T)

Etape 1 : entrer votre code (1234 par défaut) sur le clavier alphanumérique.

Etape 2 : presser la touche **OK**. L'afficheur indique : « CHOISIR TOUCHE ».

Etape 3 : presser la touche **T4**.

4.4 LE CLAVIER DE COMMANDE DEPORTE

Le clavier de commande déporté représente l'interface entre vous et le système de protection. Il permet de :

- effectuer la mise en marche ou l'arrêt total ou partiel de votre système d'alarme,
- connaître l'état du système ou de vous avertir des éventuelles alarmes survenues ou des défauts du système grâce à ses LEDS.

4.4.1 DESCRIPTION DU CLAVIER DE COMMANDE

A : 12 TOUCHES ALPHANUMERIQUES: Elles permettent l'introduction des chiffres.

B : 5 TOUCHES FONCTION: Il s'agit de touches déjà associées à des fonctions spécifiques. Il est possible de personnaliser les touches Fonction du clavier intégré par des étiquettes pour faciliter la correspondance entre la touche et la fonction associée.

C : DETECTEUR CREPUSCULAIRE: Ce détecteur permet au système de gérer le rétro-éclairage du clavier. Il pilote l'allumage du rétro-éclairage seulement si le site a un éclairage insuffisant.

D : LED ZONES : Elle signale l'état des différentes zones :

- LED vert allume = zone désactivée.
- LED rouge allume = zone activée.

E : LED SYSTEME : Signalent les informations sur le système.

F : ENTREES OUVERTES : Indique qu'une ou plusieurs entrées sont ouvertes.

G : ENTREES EXCLUES : Indique l'état de exclusion d'une ou plusieurs entrées.

H : SABOTAGE : Elle affiche une alarme sabotage du système. La signalisation reste mémorisée, elle est réarmée à la suite d'une nouvelle mise en marche à condition que la remise en état de la cause ayant provoqué cette alarme soit effectuée.

I : ALARME : Elle affiche les alarmes du système. La signalisation reste mémorisée, elle est réarmée à la suite d'une nouvelle mise en marche à condition que la remise en état de la cause ayant provoqué cette alarme soit effectuée.

L : SYSTEME EN ENTRETIEN : Elle affiche l'accès à la procédure de maintenance.

M : PANNE SYSTEME : Elle affiche les défauts du système. La signalisation reste mémorisée (la led clignote encore), elle est réarmée à la suite d'une nouvelle mise en marche à condition que la remise en état de la cause ayant provoqué cette alarme soit effectuée.

N : ETAT DU SYSTEME : fournit les informations récapitulatives sur le système suite à une interrogation effectuée en pressant la touche **OK (#)**:

- LED verte : rien à signaler.
- LED clignotante : communication en cours.
- LED rouge : alarme ou défaut du système.

Pour afficher les détails, taper le code d'accès puis presser la touche **OK (#)**.

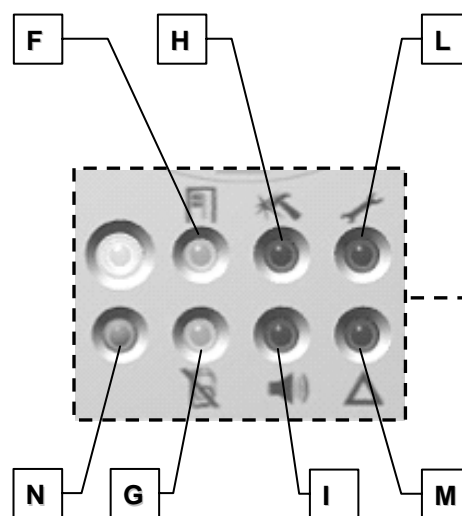
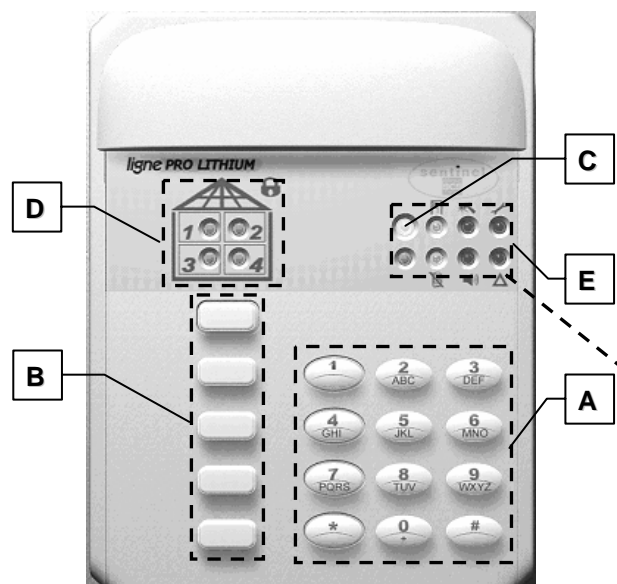





4.4.2 JEU D'ÉTIQUETTES FOURNI POUR PERSONNALISATION DES TOUCHES DE FONCTION

Il est possible de personnaliser les touches Fonction du clavier de commande par des étiquettes pour faciliter la correspondance entre la touche et la fonction associée.

Pour personnaliser les étiquettes des touches T1-T5, ôter les capuchons des touches, placer le sticker choisi et remettre les capuchons.

Des étiquettes vierges vous permettent de rajouter les personnalisations que vous souhaitez.

Étiquette	Définition
	Mise en service total
	Mise en arrêt total
	Activation relais
	Activation sonnerie «Alarme panique»
	Mise en service ou arrêt (interrupteur)

Le clavier de commande dispose d'une pré-configuration d'usine qui affecte automatiquement une fonction à chaque touche, comme décrit dans le tableau.

Touche	Fonctions 2 zones
T1	Mise en service total
T2	Mise en service ou arrêt zone 1
T3	Mise en service ou arrêt zone 2
T4	Activation relais A
T5	Mise en arrêt total

Touche	Fonctions 4 zones
T1	Mise en service total
T2	Mise en service ou arrêt zone 1
T3	Mise en service ou arrêt zones 2, 3 et 4
T4	Activation relais A
T5	Mise en arrêt total



La programmation des touches peut être modifiée manuellement, comme décrit dans le paragraphe 8.4.17. Il est recommandé de changer dès que possible le code de sécurité par défaut (1234) par un code personnalisé, comme décrit dans le paragraphe 8.3.2.

4.5 UTILISATION DU CLAVIER DE COMMANDE



Les éventuels DETECTEURS D'OUVERTURES, excepté ceux de type RETARDE, doivent être fermés avant la mise en marche du système.

S'il y a des contacts d'ouverture ouverts, après avoir entré le code d'accès et pressé la touche OK (#), la LED dédiée aux signalisations d'ENTREES OUVERTES s'allume.

Attention : si, après avoir tapé une des commandes ci-dessous, les LEDS SABOTAGE, ALARME, SYSTEME EN ENTRETIEN et PANNE SYSTEME clignotent en rouge, cela signifie qu'une erreur de communication s'est produite et qu'il faut donc répéter la commande.



4.5.1 MISE EN MARCHÉ TOTALE DU SYSTÈME 2 ZONES

Étape 1 : entrer votre code (1234 par défaut) sur le clavier alphanumérique.

Étape 2 : presser la touche **OK (#)** et attendre le double « BIP » du buzzer.

Étape 3 : presser la touche **T1**.

Étape 4 : si cette mise en marche s'est déroulée normalement, les LEDS zones 1 et 2 s'allumeront rouge. Vous disposerez de 10 secondes pour modifier cet ordre ou pour lancer une autre commande.

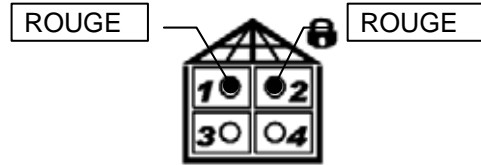

4.5.2 ARRÊT TOTAL DU SYSTÈME 2 ZONES

Étape 1 : entrer votre code (1234 par défaut) sur le clavier alphanumérique.

Étape 2 : presser la touche **OK (#)** et attendre le double « BIP » du buzzer.

Étape 3 : presser la touche **T5**.

Étape 4 : si cette mise à l'arrêt s'est déroulée normalement, les LEDS zones 1, 2, 3 et 4 s'allumeront vert.



4.5.3 MISE EN MARCHÉ ZONE 1 UNIQUEMENT DU SYSTÈME 2 ZONES

Étape 1 : entrer votre code (1234 par défaut) sur le clavier alphanumérique.

Étape 2 : presser la touche **OK (#)** et attendre le double « BIP » du buzzer.

Étape 3 : presser la touche **T2**.

Étape 4 : si cette mise en marche s'est déroulée normalement, la LED zone 1 s'allumera rouge.

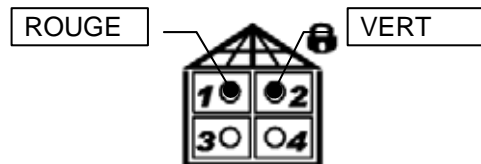

4.5.4 ARRET ZONE 1 UNIQUEMENT DU SYSTEME 2 ZONES

Etape 1 : entrer votre code (1234 par défaut) sur le clavier alphanumérique : si la zone 1 est active, la LED est rouge.



Etape 2 : presser la touche **OK (#)** et attendre le double « BIP » du buzzer.

Etape 3 : presser la touche **T2**.

Etape 4 : si cette mise à l'arrêt s'est déroulée normalement, la LED zone 1 s'allumera vert.



4.5.5 MISE EN MARCHÉ ZONE 2 UNIQUEMENT DU SYSTEME 2 ZONES

Etape 1 : entrer votre code (1234 par défaut) sur le clavier alphanumérique.

Etape 2 : presser la touche **OK (#)** et attendre le double « BIP » du buzzer.

Etape 3 : presser la touche **T3**.

Etape 4 : si cette mise en marche s'est déroulée normalement, la LED zone 2 s'allumera rouge.



4.5.6 ARRET ZONE 2 UNIQUEMENT DU SYSTEME 2 ZONES

Etape 1 : entrer votre code (1234 par défaut) sur le clavier alphanumérique : si la zone 2 est active, la LED est rouge.



Etape 2 : presser la touche **OK (#)** et attendre le double « BIP » du buzzer.

Etape 3 : presser la touche **T3**.

Etape 4 : si cette mise à l'arrêt s'est déroulée normalement, la LED zone 2 s'allumera vert.



4.5.7 DECLENCHEMENT DU RELAIS A DE LA CENTRALE (VERSION 2 ET 2T)

Etape 1 : entrer votre code (1234 par défaut) sur le clavier alphanumérique.

Etape 2 : presser la touche **OK (#)** et attendre le double « BIP » du buzzer.

Etape 3 : presser la touche **T4**.

4.5.8 MISE EN MARCHÉ TOTALE DU SYSTÈME 4 ZONES

Etape 1 : entrer votre code (1234 par défaut) sur le clavier alphanumérique.

Etape 2 : presser la touche **OK (#)** et attendre le double « BIP » du buzzer.

Etape 3 : presser la touche **T1**.

Etape 4 : si cette mise en marche s'est déroulée normalement, les LEDs zones 1, 2, 3 et 4 s'allumeront rouge. Vous disposerez de 10 secondes pour modifier cet ordre ou pour lancer une autre commande.

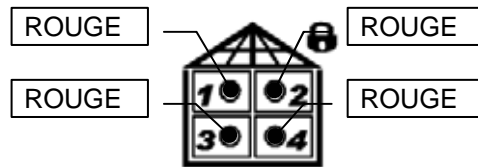

4.5.9 ARRÊT TOTAL DU SYSTÈME 4 ZONES

Etape 1 : entrer votre code (1234 par défaut) sur le clavier alphanumérique.

Etape 2 : presser la touche **OK (#)** et attendre le double « BIP » du buzzer.

Etape 3 : presser la touche **T5**.

Etape 4 : si cette mise à l'arrêt s'est déroulée normalement, les LEDs zones 1, 2, 3 et 4 s'allumeront vert.

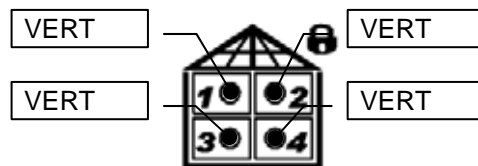

4.5.10 MISE EN MARCHÉ ZONE 1 UNIQUEMENT DU SYSTÈME 4 ZONES

Etape 1 : entrer votre code (1234 par défaut) sur le clavier alphanumérique.

Etape 2 : presser la touche **OK (#)** et attendre le double « BIP » du buzzer.

Etape 3 : presser la touche **T2**.

Etape 4 : si cette mise en marche s'est déroulée normalement, la LED zone 1 s'allumera rouge.

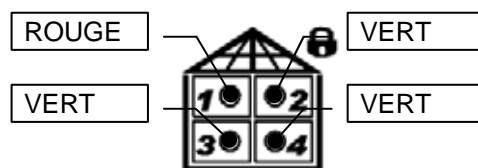

4.5.11 ARRÊT ZONE 1 UNIQUEMENT DU SYSTÈME 4 ZONES

Étape 1 : entrer votre code (1234 par défaut) sur le clavier alphanumérique : si la zone 1 est active, la LED est rouge.

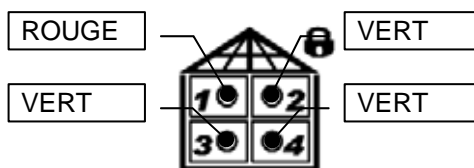

Étape 2 : presser la touche **OK (#)** et attendre le double « BIP » du buzzer.

Étape 3 : presser la touche **T2**.

Étape 4 : si cette mise à l'arrêt s'est déroulée normalement, la LED zone 1 s'allumera vert.

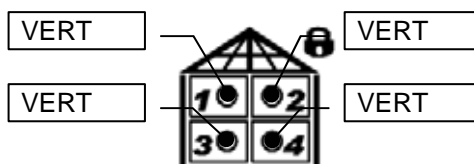

4.5.12 MISE EN MARCHÉ ZONES 2, 3 ET 4 DU SYSTÈME 4 ZONES

Étape 1 : entrer votre code (1234 par défaut) sur le clavier alphanumérique.

Étape 2 : presser la touche **OK (#)** et attendre le double « BIP » du buzzer.

Étape 3 : presser la touche **T3**.

Étape 4 : si cette mise en marche s'est déroulée normalement, les LEDs zones 2, 3 et 4 s'allumeront rouge.

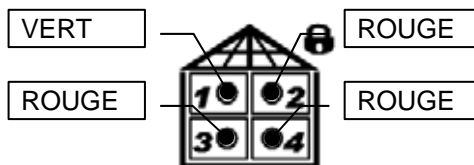

4.5.13 ARRÊT ZONES 2, 3 ET 4 DU SYSTÈME 4 ZONES

Étape 1 : entrer votre code (1234 par défaut) sur le clavier alphanumérique : si les zones 2, 3 et 4 sont actives, les LEDs sont rouges.

Étape 2 : presser la touche **OK (#)** et attendre le double « BIP » du buzzer.

Étape 3 : presser la touche **T3**.

Étape 4 : si cette mise à l'arrêt s'est déroulée normalement, les LEDs zones 2, 3 et 4 s'allumeront vert.

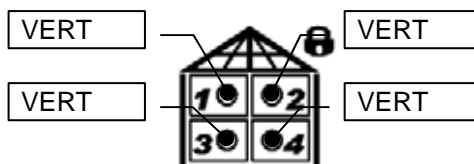

4.5.14 DECLENCHEMENT DU RELAIS A DE LA CENTRALE (VERSION 4 ET 4T)

Étape 1 : entrer votre code (1234 par défaut) sur le clavier alphanumérique.

Étape 2 : presser la touche **OK (#)** et attendre le double « BIP » du buzzer.

Étape 3 : presser la touche **T4**.

4.6 UTILISATION DES TELECOMMANDES

La télécommande pilote la mise en marche/à l'arrêt totale ou partielle du système d'alarme en validant la commande au moyen des LEDS. La télécommande permet de lancer les commandes auxiliaires et

même dans ce cas les LEDS valident la commande. De plus, elle permet de connaître l'état du système : en marche ou à l'arrêt.

4.6.1 DEFINITION DES LEDS

Les LEDS s'allument en rouge ou en vert, fixes ou clignotantes. La centrale peut ainsi confirmer l'exécution d'une commande ou fournir les informations sur l'état du système.

LED	Définition
Verte clignotante	Envoi de la commande vers la centrale.
Verte allumée fixe	La centrale confirme, suite à l'envoi d'une commande, qu'elle a désactivé la zone associée à la touche.
Rouge allumée fixe	La centrale confirme, suite à l'envoi d'une commande, qu'elle a activé la zone associée à la touche.
Rouge et verte clignotante	Cette signalisation apparaît si : <ul style="list-style-type: none"> ▪ les zones ont été programmées comme « AUTOEXCLUSION », la centrale confirme que certaines entrées ouvertes ont été exclues mais le système a tout de même effectué l'activation; ▪ certaines zones commandées par la touche sont actives et d'autres sont désactives.
Toutes les LEDS clignotantes rouges	Erreur générale lors de l'envoi d'une commande. Répéter l'opération.

4.6.2 PROGRAMMATION PAR DEFAULT DES TOUCHES DE LA TELECOMMANDE

	Touche	version 2 et 2T		version 4 et 4T	
		Pression courte (1 seconde)	Pression longue (3 secondes)	Pression courte (1 seconde)	Pression longue (3 secondes)
1	1	Pour activer ou désactiver la zone 1	Pour activer ou désactiver la zone 1	Pour activer ou désactiver la zone 1	Pour activer ou désactiver la zone 1
2	2	Pour activer ou désactiver tout le système (zones 1 et 2)	Pour activer ou désactiver tout le système (zones 1 et 2)	Pour activer ou désactiver tout le système (zones 1, 2, 3 et 4)	Pour activer ou désactiver tout le système (zones 1, 2, 3 et 4)
3	3	Pour déclencher le relais A	Pour déclencher le relais A	Pour déclencher le relais A	Pour déclencher le relais A

	Touche	version 2 et 2T		version 4 et 4T	
		Pression courte (1 seconde)	Pression longue (3 secondes)	Pression courte (1 seconde)	Pression longue (3 secondes)
1	1	Pour activer ou désactiver la zone 1	Pour activer ou désactiver la zone 1	Pour activer ou désactiver la zone 1	Pour activer ou désactiver la zone 1
2	2	Pour activer ou désactiver la zone 2	Pour activer ou désactiver la zone 2	Pour activer ou désactiver la zone 2	Pour activer ou désactiver la zone 2
3	3	Pour activer ou désactiver tout le système (zones 1 et 2)	Pour activer ou désactiver tout le système (zones 1 et 2)	Pour activer ou désactiver tout le système (zones 1, 2, 3 et 4)	Pour activer ou désactiver tout le système (zones 1, 2, 3 et 4)
4	4	Pour déclencher le relais A	Pour déclencher le relais A	Pour déclencher le relais A	Pour déclencher le relais A
5	5	Pour déclencher le relais B	Pour déclencher le relais B	Pour déclencher le relais B	Pour déclencher le relais B

CHAPITRE 5 : AJOUTER ET REMPLACER DES DISPOSITIFS

5.1 AJOUTER DES DISPOSITIFS

Il est possible d'ajouter de nouveaux dispositifs à un système déjà configuré en suivant la procédure ci-dessous :

Etape 1 : Taper le code d'accès (1234 par défaut) sur le clavier de la centrale puis presser la touche **OK**.

Etape 2 : Presser la touche **▼▶** jusqu'à l'apparition du message: « P –PRINCIPAL MENU TECHNIQUE » puis presser la touche **OK**.



Etape 3 : Taper le code technicien (0000 par défaut) puis presser **OK**.

Etape 4 : Presser la touche **▼▶** jusqu'à l'apparition du message: « T –TECHNIQUE ENTRETIEN » puis presser la touche **OK**.



Etape 5 : Presser la touche **▼▶** jusqu'à l'apparition du message: « ENTRETIEN NOUVEAUX DISPOS. » puis presser la touche **OK**.



Etape 6 : L'afficheur indique « APPRENDRE DISPOSITIFS » : apprendre le dispositif selon la description du paragraphe 3.3.2 et suivants.

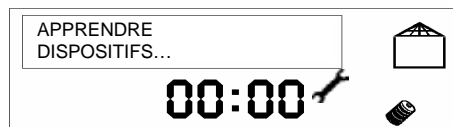

Etape 7 : A la fin de l'apprentissage, passer au menu « T –TECHNIQUE PROGRAMMATION » pour programmer tous les paramètres du dispositif (voir paragraphes de 8.4.12 à 8.4.16 et 8.4.18).

5.2 REMPLACER DES DISPOSITIFS

En cas de défaut constaté sur un élément, il est possible de le remplacer par un dispositif du même type sans perdre les configurations du premier, en suivant la procédure ci-dessous :

Etape 1 : Taper le code d'accès (1234 par défaut) sur le clavier de la centrale puis presser la touche **OK**.

Etape 2 : Presser la touche **▼▶** jusqu'à l'apparition du message: « P –PRINCIPAL MENU TECHNIQUE » puis presser la touche **OK**.

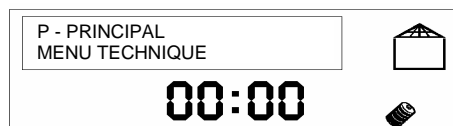

Etape 3 : Taper le code technicien (0000 par défaut) puis presser **OK**.

Etape 4 : Presser la touche **▼▶** jusqu'à l'apparition du message: « T –TECHNIQUE ENTRETIEN » puis presser la touche **OK**.

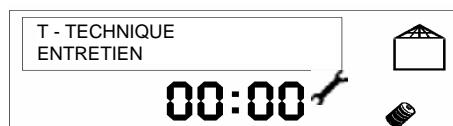

Etape 5 : Presser la touche ▼► jusqu'à l'apparition du message: « ENTRETIEN SUBSTIT. DISPOS. » puis presser la touche **OK**.

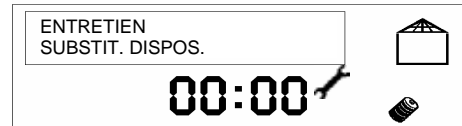

Etape 6 : Presser la touche ▼► jusqu'à l'apparition du type de dispositif à remplacer puis presser la touche **OK**. La liste des dispositifs, reconnus et du même type, apparaît.

Etape 7 : Avec la touche ▼► faire défiler la liste jusqu'à l'apparition du dispositif à remplacer puis presser la touche **OK**.

Etape 8 : Démontez et déconnectez le dispositif que vous souhaitez remplacer. Nota : l'icône sabotage s'allume.



Etape 9 : Avec la touche ▼► sélectionner « DISPOSITIF CONFIRME OUI » puis presser la touche **OK**. L'afficheur indique « SUBSTITUTION EN COURS ... »: apprendre le nouveau dispositif selon la description du paragraphe 3.3.2 et suivants.

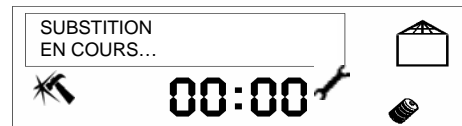

Etape 10 : Une fois l'apprentissage du dispositif terminé, l'afficheur indique « APPRIS ttnn - nom »: tt=type de dispositif, nn= adresse du dispositif, nom=nom attribué au dispositif.



Etape 11 : Installer le nouveau dispositif reconnu, à la place du précédent.

Etape 12 : Après avoir installé le nouveau dispositif, vous pouvez quitter le menu ENTRETIEN en pressant plusieurs fois la touche **ESC**.

CHAPITRE 6 : GESTION DU TRANSMETTEUR TELEPHONIQUE

Ce chapitre contient des informations utiles uniquement pour les centrales version 2T et 4T

6.1 TRANSMETTEUR TELEPHONIQUE

S'il n'est pas configuré ultérieurement dans le Menu technicien, le transmetteur téléphonique enverra un message vocal composé du message personnalisé et d'un message préenregistré mémorisé dans la centrale vers tous les numéros de téléphone insérés chaque fois qu'une alarme apparaît.

Le message vocal personnalisé peut être : « chez monsieur Rossi, Place de la Bastille, Paris ».

Pour écouter et enregistrer le message, il faut utiliser l'oreillette fournie avec la centrale. Cette oreillette doit être raccordée à la prise plug située près de l'antenne de la centrale.

6.1.1 MEMORISATION DES NUMEROS DE TELEPHONE

Ce menu peut être utilisé seulement avec les centrales disposant d'un transmetteur téléphonique. Il permet de mémoriser et effacer jusqu'à 6 numéros

de téléphone (chaque numéro peut être composé de 28 chiffres ou pauses au maximum) que le système appellera lors d'un événement spécifique.

Etape 1 : Taper le code d'accès (1234 par défaut) sur le clavier de la centrale puis presser la touche **OK**.

Etape 2 : Presser la touche ▼► jusqu'à l'apparition du message: « P -PRINCIPAL TRANSMET. TEL. ».

Etape 3 : Presser la touche **OK**.

Etape 4 : Presser la touche **OK**.

Etape 5 : Presser la touche **OK** puis taper avec le clavier le numéro de téléphone que vous souhaitez insérer. Pour insérer une pause dans le numéro à composer, utiliser la touche ▼► (la lettre P apparaît).

Etape 6 : Presser la touche **OK** pour valider, **ESC** pour effacer le numéro.

Etape 7 : Presser la touche ▼► pour insérer un autre numéro et répéter les étapes 5 et 6 ou trois fois **ESC** pour quitter la mémorisation des numéros de téléphone.

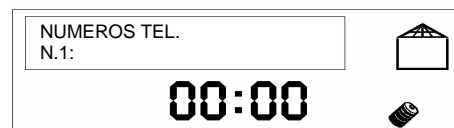
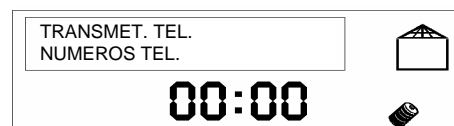
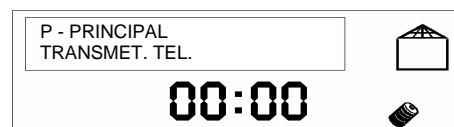
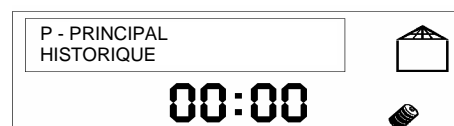

6.1.2 ENREGISTREMENT DU MESSAGE VOCAL PERSONNALISE

Ce menu peut être utilisé seulement avec les centrales disposant d'un transmetteur téléphonique. Il permet d'enregistrer un message vocal de personnalisation.

Pour enregistrer le message, il faut utiliser l'oreillette fournie avec la centrale. Cette oreillette doit être raccordée à la prise plug située près de l'antenne de la centrale.

Etape 1 : Taper le code d'accès (1234 par défaut) sur le clavier de la centrale puis presser la touche **OK**.

Etape 2 : Presser la touche ▼► jusqu'à l'apparition du message: « P -PRINCIPAL TRANSMET. TEL. ».

Etape 3 : Presser la touche **OK** puis presser la touche ▼►.

Etape 4 : Presser la touche **OK**.

Etape 5 : Presser la touche ▼►.

Etape 6 : Presser la touche **OK**.

Etape 7 : Presser la touche **OK**. Un double bip audible dans l'oreillette signale que vous pouvez commencer à parler pour enregistrer le message personnalisé. Après environ 10 secondes, un nouveau double bip signale la fin de l'enregistrement.

Etape 8 : Presser trois fois **ESC** pour quitter le menu d'enregistrement du message vocal personnalisé.

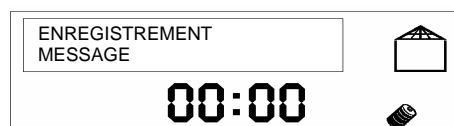
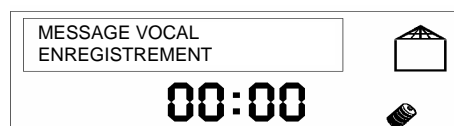
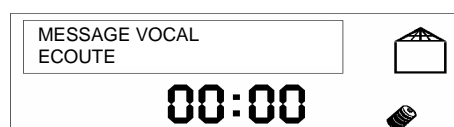
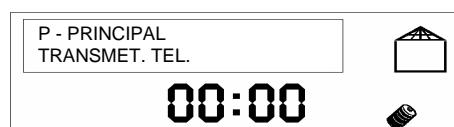
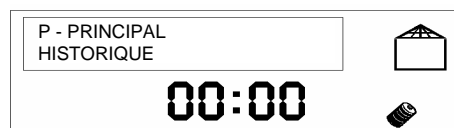

6.1.3 ECOUTE DU MESSAGE VOCAL PERSONNALISE

Ce menu peut être utilisé seulement avec les centrales disposant d'un transmetteur téléphonique. Il permet de réécouter un message vocal de personnalisation.

Etape 1 : Taper le code d'accès (1234 par défaut) sur le clavier de la centrale puis presser la touche **OK**.

Etape 2 : Presser la touche ▼► jusqu'à l'apparition du message: « P -PRINCIPAL TRANSMET. TEL. ».

Etape 3 : Presser la touche **OK** puis presser la touche ▼►.

Etape 4 : Presser la touche **OK**.

Etape 5 : Presser la touche **OK**.

Etape 6 : Presser la touche **OK**. La reproduction du message vocal personnalisé commence, le message peut être écouté avec l'oreillette.

Etape 7 : Presser trois fois **ESC** pour quitter le menu d'écoute du message vocal personnalisé.

Pour écouter le message, il faut utiliser l'oreillette fournie avec la centrale. Cette oreillette doit être raccordée à la prise plug située près de l'antenne de la centrale.

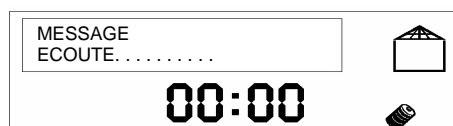
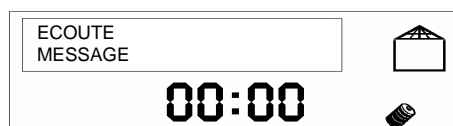
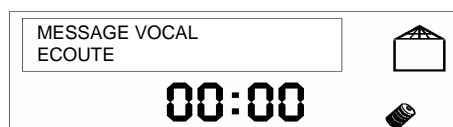
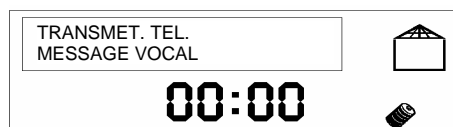
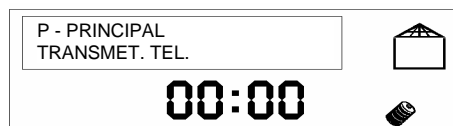
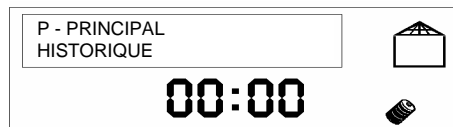

6.2 INTERRUPTION A DISTANCE DU CYCLE D'APPELS

Un appel d'alarme téléphonique est envoyé 3 fois, créant ainsi un cycle.

Au cours d'un appel vocal il est possible d'interrompre le cycle activé et le cycle d'appels suivant (en vocal) programmé en utilisant un appareil téléphonique à numérotation DTMF⁽¹⁾.

Message personnalisé correspond au message de personnalisation enregistré par l'utilisateur, par exemple « chez monsieur Rossi, Place de la Bastille, Paris » (voir paragraphe 6.1.2).

Message événement correspond au message d'alarme spécifique pré-enregistré en usine.

Pour interrompre le cycle d'appel, il est nécessaire de taper le code 22 après l'audition du bip long. Cette manoeuvre stoppera tous les appels vers tous les numéros programmés.

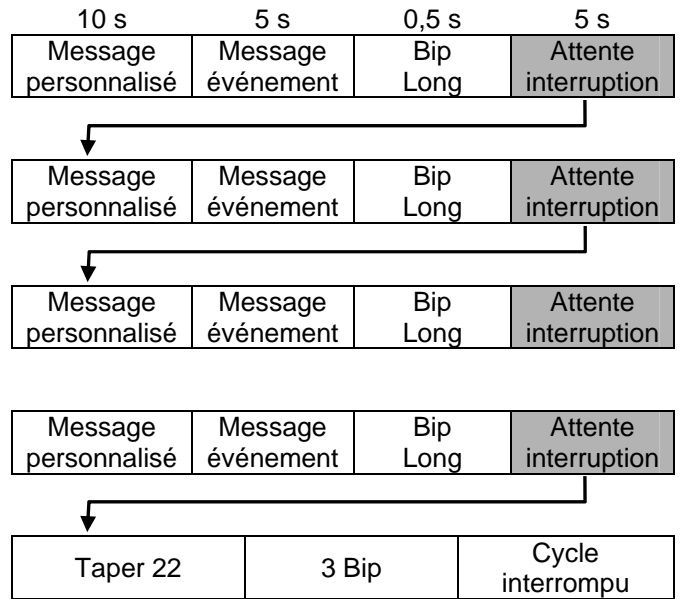

6.3 APPEL A DISTANCE

Avec un téléphone à numérotation DTMF⁽¹⁾ il est possible d'interagir à distance avec les centrales 2 et 4 zones pour :

- activer le système;
- désactiver le système;
- activer la sortie à relais A de la centrale;
- activer la sortie à relais B de la centrale.

Pour exploiter l'activation et la désactivation à distance il est nécessaire d'autoriser les fonctions répondeur (voir paragraphe 8.4.28). Dans ce cas, la centrale répond aux éventuels appels entrants, sauf en cas d'envoi de signalisation d'alarme.

6.3.1 CONNEXION A LA CENTRALE ET RECEPTION DU SIGNAL

Pour la connexion aux centrales avec transmetteur :

1. Composer le numéro de téléphone auquel la centrale est reliée.
2. La centrale répond au bout du nombre de sonneries (2-4-8) programmé (voir paragraphe 8.4.27) par un "bip-bip";
3. Dès que la centrale a confirmé la connexion, passer à la procédure de contrôle à distance.

La centrale envoie des signaux sonores pour communiquer le résultat des commandes envoyées : un "bip-bip" d'une durée de 0,5 secondes confirme la bonne réception et l'acceptation des chiffres insérés, tandis qu'un "bip" prolongé indique :

- sortie programmée différemment par rapport à « service »;
- code erroné;
- commande erronée.

Utilisation avec un répondeur téléphonique

Si vous souhaitez installer un appareil à réponse automatique sur la même ligne RTC que la centrale, il faut programmer pour la centrale un nombre de sonneries à la réponse supérieur à celui du répondeur.

Pour la connexion à la centrale suivre la procédure ci-dessous :













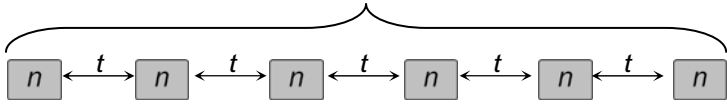



1. Appeler le numéro de téléphone de la centrale.
2. Au bout de la première sonnerie raccrocher le combiné.
3. Rappeler le numéro de téléphone.

La centrale répondra au premier appel entrant au bout de la première sonnerie

⁽¹⁾ = Sigle de **D**ual **T**one **M**ulti **F**requency, indique le type de numérotation téléphonique multifréquence.

6.3.2 PROCEDURE DE CONTROLE A DISTANCE

Suivre la procédure ci-dessous pour le contrôle à distance de la centrale.

1	Composer le numéro de téléphone de la centrale	
2	La centrale répond avec un bip-bip de confirmation	 "Bip-bip"
3	<p>Taper le code PRINCIPAL. Nota: La saisie du premier chiffre du code doit être tapée dans les 4 secondes après la réception du Bip-bip.</p> <p>A chaque pression de la touche la centrale répondra par un "bip-bip" pour confirmer la bonne réception.</p>	<div style="border: 1px solid black; padding: 5px; text-align: center;">Code Principal à 4, 5 ou 6 chiffres</div> <div style="text-align: center; margin-top: 10px;">  <p>Durée maximale = 20 secondes</p> </div>
4	Taper la touche "#" pour valider.	
5	Taper :	<div style="display: flex; align-items: center; margin-bottom: 5px;">   Pour activer le système </div> <p>ou</p> <div style="display: flex; align-items: center; margin-bottom: 5px;">   Pour désactiver le système </div> <p>ou</p> <div style="display: flex; align-items: center; margin-bottom: 5px;">    Pour activer le relais A </div> <p>ou</p> <div style="display: flex; align-items: center;">    Pour activer le relais B. </div>
6	Si la commande a été effectuée la centrale répond avec 3 bip-bip + le message vocal de confirmation.	 "Bip-bip" "Bip-bip" + MESSAGE VOCAL DE CONFIRMATION "Bip-bip"
7	Si la commande n'a pas été effectuée la centrale répond avec bip-bip-bip-bip-bip-bip prolongé pour signaler erreur. Répéter la procédure, après 25 secondes à partir du point 3.	 "Bip-bip-bip-bip-bip-bip"

6.3.3 EXEMPLES

Commande	Actions à entreprendre après la connexion à la centrale
Activation du système	<p>"Code Principal" + # + 3 + 1. Après avoir écouté le message de confirmation de l'activation (« ACTIVATION TOTALE DU SYSTEME »), raccrocher.</p>
Désactivation du système	<p>"Code Principal" + # + 3 + 0. Après avoir écouté le message de confirmation de la désactivation (« DESACTIVATION TOTALE DU SYSTEME »), raccrocher.</p>
Activation du relais A	<p>"Code Principal" + # + 5 + 1 + 1. Après avoir écouté le message de confirmation de l'activation (« ACTIVATION RELAIS 1 »), raccrocher.</p>
Activation du relais B	<p>"Code Principal" + # + 5 + 2 + 1. Après avoir écouté le message de confirmation de l'activation (« ACTIVATION RELAIS 2 »), raccrocher.</p>

CHAPITRE 7 : MAINTENANCE DES ELEMENTS

7.1 LE CHANGEMENT DES PILES



Avant de changer les piles de tout composant du système, excepté les télécommandes, mettre le système en mode entretien (voir paragraphe 8.4).

Il est recommandé de garder la pile en bon état et d'isoler les bornes avant toute élimination.



En cas de changement de piles, vous ne perdrez pas les réglages effectués.

7.1.1 LA CENTRALE SIRENE

Pour effectuer le remplacement utiliser 2 piles au lithium C/CV 3,6V 13 Ah.

Etape 1 : entrer en mode entretien (voir paragraphe 8.4).

Etape 2 : enlever les caches-chevilles situés sur la face avant de la centrale.

Etape 3 : desserrer les vis d'environ 7 mm.

Etape 4 : décrocher la centrale du mur et accéder au compartiment pile situé au dos de la centrale.

Etape 5 : changer les 2 piles et reconnecter les cordons.

Etape 6 : fixer à nouveau la centrale au mur.

Etape 7 : serrer les vis.

Etape 8 : insérer les caches sur la face avant de la centrale.

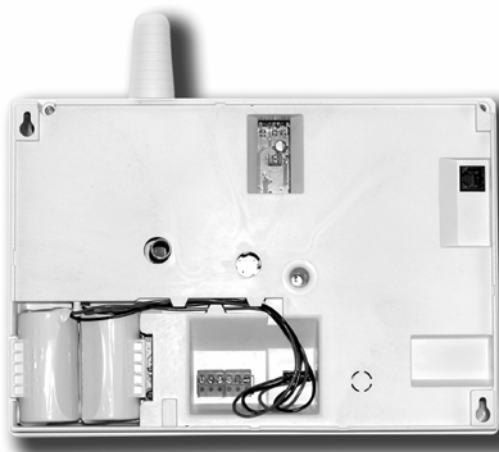

À partir du rétablissement de l'alimentation, le système sera opérationnel après 30 minutes. Pendant ce laps de temps, ne rien faire sur le système.

7.1.2 LES DETECTEURS DE MOUVEMENTS, D'OUVERTURES ET LES CLAVIERS DEPORTES

Chaque fois que la pile atteint la valeur de référence de 2.5V environ (4,6V pour le clavier de commande), la centrale indiquera sur l'afficheur le message de pile déchargée.

Pour effectuer le remplacement utiliser 1 ou 2 piles au lithium 3V CR123A ou équivalent.

Pour remplacer la pile, suivre les étapes ci-dessous :

Etape 1 : entrer en mode entretien (voir paragraphe 8.4).

Etape 2 : ouvrir le dispositif.

Etape 3 : remplacer la pile (2 piles pour le clavier).

Etape 4 : attendre que la LED ou les LEDS s'éteignent.

Etape 5 : refermer le dispositif.

Etape 6 : quitter le mode entretien du système (voir paragraphe 8.4).



détecteur de mouvements



détecteur d'ouvertures



clavier de commande

7.1.3 LES SIRENES EXTERIEURES

Chaque fois que la pile atteint la valeur de référence d'environ 5,5V, la centrale indiquera sur l'afficheur le message de pile déchargée.

Pour effectuer le remplacement utiliser 2 piles au lithium C/CV 3,6V 13 Ah.

Etape 1 : entrer en mode entretien (voir paragraphe 8.4).

Etape 2 : ôter le capot de la sirène.

Etape 3 : changer les 2 piles et reconnecter les cordons.

Etape 4 : attendre que les LEDS s'éteignent.

Etape 5 : refermer la sirène.

Etape 6 : quitter le mode entretien du système (voir paragraphe 8.4).



7.1.4 LES TELECOMMANDES

Chaque fois que la pile atteint la valeur de référence d'environ 2.5V, la centrale indiquera sur l'afficheur le message de pile déchargée.

Pour effectuer le remplacement utiliser 1 pile au lithium 3V CR-1/3N.

Etape 1 : ouvrir la télécommande

Etape 2 : changer la pile en respectant la polarité.

Etape 3 : refermer le capot.



7.2 ELIMINATION DES PILES



Attention: se débarrasser des piles au lithium conformément aux normes en vigueur. Adressez-vous à des sociétés autorisées à l'élimination ou recyclage des déchets.

Il est recommandé de garder les piles et les bornes en bon état avant toute élimination, en les conservant dans un environnement sec.

En cas de dispersion accidentelle du contenu des piles, suivre la procédure ci-dessous:

1. couvrir les piles avec du sable sec ou de préférence avec du carbonate de sodium (Na_2CO_3) ou avec un mélange de 50% de pastilles de potassium et 50% de chaux éteinte;
2. laisser refroidir les piles, si nécessaire;
3. placer les piles dans des boîtes étanches en matière inerte, comme par exemple des vases en verre, à l'abri de l'eau, de la pluie et de la neige;
4. se débarrasser des piles conformément aux normes en vigueur.



7.3 REARMEMENT DES DISPOSITIFS



LE REARMEMENT DOIT ETRE EFFECTUE UNIQUEMENT POUR LES DISPOSITIFS QUI ONT ECHOUÉ LA PHASE D'APPRENTISSAGE, AVANT DE REPETER LES PROCEDURES DECRITES DANS LE PARAGRAPHE 3.3.

Pour annuler la programmation d'un dispositif et le ramener à l'état initial de "non programmé", suivre les procédures ci-dessous.

7.3.1 REARMEMENT DU DETECTEUR DE MOUVEMENTS

Etape 1 : Retirer la pile, attendre au moins 10 secondes puis la remettre en place, en respectant les polarités.

Etape 2 : La LED s'allume fixe pendant environ 5 secondes puis elle clignote environ 5 secondes.

Pendant cette phase de clignotement presser et maintenir l'autoprotection enfoncée pendant au moins 5 secondes

Etape 3 : Relâcher l'autoprotection. La LED s'allume en fixe puis elle s'éteint. Quand la LED s'éteint, le détecteur est en mode « prêt à l'apprentissage ».

7.3.2 REARMEMENT DU DETECTEUR D'OUVERTURES

Etape 1 : Retirer la pile, attendre au moins 10 secondes puis la remettre en place, en respectant les polarités.

Etape 2 : La LED s'allume fixe pendant environ 5 secondes puis elle clignote environ 5 secondes.

Pendant cette phase de clignotement presser et maintenir l'autoprotection enfoncée pendant au moins 5 secondes

Etape 3 : Relâcher l'autoprotection. La LED s'allume en fixe puis elle s'éteint. Quand la LED s'éteint, le détecteur est en mode « prêt à l'apprentissage ».

7.3.3 REARMEMENT DE LA SIRENE EXTERIEURE

Etape 1 : Retirer les piles, attendre au moins 10 secondes puis les remettre en place, en respectant les polarités.

Etape 2 : Les LEDs du flash s'allument fixe pendant environ 5 secondes puis elles clignotent environ 5 secondes.

Pendant cette phase de clignotement presser et maintenir l'autoprotection enfoncée pendant au moins 5 secondes

Etape 3 : Relâcher l'autoprotection. La LED s'allume en fixe puis elle s'éteint. Quand la LED s'éteint, la sirène est en mode « prête à l'apprentissage ».

7.3.4 REARMEMENT DES TELECOMMANDES

Etape 1 : Retirer la pile, attendre au moins 10 secondes puis la remettre en place, en respectant les polarités.

Etape 2 : Toutes les LEDs vertes s'allument fixe pendant environ 5 secondes. Pendant ce laps de temps, presser simultanément et maintenir les touches 2 et 3 (pour la télécommande à 3 touches)

enfoncées ou 2 et 5 (pour la télécommande à 5 touches) jusqu'à ce que la LED 1 devienne rouge fixe

Etape 3 : Relâcher les touches. La LED 1 devient verte et clignote pour indiquer l'état « prête à l'apprentissage ».

7.3.5 REARMEMENT DU CLAVIER DE COMMANDE

Etape 1 : Retirer les piles, attendre au moins 10 secondes puis les remettre en place, en respectant les polarités.

Etape 2 : Toutes les LEDs s'allument fixe pendant environ 5 secondes. Pendant ce laps de temps, presser simultanément et maintenir les touches 2

et 5 jusqu'à l'apparition d'une seule LED rouge fixe.

Etape 3 : Relâcher les touches. La LED devient verte et clignote pour indiquer l'état « prête à l'apprentissage ».

7.4 RAMENER LES CODES D'ACCES AUX VALEURS PAR DEFAUT

7.4.1 REARMEMENT DES CODES D'ACCES DE LA CENTRALE

Si vous oubliez les codes d'accès Principal et Technicien de la centrale, il est possible de les ramener aux valeurs par défaut en suivant la procédure ci-dessous:

Etape 1 : Retirer la centrale du mur. Une alarme sabotage est déclenchée.

Etape 2 : Taper les touches * 3 2 1 # puis presser la touche **OK** pour valider.

Etape 3 : L'afficheur indique le message: « ACCES INTERDIT », il n'est pas possible d'accéder à la centrale pendant 1 minute.

Etape 4 : Au bout d'une minute la centrale quitte automatiquement le mode « ACCESS INTERDIT » et les codes sont à nouveau 1234 pour le code Principal et 0000 pour le code Technicien.

CHAPITRE 8 : PROGRAMMATION AVANCEE ET PERSONNALISATION DU SYSTEME



Attention: les indications qui apparaissent sur l'afficheur et qui sont décrites ci-dessous, supposent que les utilisateurs et les dispositifs n'ont pas été dénommés.

Avec le menu à structure arborescente de la centrale il est possible de :

- recevoir des informations sur le fonctionnement du système,
- personnaliser le système;
- accéder aux fonctions avancées du système et configurer en détail les dispositifs.

Pour accéder au menu principal il faut taper le code d'accès (1234 par défaut) puis presser la touche **OK**. Si vous n'interagissez pas avec le système pendant plus d'une minute, celui-ci quitte automatiquement le menu et revient à l'état de système désactivé.

8.1 ARBORESCENCE DU MENU PRINCIPAL (2 premiers sous-niveaux)

Vous accédez aux titres du menu principal par le code d'accès Principal P (1234 par défaut) ou par un code utilisateur U, s'ils sont autorisés. Pour parcourir les menus utiliser les touches suivantes:

pour descendre d'un niveau dans la structure arborescente du menu

pour faire défiler la liste des choix à un même niveau du menu

ESC pour remonter d'un niveau dans la structure arborescente du menu

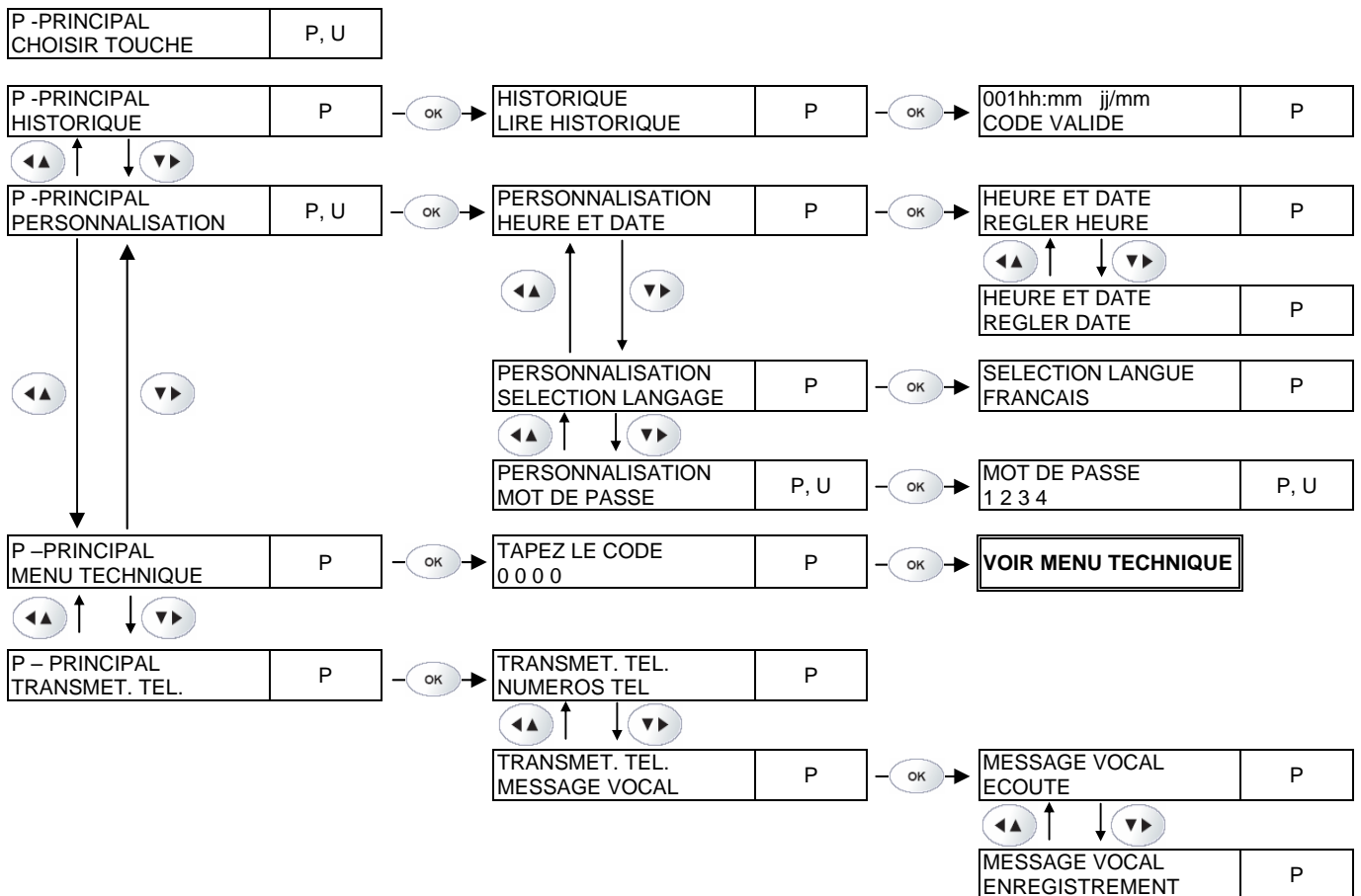

8.2 ARBORESCENCE DU MENU TECHNIQUE (2 premiers sous-niveaux)

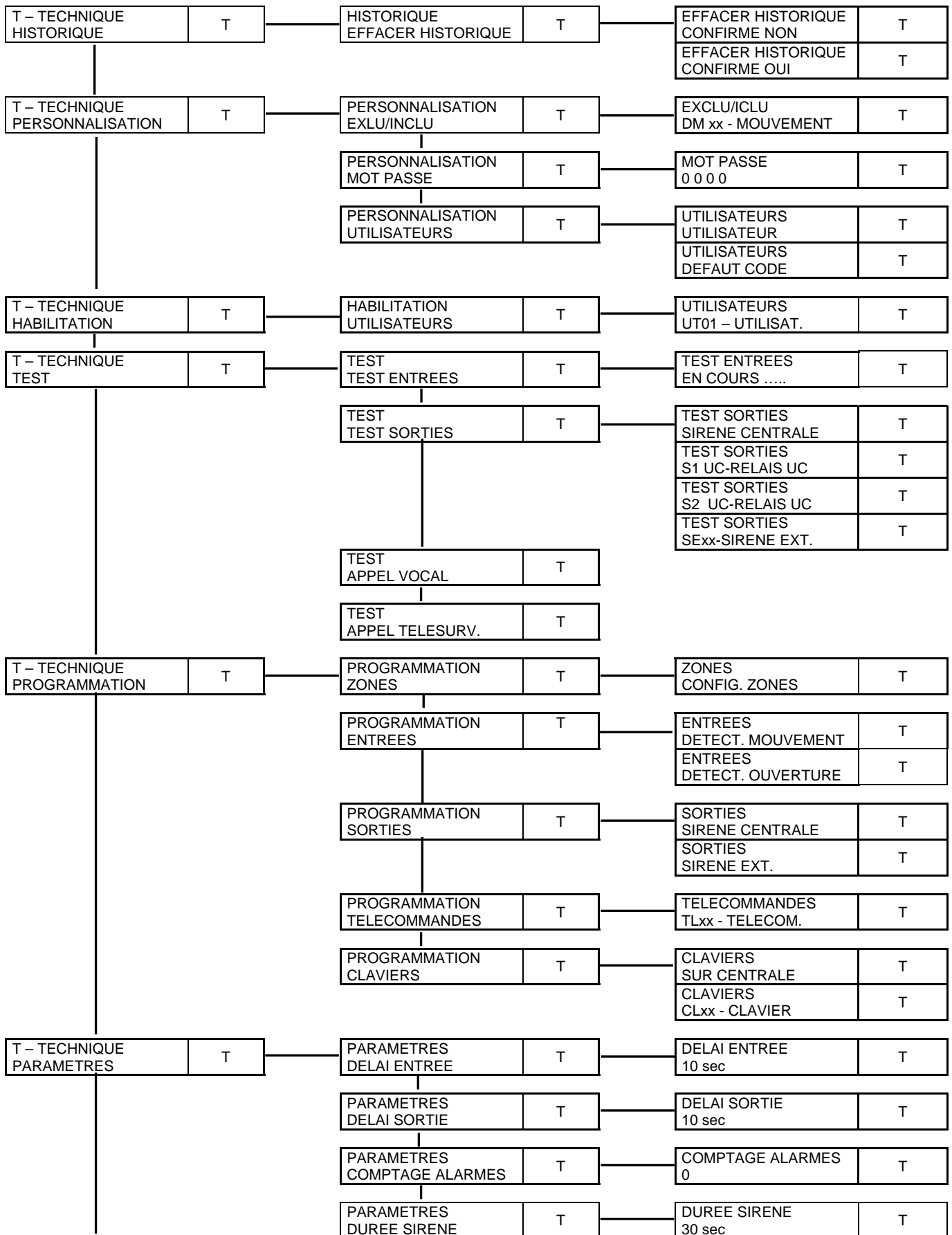

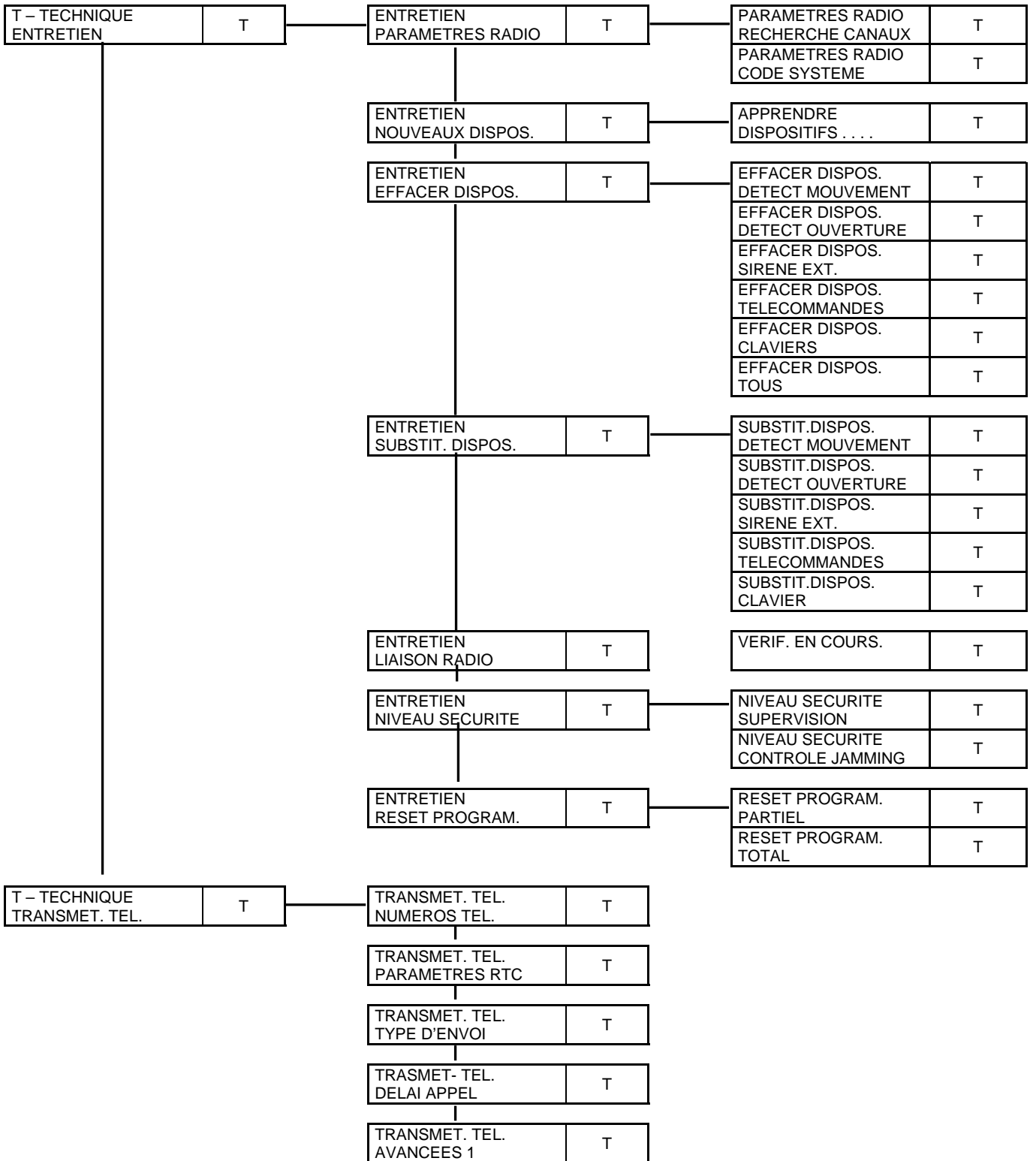

8.3 MENU PRINCIPAL

8.3.1 HISTORIQUE

Il permet de consulter sur l'afficheur de la centrale les 64 ou 128 derniers événements enregistrés par le système.

Etape	Action	L'afficheur indique
1	Taper le code d'accès (1234 par défaut) puis presser la touche OK et la touche ▼▶ .	P –PRINCIPAL HISTORIQUE
2	Presser la touche OK	HISTORIQUE LIRE HISTORIQUE
3	Presser la touche OK	Liste des événements commençant par le dernier enregistré (001 est le plus récent). Pour chaque événement, il fournit : <ul style="list-style-type: none"> ▪ le numéro progressif, ▪ l'heure et la date de l'événement, ▪ d'autres informations telles que: type d'événement enregistré, provenance etc.
4	Presser la touche ▼▶ pour passer à l'événement précédent, la touche ◀▲ pour passer à l'événement suivant. Presser la touche OK pour lire les détails	Informations sur le nouvel événement
5	Presser 3 fois la touche ESC pour quitter le menu	

COMMENT LIRE L'HISTORIQUE DES EVENEMENTS ?

Quand vous accédez à l'historique événements, une série d'informations détaillées concernant l'événement enregistré sont affichées. Les symboles ● et ○ indiquent le début et la fin de chaque événement, par exemple:

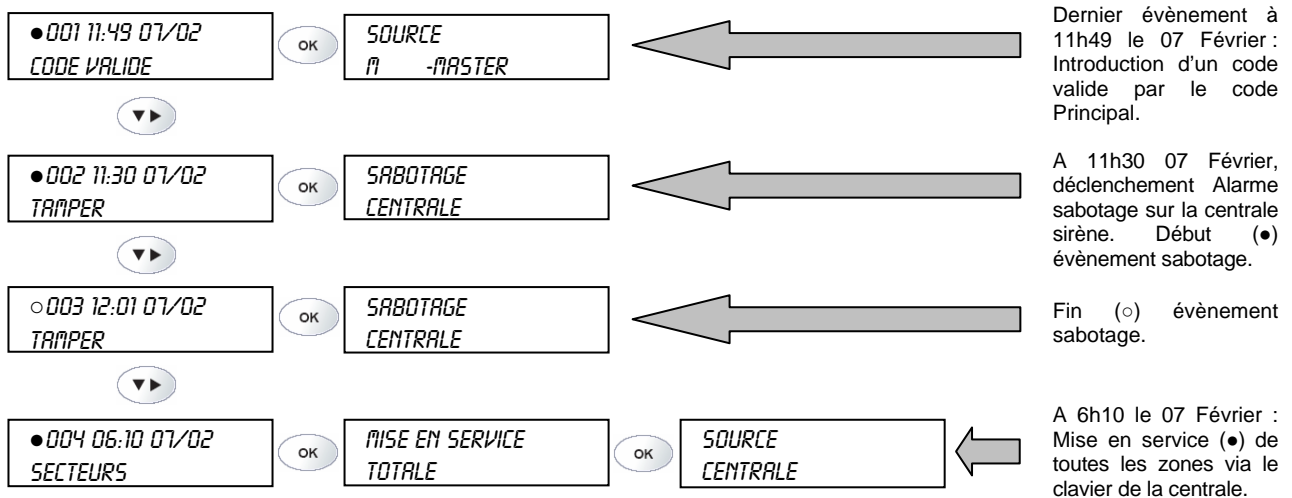

8.3.2 PERSONNALISATION

Elle permet de:

- programmer sur le système le jour, le mois, l'année et l'heure actuelle, qui seront utilisés par l'Historique,
- sélectionner la langue des textes affichés,
- changer le code d'accès de l'utilisateur courant.

Etape	Action	L'afficheur indique
1	Taper le code d'accès (1234 par défaut) puis presser la touche OK .	P –PRINCIPAL HISTORIQUE
2	Presser la touche ▼▶	P –PRINCIPAL PERSONNALISATION
3	Presser la touche OK	PERSONNALISATION HEURE ET DATE
4	Presser la touche OK	HEURE ET DATE

		REGLER HEURE
5	Presser la touche OK	REGLER HEURE (HHMM) 0032
6	Insérer l'heure dans le format hhmm en utilisant le clavier numérique puis presser la touche OK . Exemple; pour insérer 9:52 taper 0952.	HEURE ET DATE REGLER HEURE
7	Presser la touche ▼►	HEURE ET DATE REGLER DATE
8	Presser la touche OK	REGLER DATE JJ/MM/AA 010104
9	Insérer la date dans le format jjmmaa en utilisant le clavier numérique puis presser OK . Exemple: pour insérer la date 7 février 2005 taper 070205.	HEURE ET DATE REGLER DATE
10	Presser la touche ESC	PERSONNALISATION HEURE ET DATE
11	Presser 2 fois la touche ▼►	PERSONNALISATION MOT PASSE
12	Presser la touche OK	MOT PASSE 1234 (ou l'ancien code)
13	Taper le nouveau code (de 4 à 6 chiffres) puis presser la touche OK	RETAPER CODE
14	Taper à nouveau le code pour le confirmer puis presser la touche OK . Noter le nouveau code quelque part pour memento.	PERSONNALISATION MOT PASSE
15	Presser 2 fois la touche ESC pour quitter le menu	

8.4 MENU TECHNIQUE

Les fonctions contenues dans le menu technicien permettent de configurer dans le détail le système. Si vous n'interagissez pas avec le système pendant plus d'une minute (sauf quand vous êtes dans le menu ENTRETIEN), celui-ci quitte automatiquement le menu et revient à l'état de système désactivé. Toutes les procédures décrites ci-dessous supposent que vous êtes déjà dans le *Menu technique*.

Accéder au Menu technicien:

<i>Etape</i>	<i>Action</i>	<i>Messages de l'afficheur</i>
1	Entrer dans le menu principal en tapant le code d'accès (1234 par défaut) puis presser la touche OK .	
2	Presser la touche ▼► jusqu'à l'apparition du message "P-PRINCIPAL MENU TECHNIQUE".	P-PRINCIPAL MENU TECHNIQUE
3	Presser la touche OK .	TAPEZ LE CODE
4	Taper le code technicien (0000 par défaut).	TAPEZ LE CODE
5	Presser la touche OK	T -TECHNIQUE HISTORIQUE

Quand le système vous demande de placer la centrale en mode entretien, par exemple pour le changement des piles, entrez d'abord dans le menu technicien (voir ci-dessus) puis presser la touche ▼► jusqu'à l'apparition du message: « T -TECHNIQUE ENTRETIEN » puis presser la touche **OK**. La centrale est maintenant en mode entretien (le titre du menu qui apparaît sur l'afficheur n'est pas important). Pour faire sortir la centrale du mode entretien il suffit de presser deux fois la touche **ESC**.

8.4.1 EFFACER HISTORIQUE

Il permet d'effacer tous les événements enregistrés de la centrale.

Attention: l'opération d'effacement est irréversible.

Etape	Action	Messages de l'afficheur
1	Entrer dans le menu technicien (voir paragraphe 8.2)	T –TECHNIQUE HISTORIQUE
2	Presser la touche OK	HISTORIQUE EFFACER HISTOR.
3	Presser la touche OK	EFFACER HISTOR. CONFIRME NON
4	Presser la touche ▼►	EFFACER HISTOR. CONFIRME OUI
5	Presser la touche OK	HISTORIQUE EFFACER HISTOR.
6	Presser la touche ESC	T –TECHNIQUE HISTORIQUE

8.4.2 EXCLUSION OU INCLUSION DES DETECTEURS

Elle permet d'exclure intentionnellement ou d'inclure à nouveau un détecteur du système. Ceci afin d'éviter que, lorsque le système est en marche, l'ouverture d'une entrée ou d'un détecteur déclenche l'alarme. Cette fonction peut servir, par exemple, à isoler temporairement un détecteur en panne. La fonction d'exclusion représente une solution d'urgence et le détecteur doit être à nouveau inclus dès que possible afin de ne pas réduire les performances du système d'alarme.

Etape	Action	Messages de l'afficheur
1	Entrer dans le menu technicien (voir paragraphe 8.4)	T –TECHNIQUE HISTORIQUE
2	Presser la touche ▼► jusqu'à l'apparition du message "T–TECHNIQUE PERSONNALISATION".	
3	Presser la touche OK .	PERSONNALISATION EXCLU/INCLU
4	Presser la touche OK .	EXCLU/INCLU Premier détecteur de la liste.
5	Presser les touches ▼► et ◀▲ pour sélectionner le détecteur qui vous intéresse.	
6	Presser la touche OK .	
7	Presser les touches ▼► et ◀▲ pour sélectionner inclusion (INCLUS) ou exclusion (EXCLU) puis valider avec la touche OK .	
7	Presser 3 fois la touche ESC pour quitter le menu.	

8.4.3 CHANGEMENT DU MOT DE PASSE DU MENU TECHNIQUE

Permet de changer le code d'accès courant. Le nouveau code **DOIT OBLIGATOIREMENT ETRE DIFFERENT DU CODE** d'accès principal et peut être composé de 4 à 6 chiffres

Etape	Action	Messages de l'afficheur
1	Entrer dans le menu technicien (voir paragraphe 8.4)	T –TECHNIQUE HISTORIQUE
2	Presser la touche ▼► jusqu'à l'apparition du message "T –TECHNIQUE PERSONNALISATION"	
3	Presser la touche OK	PERSONNALISATION EXCLU/INCLU
4	Presser la touche ▼►	PERSONNALISATION MOT DE PASSE

5	Presser la touche OK . La première fois le code par défaut (0000) apparaît et les fois suivantes le code inséré précédemment sera affiché.	MOT DE PASSE 0000
6	Taper le nouveau code différent du code principal (de 4 à 6 chiffres) puis presser la touche OK .	RETAPER CODE
7	Taper à nouveau le code pour le confirmer puis presser la touche OK . Noter le nouveau code quelque part pour memento.	PERSONNALISATION MOT DE PASSE
8	Presser 2 fois la touche ESC pour quitter le menu.	

8.4.4 AUTORISER A L'UTILISATION

Autorise et interdit les utilisateurs du système, sauf code Principal et code Technicien, qui sont toujours habilités.

Etape	Action	Messages de l'afficheur
1	Entrer dans le menu technicien (voir paragraphe 8.4)	T –TECHNIQUE HISTORIQUE
2	Presser la touche ▼► jusqu'à l'apparition du message "T –TECHNIQUE HABILITATION"	
3	Presser 2 fois la touche OK . (si les utilisateurs ont été dénommés, leurs noms seront affichés)	UTILISATEURS UT01 –UTILISAT
4	Presser les touches ▼► et ◀▲ pour sélectionner l'utilisateur choisi puis presser la touche OK pour valider.	UT01 –UTILISAT. DESHABILITE
5	Presser les touches ▼► et ◀▲ pour sélectionner interdire (DESHABILITE) ou autoriser (HABILITE) l'utilisateur puis presser la touche OK pour valider.	
6	Répéter les étapes 4 et 5 pour autoriser ou interdire les autres utilisateurs.	
7	Presser plusieurs fois la touche ESC jusqu'à la sortie du menu.	

8.4.5 DENOMMER LES UTILISATEURS

Permet d'attribuer un nom descriptif (longueur max 10 caractères) à l'utilisateur pour faciliter son identification ultérieure. **Attention:** il est conseillé de toujours dénommer les utilisateurs.

Attention: Il est nécessaire que l'utilisateur soit déjà autorisé (voir 8.4.4).

Etape	Action	Messages de l'afficheur
1	Entrer dans le menu technicien (voir paragraphe 8.4)	T –TECHNIQUE HISTORIQUE
2	Presser la touche ▼► jusqu'à l'apparition du message "T –TECHNIQUE PERSONNALISATION"	
3	Presser la touche OK .	PERSONNALISATION EXCLU/INCLU
4	Presser la touche ▼► jusqu'à l'apparition du message "PERSONNALISATION UTILISATEUR".	PERSONNALISATION UTILISATEUR
5	Presser la touche OK .	
6	Presser la touche pour sélectionner "UTILISATEUR DENOMMER" puis presser la touche OK pour valider.	DENOMMER P -PRINCIPAL
7	Presser les touches ▼► et ◀▲ pour sélectionner l'utilisateur choisi puis presser la touche OK pour valider.	

8	Utiliser les touches du clavier pour attribuer un nom descriptif à l'utilisateur puis presser la touche OK pour valider. Pour de plus amples informations, voir le paragraphe 8.5.	
9	Répéter les étapes 6 et 7 pour dénommer les autres utilisateurs.	
10	Presser plusieurs fois la touche ESC jusqu'à la sortie du menu.	

8.4.6 ASSOCIER DES ZONES AUX UTILISATEURS

Permet de choisir les zones que l'utilisateur peut activer et désactiver.

Attention: Il est nécessaire que l'utilisateur soit déjà autorisé (voir 8.4.4).

Etape	Action	Messages de l'afficheur
1	Entrer dans le menu technicien (voir paragraphe 8.4)	T –TECHNIQUE HISTORIQUE
2	Presser la touche ▼► jusqu'à l'apparition du message "T –TECHNIQUE PERSONNALISATION"	
3	Presser la touche OK .	PERSONNALISATION EXCLU/INCLU
4	Presser la touche ▼► jusqu'à l'apparition du message "PERSONNALISATION UTILISATEURS".	PERSONNALISATION UTILISATEURS
5	Presser 2 fois la touche OK .	AFFECTER UT01 -UTILISATEUR
6	Presser les touches ▼► et ◀▲ pour sélectionner l'utilisateur choisi. (si les utilisateurs ont été dénommés, leurs noms seront affichés).	
7	Presser la touche OK .	TOUTES LES ZONES AFFECTER
8	Presser les touches ▼► et ◀▲ pour choisir la zone à associer (AFFECTER pour associer toutes les zones) puis presser la touche OK pour valider.	
9	Répéter l'étape 8 si vous souhaitez associer plusieurs zones, mais pas toutes, à l'utilisateur.	
10	Presser la touche ESC pour revenir à la liste des utilisateurs puis répéter les étapes de 6 à 9 pour les autres utilisateurs.	
11	Presser plusieurs fois la touche ESC jusqu'à la sortie du menu.	

8.4.7 RAMENER LES CODES UTILISATEURS AUX VALEURS PAR DEFAUT

Cette procédure permet de ramener le codes utilisateurs aux paramètres d'usine (Codes Utilisateurs de 0001 à 0008 pour les versions 2 et 2T ou de 0001 à 0016 pour les version 4 et 4T).

Etape	Action	Messages de l'afficheur
1	Entrer dans le menu technicien (voir paragraphe 8.4)	T –TECHNIQUE HISTORIQUE
2	Presser la touche ▼► jusqu'à l'apparition du message "T –TECHNIQUE PERSONNALISATION"	
3	Presser la touche OK .	PERSONNALISATION EXCLU/INCLU
4	Presser la touche ▼► jusqu'à l'apparition du message "PERSONNALISATION UTILISATEURS".	PERSONNALISATION UTILISATEURS

5	Presser 1 fois la touche OK .	UTILISATEURS UTILISATEUR
6	Presser 1 fois la touche ▼►	UTILISATEURS DEFAULT CODE
7	Presser la touche OK .	DEFAULT CODE UT01 -UTILISAT.
8	Presser les touches ▼► et ◀▲ pour sélectionner l'utilisateur choisi. (si les utilisateurs ont été dénommés, leurs noms seront affichés).	
9	Presser la touche OK	UT01 -UTILISAT. CONFIRME NON
10	Presser 1 fois la touche ▼►	UT01 -UTILISAT. CONFIRME OUI
11	Presser la touche OK .	
12	Presser plusieurs fois la touche ESC jusqu'à la sortie du menu.	

8.4.8 TEST DES ENTREES

Permet de vérifier le fonctionnement des détecteurs.

<i>Etape</i>	<i>Action</i>	<i>Messages de l'afficheur</i>
1	Entrer dans le menu technicien (voir paragraphe 8.4)	T –TECHNIQUE HISTORIQUE
2	Presser la touche ▼► jusqu'à l'apparition du message "T –TECHNIQUE TEST"	
3	Presser 2 fois la touche OK .	TEST ENTREES EN COURS ...
4	Solliciter chaque entrée, (traversez les pièces protégées par les détecteurs de mouvement, ouvrez les portes et les fenêtres protégées par les détecteurs d'ouverture).	
5	Lorsque vous avez terminé, presser la touche OK pour interrompre le test.	
6	L'afficheur indique la liste des dispositifs non sollicités: si la liste est vide, cela signifie que vous avez contrôlé tous les détecteurs et qu'ils ont tous fourni un résultat positif.	PAS REPONDU AU TEST -
7	Presser plusieurs fois la touche ESC jusqu'à la sortie du menu.	

8.4.9 TEST DES SORTIES

Permet de vérifier le fonctionnement des sirènes (interne de la centrale et extérieures) et des sorties relais.

<i>Etape</i>	<i>Action</i>	<i>Messages de l'afficheur</i>
1	Entrer dans le menu technicien (voir paragraphe 8.4)	T –TECHNIQUE HISTORIQUE
2	Presser la touche ▼► jusqu'à l'apparition du message "T –TECHNIQUE TEST"	
3	Presser la touche OK .	TEST TEST ENTREES
4	Presser la touche ▼► pour sélectionner "TEST TEST SORTIES" puis presser la touche OK pour valider.	TEST SORTIES SIRENE CENTRALE
5	Presser les touches ▼► et ◀▲ pour sélectionner la sortie à tester puis presser 2 fois la touche OK pour l'activer.	
6	Presser à nouveau la touche OK pour désactiver. Presser la touche ESC .	

7	Tester toutes les sorties en répétant les étapes 5 et 6.	
6	Presser plusieurs fois la touche ESC pour quitter le menu.	

8.4.10 TEST D'APPEL TELEPHONIQUE

Permet de vérifier le fonctionnement du transmetteur pendant l'envoi du message vocal personnalisé.

<i>Etape</i>	<i>Action</i>	<i>Messages de l'afficheur</i>
1	Entrer dans le menu technicien (voir paragraphe 8.4)	T –TECHNIQUE HISTORIQUE
2	Presser la touche ▼► jusqu'à l'apparition du message "T –TECHNIQUE TEST"	
3	Presser la touche OK .	TEST TEST ENTREES
4	Presser la touche ▼► plusieurs fois pour sélectionner "TEST APPEL VOCAL" puis presser la touche OK pour valider.	TEST APPEL VOCAL
5	La liste des numéros de téléphone mémorisés apparaît. Presser les touches ▼► et ◀▲ pour sélectionner le numéro à tester puis presser la touche OK	APPEL VOCAL RTC
	Presser la touche OK pour effectuer le test. Le correspondant recevra le message vocal personnalisé. L'icône prise ligne téléphonique s'allume.	TEST APPEL VOCAL
6	Presser plusieurs fois la touche OK pour quitter le menu.	

8.4.11 TEST APPEL TELESURVEILLANCE

Permet de vérifier le fonctionnement du transmetteur pendant l'envoi d'un appel numérique vers le centre de réception alarmes.

<i>Etape</i>	<i>Action</i>	<i>Messages de l'afficheur</i>
1	Entrer dans le menu technicien (voir paragraphe 8.4)	T –TECHNIQUE HISTORIQUE
2	Presser la touche ▼► jusqu'à l'apparition du message "T –TECHNIQUE TEST"	
3	Presser la touche OK .	TEST TEST ENTREES
4	Presser la touche ▼► plusieurs fois pour sélectionner "TEST APPEL TELESURV." puis presser la touche OK pour valider.	TEST APPEL TELESURV.
5	La liste des numéros de téléphone mémorisés apparaît, avec le protocole utilisé pour l'envoi . Presser les touches ▼► et ◀▲ pour sélectionner le numéro à tester puis presser OK .	APPEL TELESURV. RTC
6	Presser la touche OK pour effectuer le test. Le centre de télésurveillance recevra le code abonné et le code de la fonction Test. L'icône prise ligne téléphonique s'allume.	TEST APPEL TELESURV.
7	Presser plusieurs fois la touche ESC pour quitter le menu.	

8.4.12 CONFIGURATION DES ZONES

Permet de configurer les zones du système. Les paramètres pouvant être modifiés sont:

TYPE. Chaque zone peut être configurée en:

- **Standard:** si dans la phase d'activation du système ou de zone, une porte ou une fenêtre n'est pas fermée, la centrale déclenche l'alarme intrusion (valeur par défaut).
- **Autoexclusion:** si dans la phase d'activation du système ou de zone, une porte ou une fenêtre n'est pas fermée, la centrale active quand même le système ou la zone mais elle exclut les détecteurs ouverts.
- **Bloque M.E.S.:** si dans la phase d'activation du système ou de zone, une porte ou une fenêtre n'est pas fermée, le système ou la zone ne seront pas activés.

NOM DE LA ZONE: elle permet d'attribuer un nom descriptif (longueur max 10 caractères) à chaque zone du système, pour faciliter son identification. Utiliser le clavier pour entrer le nom.

Attention: il est conseillé de dénommer toujours les zones.

Etape	Action	Messages de l'afficheur
1	Entrer dans le menu technicien (voir paragraphe 8.4)	T –TECHNIQUE HISTORIQUE
2	Presser la touche ▼► jusqu'à l'apparition du message "T –TECHNIQUE PROGRAMMATION"	T –TECHNIQUE PROGRAMMATION
3	Presser 3 fois la touche OK.	CONFIG ZONES ZONE x – x ZONES
4	La liste des zones est affichée. Presser la touche ▼► pour sélectionner la zone souhaitée.	CONFIG ZONES ZONE x – x ZONES
5	Presser la touche OK pour valider.	ZONE x – x ZONES TYPE
6	Presser la touche OK et sélectionner à l'aide des touches ▼► et ◀▲ le type de fonctionnement: AUTOEXCLUSION, BLOQUE M.E.S. ou STANDARD. Presser la touche OK pour valider.	
7	Presser la touche ▼► pour passer à "ZONE x – x ZONES NOM DE LA ZONE" puis presser la touche OK pour valider.	NOM DE LA ZONE ZONE x – x ZONE
8	Utiliser le clavier pour insérer un nom descriptif à la zone puis valider avec la touche OK. Pour de plus amples informations, voir le paragraphe 8.5.	
9	Presser la touche ESC pour revenir à la liste des zones.	
10	Répéter la procédure à partir de l'étape 4 pour les autres zones.	
11	Presser plusieurs fois la touche OK pour quitter le menu.	

8.4.13 CONFIGURATION DES DETECTEURS DE MOUVEMENTS

Permet de configurer les détecteurs de mouvements. Les paramètres pouvant être modifiés sont:

Temporisation : possibilité de programmer deux temporisations pour le système ou la zone :

- **Instantanée :** avec le système ou la zone en marche, la centrale déclenche immédiatement l'alarme.
- **Retardée :** avec le système ou la zone en marche, la centrale déclenche l'alarme après un laps de temps programmable (de 5 à 90 secondes).

Niveau de sensibilité : possibilité de programmer le comptage d'impulsions sur le détecteur de mouvements.

- **1 impulsion :** transmission d'alarme avec 1 détection.
- **2 impulsion :** transmission d'alarme avec 2 détections.

Dénommer permet d'attribuer un nom descriptif (longueur max 10 caractères) à l'entrée pour faciliter son identification.

Attention: il est conseillé de toujours dénommer les entrées.

Carillon : permet d'obtenir une signalisation sonore à partir de la sirène centrale ou extérieure quand le détecteur est sollicité avec système à l'arrêt.

<i>Etape</i>	<i>Action</i>	<i>Messages de l'afficheur</i>
1	Entrer dans le menu technicien (voir paragraphe 8.4)	T –TECHNIQUE HISTORIQUE
2	Presser la touche ▼► jusqu'à l'apparition du message "T–TECHNIQUE PROGRAMMATION"	T –TECHNIQUE PROGRAMMATION
3	Presser la touche OK .	PROGRAMMATION ZONES
4	Presser la touche ▼► pour sélectionner "PROGRAMMATION ENTREES"	PROGRAMMATION ENTREES
5	Presser la touche OK .	ENTREES DETECT MOUVEMENT
6	Presser la touche OK .	
7	La liste des détecteurs de mouvements apparaît. Presser la touche ▼► pour sélectionner le détecteur choisi.	DETECT. MOUVEMENT DM01 – MOUVEMENT
8	Presser la touche OK pour valider.	DM01 –MOUVEMENT PROGRAMMER
9	Presser la touche OK et sélectionner à l'aide des touches ▼► et ◀▲ le type de fonctionnement: INSTANTANE ou RETARDE. Presser la touche OK pour valider.	PROGRAMMER INSTANTANE
10	Sélectionner à l'aide des touches ▼► et ◀▲ le nombre des impulsion: 1 ou 2. Presser la touche OK pour valider.	COMPTAGE IMPULS. 1 IMPULSION
11	Presser les touches ▼► et ◀▲ pour attribuer le détecteur à toutes les zones (TOUTES LES ZONES) ou à une ou plusieurs zones spécifiques. Presser la touche OK pour valider. (si plusieurs zones doivent être affectées, il est nécessaire de les sélectionner et de les confirmer individuellement)	TOUTES LES ZONES AFFECTER
12	Utiliser les touches ▼► et ◀▲ pour autoriser (HABILITE) ou interdire (DESHABILITE) le carillon puis valider avec la touche OK .	CARILLON DESHABILITE
13	La centrale charge la programmation sur le détecteur.	PROGRAMMATION EN COURS...
14	Une fois la programmation déchargée, l'afficheur indique "DM01 – MOUVEMENT EFFECTUEE". Presser 1 fois la touche ESC .	ENTREES DETECT MOUVEMENT
15	Presser 2 fois la touche OK pour passer à "DM01 –MOUVEMENT DENOMMER" puis presser la touche OK pour valider.	DENOMMER MOUVEMENT
16	Utiliser le clavier pour insérer un nom descriptif à la zone puis valider avec la touche OK . Pour de plus amples informations, voir le paragraphe 8.5.	
17	Presser la touche ESC pour revenir à la liste des détecteurs de mouvement.	DETECT. MOUVEMENT DM01 - MOUVEMENT
18	Répéter la procédure à partir de l'étape 7 pour les autres détecteurs de mouvement.	
19	Presser plusieurs fois la touche OK pour quitter le menu.	

8.4.14 CONFIGURATION DES DETECTEURS D'OUVERTURES

Permet de configurer les détecteurs d'ouvertures. Les paramètres pouvant être modifiés sont :

Temporisation : possibilité de programmer deux temporisations pour le système ou la zone:

- **Instantané** : avec le système ou la zone en marche, la centrale déclenche immédiatement l'alarme.
- **Retardé** : avec le système ou la zone en marche, la centrale déclenche l'alarme après un laps de temps programmable (de 5 à 90 secondes).

Dénommer permet d'attribuer un nom descriptif (longueur max 10 caractères) à l'entrée pour faciliter son identification.

Attention: il est conseillé de toujours dénommer les entrées.

Carillon permet d'obtenir une signalisation sonore à partir de la sirène centrale ou extérieure quand le détecteur est ouvert avec système à l'arrêt.

AUX: non disponible

Etape	Action	Messages de l'afficheur
1	Entrer dans le menu technicien (voir paragraphe 8.4)	T –TECHNIQUE HISTORIQUE
2	Presser la touche ▼► jusqu'à l'apparition du message "T –TECHNIQUE PROGRAMMATION"	T –TECHNIQUE PROGRAMMATION
3	Presser la touche OK .	PROGRAMMATION ZONES
4	Presser la touche ▼► pour sélectionner "PROGRAMMATION ENTREES"	PROGRAMMATION ENTREES
5	Presser la touche OK .	ENTREES DETECT MOUVEMENT
6	Presser la touche ▼► pour sélectionner "ENTREES DETECT. OUVERTURE"	ENTREES DETECT. OUVERTURE
7	Presser la touche OK .	
8	La liste des détecteurs d'ouvertures apparaît. Presser la touche ▼► pour sélectionner le détecteur choisi.	DETECT. OUVERTURE DO01 – OUVERTURE
9	Presser la touche OK pour valider.	DO01 –OUVERTURE PROGRAMMER
11	Presser la touche OK et sélectionner à l'aide des touches ▼► et ◀▲ le type de fonctionnement: INSTANTANE ou RETARDE ou NON UTILISE. Presser la touche OK pour valider.	
12	Presser les touches ▼► et ◀▲ pour attribuer le détecteur à toutes les zones (TOUTES LES ZONES) ou à une ou plusieurs zones spécifiques. Presser la touche OK pour valider. (si plusieurs zones doivent être attribuées, il est nécessaire de les sélectionner et de les confirmer individuellement)	
13	Presser plusieurs fois la touche ESC jusqu'à la nouvelle apparition de "PROGRAMMER DOxx – OUVERTURE"	ENTREES DOxx –OUVERTURE
14	Répéter la procédure à partir de l'étape 8 pour tous les autres détecteurs.	
15	Presser plusieurs fois la touche OK pour quitter le menu.	

8.4.15 CONFIGURATION DE LA SIRENE DE LA CENTRALE

Permet de configurer la sirène interne. Les fonctions pouvant être programmées sont :

- **Intrusion** : la sirène sonne en cas d'alarme intrusion.
- **Sabotage** : la sirène sonne en cas d'ouverture d'un dispositif du système.
- **Sabotage radio** : la sirène sonne si un dispositif ne répond pas à la supervision ou en cas de tentatives de masquage des canaux de communication du système (jamming).
- **Panique** : la sirène sonne si une touche fonction est pressée (clavier - télécommande) programmée comme « panique ».
- **Carillon** : la sirène signale l'ouverture d'un détecteur programmé « carillon ».
- **Signal état** : la sirène signale l'activation et la désactivation du système.

Etape	Action	Messages de l'afficheur
1	Entrer dans le menu technicien (voir paragraphe 8.4)	T –TECHNIQUE HISTORIQUE
2	Presser la touche ▼► jusqu'à l'apparition du message "T –TECHNIQUE PROGRAMMATION"	T –TECHNIQUE PROGRAMMATION
3	Presser la touche OK .	PROGRAMMATION ZONES
4	Presser 2 fois la touche ▼► pour sélectionner "PROGRAMMATION SORTIES"	PROGRAMMATION SORTIES
5	Presser la touche OK .	SORTIES SIRENE CENTRALE
6	Presser la touche OK .	SIRENE CENTRALE PROGRAMMER
7	Presser la touche OK .	INTRUSION HABILITE
8	Utiliser les touches ▼► et ◀▲ pour autoriser (HABILITE) ou interdire (DESHABILITE) la signalisation anti-intrusion. Presser la touche OK pour valider.	SABOTAGE SYSTEME MES
9	Utiliser les touches ▼► et ◀▲ pour interdire (DESHABILITE) la signalisation de sabotage, pour l'autoriser en permanence (24H/24H) ou pour l'autoriser seulement avec le système en marche (SYSTEME MES). Valider avec la touche OK .	SABOTAGE RADIO DESHABILITE
	Utiliser les touches ▼► et ◀▲ pour autoriser (HABILITE) ou interdire (DESHABILITE) la signalisation sabotage radio. Presser la touche OK pour valider.	PANIQUE DESHABILITE
10	Utiliser les touches ▼► et ◀▲ pour interdire (DESHABILITE) ou autoriser (HABILITE) la signalisation de panique. Valider avec la touche OK .	CARILLON DESHABILITE
11	Utiliser les touches ▼► et ◀▲ pour interdire (DESHABILITE) ou autoriser (HABILITE) le carillon. Valider avec la touche OK .	SIGNAL ETAT ETEINT
12	Utiliser les touches ▼► et ◀▲ pour interdire (ETEINT) ou autoriser (ACTIVE) la signalisation d'état sur l'afficheur de la centrale. Valider avec la touche OK .	
13	Presser plusieurs fois la touche ESC pour quitter le menu.	

8.4.16 CONFIGURATION DES SIRENES EXTERIEURES

Permet de configurer les sirènes extérieures. Toutes les sirènes du système doivent être configurées. Les fonctions pouvant être programmées sont :

- **Intrusion** : la sirène sonne en cas d'alarme intrusion.
- **Sabotage** : la sirène sonne en cas d'ouverture d'un dispositif du système.
- **Sabotage radio** : la sirène sonne si un dispositif ne répond pas à la supervision ou en cas de tentatives de masquage des canaux de communication du système (jamming).
- **Panique** : la sirène sonne si une touche fonction est pressée (clavier - télécommande) programmée comme « panique ».
- **Carillon** : la sirène signale l'ouverture d'un détecteur programmé « carillon ».
- **Signal état** : la sirène signale l'activation et la désactivation du système.

Etape	Action	Messages de l'afficheur
1	Entrer dans le menu technicien (voir paragraphe 8.4)	T –TECHNIQUE HISTORIQUE
2	Presser la touche ▼► jusqu'à l'apparition du message "T –TECHNIQUE PROGRAMMATION"	T –TECHNIQUE PROGRAMMATION
3	Presser la touche OK .	PROGRAMMATION ZONES
4	Presser 2 fois la touche ▼► pour sélectionner "PROGRAMMATION SORTIES"	PROGRAMMATION SORTIES
5	Presser la touche OK .	SORTIES SIRENE CENTRALE
6	Presser la touche ▼► pour sélectionner "SORTIES SIRENE EXT." Valider avec la touche OK .	SIRENE EXT. SE01 – SIRENE EXT.
8	La liste des sirènes extérieures apparaît. Sélectionner à l'aide des touches ▼► et ◀▲ la sirène choisie puis valider avec la touche OK .	SE01 – SIRENE EXT PROGRAMMER
9	Presser la touche OK .	INTRUSION HABILITE
10	Utiliser les touches ▼► et ◀▲ pour autoriser (HABILITE) ou interdire (DESHABILITE) la signalisation anti-intrusion. Presser la touche OK pour valider.	SABOTAGE SYSTEME MES
11	Utiliser les touches ▼► et ◀▲ pour interdire (DESHABILITE) la signalisation de sabotage, l'autoriser en permanence (24H/24H) ou l'autoriser seulement avec le système en marche (SYSTEME MES). Valider avec la touche OK .	SABOTAGE RADIO DESHABILITE
12	Utiliser les touches ▼► et ◀▲ pour autoriser (HABILITE) ou interdire (DESHABILITE) la signalisation de sabotage radio. Presser la touche OK pour valider.	CARILLON DESHABILITE
13	Utiliser les touches ▼► et ◀▲ pour interdire (DESHABILITE) ou autoriser (HABILITE) le carillon. Valider avec la touche OK .	PANIQUE DESHABILITE
14	Utiliser les touches ▼► et ◀▲ pour interdire (DESHABILITE) ou autoriser (HABILITE) l'alarme panique. Valider avec la touche OK .	SIGNAL ETAT ETEINT
15	Utiliser les touches ▼► et ◀▲ pour interdire (ETEINT) ou autoriser (ACTIVE) la signalisation d'état. Valider avec la touche OK .	FLASH HABILITE
16	Utiliser les touches ▼► et ◀▲ pour interdire (DESHABILITE) ou autoriser (HABILITE) la signalisation d'état avec le flash. Valider avec la touche OK .	PROGRAMMATION EN COURS ...
17	La centrale décharge la programmation dans la sirène. A la fin l'afficheur indique: "SE01 – SIRENE EXT. EFFECTUEE"	

18	Revenir à la liste des sirènes extérieures puis répéter la procédure à partir de l'étape 8 pour les autres sirènes.	
19	Presser plusieurs fois la touche ESC pour quitter le menu.	

8.4.17 CONFIGURATION DES TELECOMMANDES

Permet de programmer les télécommandes utilisées dans le système. Pour chaque touche il est possible de configurer deux fonctions, une par une pression courte et une par une pression longue (3 secondes) parmi les fonctions suivantes:

- **Commande** : permet de désactiver (Désactiver), d'activer (Activer), d'activer et désactiver cycliquement (Interrupteur) et demander l'état (Demande état) du système ou de la zone sélectionnée. Permet également d'activer les sorties à relais de la centrale.
- **Alarme** : permet de déclencher une alarme Panique.

Etape	Action	Messages de l'afficheur
1	Entrer dans le menu technicien (voir paragraphe 8.4)	T –TECHNIQUE HISTORIQUE
2	Presser la touche ▼► jusqu'à l'apparition du message "T –TECHNIQUE PROGRAMMATION"	T –TECHNIQUE PROGRAMMATION
3	Presser la touche OK .	PROGRAMMATION ZONES
4	Presser plusieurs fois la touche ▼► pour sélectionner "PROGRAMMATION TELECOMMANDES"	PROGRAMMATION TELECOMMANDES
6	Presser la touche OK .	TELECOMMANDES TLxx – TELECOM.
7	La liste des télécommandes apparaît. Sélectionner à l'aide des touches ▼► et ◀▲ la télécommande choisie puis valider avec la touche OK .	TLxx – TELECOM. PROGRAMMER
8	Presser la touche OK .	PROGRAMMER TOUCHE RAPIDE 1
9	Utiliser les touches ▼► et ◀▲ pour choisir le numéro de la touche à programmer et la durée de la pression (TOUCHE RAPIDE ou TOUCHE LENTE = pression de plus de 3 secondes). Presser la touche OK pour valider.	TOUCHE RAPIDE x ALARME
10	Utiliser les touches ▼► et ◀▲ pour sélectionner alarme (ALARME) ou commande (COMMANDE). Valider avec la touche OK . Si vous avez choisi COMMANDE, passer à l'étape 13.	
11	Utiliser les touches ▼► et ◀▲ pour associer l'alarme panique (PANIQUE) ou ne pas associer d'alarme (NON UTILISEE).	
12	Valider avec la touche OK . Passer à l'étape 16.	
13	Utiliser les touches ▼► et ◀▲ pour sélectionner si la commande doit piloter la désactivation (DESACTIVER), l'activation (ACTIVER), la désactivation et l'activation (INTERRUPTEUR) ou l'état du système (DEMANDE ETAT), ou si aucune commande ne doit être associée à la touche (NON UTILISEE). Valider avec la touche OK .	
14	SI vous avez choisi ACTIVER, DESACTIVER, INTERRUPTEUR ou DEMAND ETAT, utiliser les touches ▼► et ◀▲ pour choisir si la commande doit concerner les zones (ZONES) ou les sorties (SORTIES). Valider avec la touche OK .	PROGRAMMER TOUCHE RAPIDE/LENTE X

15	Si vous avez choisi ZONES, choisir et associer les zones qui doivent être concernées par l'action sur la touche en programmation; tout choix doit être validé par la touche OK .	
16	Presser plusieurs fois la touche ESC jusqu'au retour à la liste des touches puis répéter la procédure à partir de l'étape 9 pour les autres types de touche.	
17	Presser plusieurs fois la touche ESC jusqu'au retour à la liste des télécommandes puis répéter la procédure à partir de l'étape 7 pour les autres télécommandes.	
18	Presser plusieurs fois la touche ESC jusqu'à la sortie du menu.	

8.4.18 CONFIGURATION DU CLAVIER DE LA CENTRALE

Permet de programmer le clavier de la centrale. Les paramètres pouvant être modifiés sont:

- **Buzzer** : il signale la temporisation d'entrée et de sortie via le buzzer intégré du clavier. Pour fonctionner, le buzzer et l'Entrée/Sortie doivent être autorisés.
- **Touches fonctions** : pour associer à chaque touche F1 ... F5 une des fonctions suivantes:
 - **Commande** : permet de désactiver (Désactiver), d'activer (Activer), d'activer et désactiver cycliquement (Interrupteur) le système ou la zone sélectionnée. Permet également d'activer les sorties à relais de la centrale.
 - **Alarme** : permet de déclencher une alarme Panique.

Etape	Action	Messages de l'afficheur
1	Entrer dans le menu technicien (voir paragraphe 8.4)	T –TECHNIQUE HISTORIQUE
2	Presser la touche ▼► jusqu'à l'apparition du message "T –TECHNIQUE PROGRAMMATION"	T –TECHNIQUE PROGRAMMATION
3	Presser la touche OK .	PROGRAMMATION ZONES
4	Presser plusieurs fois la touche ▼► pour sélectionner "PROGRAMMATION CLAVIERS"	PROGRAMMATION CLAVIERS
5	Presser la touche OK .	CLAVIERS SUR CENTRALE
6	Presser la touche OK .	SUR CENTRALE BUZZER
7	Presser la touche OK . Sélectionner à l'aide des touches ▼► et ◀▲ l'autorisation (HABILITE) ou l'interdiction (DESHABILITE) du buzzer de la centrale puis valider avec la touche OK . Si vous autorisez le buzzer de la centrale, un sous-menu permettant de configurer la temporisation d'entrée/sortie apparaît (ENTREE/SORTIE HABILITE/DISHABILITE).	SUR CENTRALE BUZZER
8	Sélectionner avec la touche ▼► "SUR CENTRALE TOUCHE FONCTION" puis valider avec la touche OK .	TOUCHES FONCTION TOUCHE 1
9	La liste des touches apparaît. Utiliser les touches ▼► et ◀▲ pour choisir le numéro de touche à programmer puis presser la touche OK pour valider.	TOUCHE Tx COMMANDE
10	Utiliser les touches ▼► et ◀▲ pour sélectionner alarme (ALARME) ou commande (COMMANDE). Valider avec la touche OK . Si vous avez choisi COMMANDE, passer à l'étape 13.	
11	Utiliser les touches ▼► et ◀▲ pour associer l'alarme panique (PANIQUE) ou ne pas associer d'alarme (NON UTILISEE).	

12	Valider avec la touche OK . Passer à l'étape 15.	
13	Utiliser les touches ▼► et ◀▲ pour choisir si la commande doit piloter la désactivation (DESACTIVER), l'activation (ACTIVER) ou la désactivation et l'activation (INTERRUPTEUR) ou si aucune commande ne doit être associée à la touche (NON UTILISEE). Valider avec la touche OK .	
14	Si vous avez choisi ACTIVER, DESACTIVER ou INTERRUPTEUR, utiliser les touches ▼► et ◀▲ pour décider si la commande doit être associée aux zones (ZONES) ou aux sorties à relais de la centrale (SORTIE) puis valider avec la touche OK. Utiliser les touches ▼► et ◀▲ pour choisir les zones ou les sorties qui doivent être associées à la commande en programmation; tout choix doit être validé par la touche OK.	
15	Presser plusieurs fois la touche ESC jusqu'au retour à la liste des touches puis répéter la procédure à partir de l'étape 9 pour les autres touches.	
16	Presser plusieurs fois la touche ESC jusqu'à la sortie du menu.	

8.4.19 CONFIGURATION DES CLAVIERS DE COMMANDE

Permet de programmer les claviers utilisés dans le système. Les paramètres pouvant être modifiés sont :

- **Buzzer** : il signale la pression des touches du clavier.
- **Touches fonctions** : pour associer à chaque touche F1 ... F5 une des fonctions suivantes:
 - **Commande** : permet de désactiver (Désactiver), d'activer (Activer), d'activer et désactiver cycliquement (Interrupteur) le système ou la zone sélectionné. Permet également d'activer les sorties à relais de la centrale.
 - **Alarme** : permet de déclencher une alarme Panique

<i>Etape</i>	<i>Action</i>	<i>Messages de l'afficheur</i>
1	Entrer dans le menu technicien (voir paragraphe 8.4)	T –TECHNIQUE HISTORIQUE
2	Presser la touche ▼► jusqu'à l'apparition du message "T –TECHNIQUE PROGRAMMATION"	T –TECHNIQUE PROGRAMMATION
3	Presser la touche OK .	PROGRAMMATION ZONES
4	Presser plusieurs fois la touche ▼► pour sélectionner "PROGRAMMATION CLAVIERS". Valider avec la touche OK .	CLAVIERS SUR CENTRALE
5	Presser la touche ▼► puis valider avec OK .	CLAVIERS CLxx -CLAVIER
6	La liste des claviers de commande apparaît. Sélectionner à l'aide des touches ▼► et ◀▲ le clavier choisi puis valider avec la touche OK .	CLxx – CLAVIER BUZZER
7	Sélectionner à l'aide des touches ▼► et ◀▲ l'autorisation (HABILITE) ou l'interdiction (DESHABILITE) du buzzer du clavier puis valider avec la touche OK .	PROGRAMMATION EN COURS...
8	La centrale décharge la programmation dans le clavier. A la fin l'afficheur indique: "CL02 – CLAVIER. EFFECTUEE"	
9	Sélectionner avec la touche ▼► "CLxx CLAVIER TOUCHES FONCTION" puis valider avec la touche OK .	TOUCHES FONCTION TOUCHE 1

10	La liste des touches apparaît. Utiliser les touches ▼► et ◀▲ pour choisir le numéro de touche à programmer puis presser la touche OK pour valider.	TOUCHE Tx COMMANDE
11	Utiliser les touches ▼► et ◀▲ pour sélectionner alarme (ALARME) ou commande (COMMANDE). Valider avec la touche OK . Si vous avez choisi COMMANDE, passer à l'étape 13.	
12	Utiliser les touches ▼► et ◀▲ pour associer l'alarme panique (PANIQUE) ou ne pas associer d'alarme (NON UTILISEE).	
13	Valider avec la touche OK . Passer à l'étape 15.	
14	Utiliser les touches ▼► et ◀▲ pour choisir si la commande doit piloter la désactivation (DESACTIVER), l'activation (ACTIVER) ou la désactivation et l'activation (INTERRUPTEUR) ou si aucune commande ne doit être associée à la touche (NON UTILISEE). Valider avec la touche OK .	
15	Si vous avez choisi ACTIVER, DESACTIVER ou INTERRUPTEUR, utiliser les touches ▼► et ◀▲ pour décider si la commande doit être associée aux zones (ZONES) ou aux sorties à relais de la centrale (SORTIE) puis valider avec la touche OK . Utiliser les touches ▼► et ◀▲ pour choisir les zones ou les sorties qui doivent être associées à la commande en programmation; tout choix doit être validé par la touche OK .	
16	Presser plusieurs fois la touche ESC jusqu'au retour à la liste des touches puis répéter la procédure à partir de l'étape 9 pour les autres touches.	
17	Presser plusieurs fois la touche ESC jusqu'au retour à la liste des claviers puis répéter la procédure à partir de l'étape 6 pour les autres claviers de commande.	
18	Presser plusieurs fois la touche ESC pour sortie du menu.	

8.4.20 REGLAGE DES PARAMETRES GENERAUX DU SYSTEME (DUREE SIRENES, DELAI D'ENTREE ET DE SORTIE, COMPTAGE ALARMES)

Permet de modifier la durée de l'alarme intrusion, la temporisation d'entrée et sortie et le nombre de fois qu'une alarme intrusion doit être répétée avant de s'interrompre. Le comptage est réarmé lors de la prochaine activation du système ou automatiquement toutes les 24 heures. Ces paramètres sont communs à tous les dispositifs du système.

<i>Etape</i>	<i>Action</i>	<i>Messages de l'afficheur</i>
1	Entrer dans le menu technicien (voir paragraphe 8.4)	T –TECHNIQUE HISTORIQUE
2	Presser la touche ▼► jusqu'à l'apparition du message "T –TECHNIQUE PARAMETRES"	T –TECHNIQUE PARAMETRES
3	Presser la touche OK .	PARAMETRES DELAJ ENTREE
4	Presser la touche OK .	DELAJ ENTREE 0 SEC
5	Sélectionner à l'aide des touches ▼► et ◀▲ la durée en secondes du délai d'entrée puis valider avec la touche OK .	PARAMETRES DELAJ SORTIE
6	Presser la touche ▼►.	PARAMETRES DELAJ ENTREE

7	Presser la touche OK .	DELAI SORTIE 0 SEC
8	Sélectionner à l'aide des touches ▼► et ◀▲ la durée en secondes du délai de sortie puis valider avec la touche OK .	PARAMETRES DELAI ENTREE
9	Presser la touche ▼►.	PARAMETRES COMPTAGE ALARMES
10	Presser la touche OK .	COMPTAGE ALARMES 0
11	Sélectionner à l'aide des touches ▼► et ◀▲ le nombre de répétitions de l'alarme puis valider avec la touche OK .	PARAMETRES COMPTAGE ALARMES
12	Presser la touche ▼►.	PARAMETRES DUREE SIRENE
13	Presser la touche OK .	DUREE SIRENE 30 SEC
14	Sélectionner à l'aide des touches ▼► et ◀▲ la durée en secondes de la sirène puis valider avec la touche OK . Si vous avez changé la durée, la programmation concernée est immédiatement déchargée sur les sirènes extérieures et l'afficheur indique : "SE0x –SIRENE EXT EFFECTUEE".	PARAMETRES DUREE SIRENE
15	Presser plusieurs fois la touche ESC pour quitter le menu.	

8.4.21 NIVEAUX DE SECURITE

Elle permet de programmer les niveaux de sécurité de votre système :

- **Supervision** : permet d'habiliter un contrôle continu à intervalles réguliers (6 minutes), 24 heures sur 24, du bon fonctionnement de tous les dispositifs du système, excepté les télécommandes.
- **Jamming** : permet d'habiliter un contrôle pour signaler les tentatives de masquage des canaux de communication du système.

NOTE : L'habilitation de ces deux fonctions peut entraîner des déclenchements d'alarme dus à des perturbations électromagnétiques. Dans ce cas, déshabilitez ces fonctions.

Etape	Action	Messages de l'afficheur
1	Entrer dans le menu technicien (voir paragraphe 8.4)	T –TECHNIQUE HISTORIQUE
2	Presser la touche ▼► jusqu'à l'apparition du message "T –TECHNIQUE ENTRETIEN"	T –TECHNIQUE ENTRETIEN
3	Presser la touche OK .	ENTRETIEN PARAMETRE RADIO
4	Presser plusieurs fois la touche ▼► jusqu'à l'apparition du message : "ENTRETIEN NIVEAU SECURITE".	ENTRETIEN NIVEAU SECURITE
5	Presser la touche OK .	NIVEAU SECURITE SUPERVISION
6	Presser la touche OK .	SUPERVISION DESHABILITE
7	Sélectionner à l'aide des touches ▼► et ◀▲ l'autorisation ou l'interdiction de la fonction supervision, puis valider avec la touche OK .	NIVEAU SECURITE SUPERVISION
8	Presser la touche ▼►.	NIVEAU SECURITE CONTROLE JAMMING
9	Presser la touche OK .	CONTROLE JAMMING DESHABILITE
10	Sélectionner à l'aide des touches ▼► et ◀▲ l'autorisation ou l'interdiction du contrôle jamming, puis valider avec la touche OK .	NIVEAU SECURITE CONTROLE JAMMING
11	Presser plusieurs fois la touche ESC pour quitter le menu.	

8.4.22 REARMEMENT DE LA PROGRAMMATION

Ces fonctions permettent d'effacer la programmation de la centrale et des dispositifs:

- **Partiel** : ramène les programmations des DISPOSITIFS et de la CENTRALE aux paramètres d'usine, DANS CE CAS TOUS LES DISPOSITIFS RESTENT CONNECTES À LA CENTRALE.
- **Total** : ramène LE SYSTEME aux paramètres d'usine, DANS CE CAS TOUS LES DISPOSITIFS SONT À RÉARMER ET SUCCESSIVEMENT À APPRENDRE PAR LA CENTRALE.

Etape	Action	Messages de l'afficheur
1	Entrer dans le menu technicien (voir paragraphe 8.4)	T –TECHNIQUE HISTORIQUE
2	Presser la touche ▼► jusqu'à l'apparition du message "T –TECHNIQUE ENTRETIEN"	T –TECHNIQUE ENTRETIEN
3	Presser la touche OK .	ENTRETIEN PARAMETRES RADIO
4	Presser plusieurs fois la touche ▼► jusqu'à l'apparition du message : "ENTRETIEN RESET PROGRAM."	ENTRETIEN RESET PROGRAM.
5	Presser la touche OK .	RESET PROGRAM. PARTIEL
6	Sélectionner à l'aide des touches ▼► et ◀▲ reset partiel (PARTIEL) ou reset total (TOTAL) puis valider avec la touche OK .	ENTRETIEN RESET PROGRAM.
7	Avec les touches ▼► et ◀▲ sélectionner "CONFIRME NON" ou "CONFIRME OUI" puis valider le choix avec la touche OK. S'il s'agit d'un réarmement partiel, le message PARTIEL EN COURS apparaît sur l'afficheur puis, après avoir ramené les dispositifs aux valeurs d'usine, le message RESULTAT – INIT. PASS ! apparaît. S'il s'agit d'un réarmement total, le message ATTENDEZ S.V.P. apparaît sur l'afficheur puis, après avoir ramené le système aux valeurs par défaut, le message APPRENDRE DISPOSITIFS apparaît: il indique que la centrale est à nouveau prête pour effectuer l'apprentissage des nouveaux dispositifs (voir paragraphe 3.3).	CONFIRME NON

8.4.23 LIAISON RADIO

Elle permet de vérifier le bon fonctionnement de la liaison radio entre la centrale et les dispositifs reconnus. Pendant le test, la puissance du signal radio est diminuée, dans le but de garantir une qualité de liaison radio optimale dans les conditions normales de fonctionnement.

Etape	Action	Messages de l'afficheur
1	Entrer dans le menu technicien (voir paragraphe 8.4)	T –TECHNIQUE HISTORIQUE
2	Presser la touche ▼► jusqu'à l'apparition du message "T –TECHNIQUE ENTRETIEN"	T –TECHNIQUE ENTRETIEN
3	Presser la touche OK .	ENTRETIEN PARAMETRE RADIO
4	Presser plusieurs fois la touche ▼► jusqu'à l'apparition du message "ENTRETIEN LIAISON RADIO."	ENTRETIEN LIAISON RADIO
5	Presser la touche OK . Le test de la liaison radio démarre.	VERIF. EN COURS
6	A la fin de l'opération l'afficheur indique le premier dispositif avec le type et l'adresse qui lui	

	<p>sont attribués ainsi que le résultat du test qui peut être:</p> <p>●●●●●● ou ●●●●●○ : Liaison optimale</p> <p>●●●●○○ ou ●●●○○○ : Liaison bonne</p> <p>●●○○○○ ou ●○○○○○ : Liaison suffisante</p> <p>●○○○○○ : Liaison insuffisante</p> <p>○○○○○○ : Dispositif en panne, déconnecté ou hors de la portée radio.</p>	
7	Utiliser les touches ▼► et ◀▲ pour examiner la qualité de la liaison radio de tous les autres dispositifs.	
8	Presser plusieurs fois la touche ESC pour quitter le menu.	

8.4.24 CONFIGURATION NUMEROS DE TELEPHONE

Ce menu est disponible uniquement pour les centrales version 2T et 4T et permet d'ajouter, modifier et effacer les numéros de téléphone.

Etape	Action	Messages de l'afficheur
1	Entrer dans le menu technicien (voir paragraphe 8.4)	T –TECHNIQUE HISTORIQUE
2	Presser la touche ▼► jusqu'à l'apparition du message "T –TECHNIQUE TRANSMET. TEL."	T –TECHNIQUE TRANSMET. TEL.
3	Presser la touche OK .	TRANSMET. TEL. NUMEROS TEL.
4	Presser la touche OK . La liste des numéros de téléphone apparaît.	NUMEROS TEL. N.1:
5	Presser la touche ▼► pour choisir le numéro de téléphone à mémoriser, effacer ou modifier puis valider avec la touche OK . Un curseur clignotant apparaît sur l'afficheur.	
6	Pour effacer ou modifier un numéro existant presser la touche ESC .	
7	Taper le nouveau numéro. Pour insérer une pause dans le numéro à composer, utiliser la touche ▼► (la lettre P apparaît). Pour récrire sur un faux numéro introduit, revenir en arrière avec la touche ◀▲ puis taper le numéro correct.	
8	Presser la touche OK pour valider le numéro.	NUMEROS TEL. N.1:
9	Presser plusieurs fois la touche ESC pour quitter le menu.	

8.4.25 CONFIGURATION PARAMETRES RTC

Ce menu est disponible uniquement pour les centrales version 2T et 4T et permet de configurer les paramètres de raccordement téléphonique.

Etape	Action	Messages de l'afficheur
1	Entrer dans le menu technicien (voir paragraphe 8.4)	T –TECHNIQUE HISTORIQUE
2	Presser la touche ▼► jusqu'à l'apparition du message "T –TECHNIQUE TRANSMET. TEL."	T –TECHNIQUE TRANSMET. TEL.
3	Presser la touche OK .	TRANSMET. TEL. NUMEROS TEL.
4	Presser la touche ▼►.	TRANSMET. TEL. PARAMETRES RTC
5	Presser la touche OK .	PARAMETRES RTC TYPE SELECTION

6	Presser la touche OK et utiliser les touches ▼► et ◀▲ pour sélectionner numérotation DTMF (Sigle de Dual Tone Multi Frequency , indique le type de numérotation téléphonique multifréquence) ou DECIMALE (impulsionnel). Ce mode doit correspondre au type de numérotation admis par la centrale téléphonique. Presser la touche OK pour valider.	PARAMETRES RTC TYPE SELECTION <i>100% des téléphones actuels sont DTMF. Seuls d'anciens modèles (+ de 10 ans) peuvent être du type DECIMAL.</i>
7	Presser la touche ▼►.	PARAMETRES RTC NATION
8	Presser la touche OK et utiliser les touches ▼► et ◀▲ pour sélectionner le pays. Ce paramètre permet d'adapter le transmetteur aux réseaux téléphoniques standard des différents pays. Presser la touche OK pour valider FRANCE.	PARAMETRES RTC NATION
9	Presser la touche ▼►.	PARAMETRES RTC DERIVE STANDARD
10	Presser la touche OK et utiliser les touches ▼► et ◀▲ pour indiquer si la centrale est raccordée (OUI) ou non (NON) à un standard téléphonique. Si vous sélectionnez OUI un curseur clignotant apparaît, il faut donc taper le numéro permettant d'occuper une ligne externe à travers le standard et qui sera inséré automatiquement avant chaque appel téléphonique. Presser la touche OK pour valider.	PARAMETRES RTC DERIVE STANDARD
11	Presser la touche ▼►.	TRANSMET. TEL. CONTR. TONALITE
12	Presser la touche OK et utiliser les touches ▼► et ◀▲ pour vérifier la tonalité de ligne avant la numérotation, Les fonctionnements du transmetteur sont les suivants : <ul style="list-style-type: none"> ▪ DESHABILITE : la numérotation est effectuée 3 secondes après la détection de la ligne. ▪ HABILITE : lors de la prise de ligne, le transmetteur vérifie la tonalité de ligne avant la numérotation. Si la ligne est détectée, il effectue la numérotation et avant d'envoyer les messages, il vérifie la présence de la tonalité de contrôle appel ; si cette tonalité n'est pas détectée, l'appel est interrompu et répété ultérieurement selon les cycles programmés. Presser la touche OK pour valider. 	TRANSMET. TEL. CONTR. TONALITE
13	Presser la touche ▼►.	TRANSMET. TEL. CONTROLE REPONSE
14	Presser la touche OK et utiliser les touches ▼► et ◀▲ pour ne pas rappeler, pendant un cycle d'appels, un numéro de téléphone qui a déjà répondu. Les fonctionnements du transmetteur sont les suivants: <ul style="list-style-type: none"> ▪ DESHABILITE: le transmetteur délivre son message vocal dès la numérotation, sans attendre de décroché. ▪ HABILITE: le transmetteur délivre son message vocal après un décroché. Attention: Si le contrôle réponse est autorisé, le contrôle tonalité passe automatiquement en mode autorisé. Presser la touche OK pour valider. 	TRANSMET. TEL. CONTROLE REPONSE
15	Presser plusieurs fois la touche ESC pour quitter le menu.	

8.4.26 CONFIGURATION TYPE D'ENVOI

Ce menu est disponible uniquement pour les centrales version 2T et 4T et permet de programmer pour chaque numéro de téléphone mémorisé le mode de transmission d'un événement d'alarme. Les choix sont les suivants:

- **Vocal:** le message vocal de base est envoyé vers un numéro privé, il est suivi du message spécifique concernant l'événement préenregistré. Si plusieurs événements sont survenus, le nombre d'appels transmis correspond au nombre d'événements.
- **IDP, ADF, S1400, C200b:** les données concernant l'événement sont envoyées vers le Centre de réception alarmes, à travers un protocole numérique sélectionnable.

Les protocoles IDP, ADF et S1400 sont à code fixe; il suffit donc de sélectionner le protocole pour que le transmetteur associe le code prédéfini, correspondant à chaque événement envoyé.

Le protocole C200b est à code programmable, il est donc nécessaire de programmer un code (défini par le centre de télésurveillance) pour chaque événement ou pour chaque entrée de la centrale.

Il est possible d'associer à chaque numéro de téléphone un seul mode de transmission (vocal, IDP, ADF etc.) et tous les événements que vous souhaitez. Pour qu'un événement soit signalé en plusieurs modes, par exemple message vocal et protocole numérique, il est nécessaire de configurer 2 numéros de téléphone différents, l'un pour le message vocal et l'autre pour le protocole numérique.

Types d'envoi admis en fonction de l'événement

Événement	Message vocal	Protocole numérique
Intrusion	●	○
Fin intrusion	-	○
Sabotage	●	○
M.E.S. totale	-	○
M.E.S. Zone 1	-	○
M.E.S. Zone 2	-	○
M.E.S. Zone 3	-	○
M.E.S. Zone 4	-	○
M.H.S. totale	-	○
M.H.S. Zone 1	-	○
M.H.S. Zone 2	-	○
M.H.S. Zone 3	-	○
M.H.S. Zone 4	-	○
Entretien	-	○
Exclusion entrée	-	○
Faux code	-	○
Batterie basse	●	○
Jamming	-	○
Supervision	-	○

● = associé par défaut, excluable

○ = programmable

- = pas programmable

Étape	Action	Messages de l'afficheur
1	Entrer dans le menu technicien (voir paragraphe 8.4)	T –TECHNIQUE HISTORIQUE
2	Presser la touche ▼► jusqu'à l'apparition du message "T –TECHNIQUE TRANSMER. TEL."	T –TECHNIQUE TRANSMER. TEL.
3	Presser la touche OK .	TRANSMET. TEL. NUMEROS TEL.
4	Presser la touche ▼► jusqu'à l'apparition du message "TRANSMET. TEL TYPE ENVOI".	TRANSMET. TEL. TYPE ENVOI
5	Presser la touche OK .	TYPE ENVOI N. 1 :
6	Utiliser les touches ▼► et ◀▲ pour sélectionner le numéro de téléphone destiné à la signalisation d'événement. Presser la touche OK pour valider.	TYPE ENVOI
7	Utiliser les touches ▼► et ◀▲ pour sélectionner le mode de transmission d'un événement d'alarme. Presser la touche OK pour valider.	EVENEM. INTRUSION
8	Utiliser les touches ▼► et ◀▲ pour sélectionner l'événement associé. Presser la touche OK pour valider.	

9	Utiliser les touches ▼► et ◀▲ pour choisir entre envoyer (ENVOI) ou ne pas envoyer (PAS ENVOI) un message d'alarme lors de l'apparition de l'événement associé. Presser la touche OK pour valider.	
10	Répéter les étapes 8 et 9 pour ajouter ou supprimer d'autres signalisations.	
11	Presser plusieurs fois la touche ESC pour quitter le menu.	

8.4.27 CONFIGURATION DELAI APPEL

Ce menu est disponible uniquement pour les centrales version 2T et 4T et permet d'insérer un délai fixe de 30 secondes avant d'envoyer un message d'alarme.

Etape	Action	Messages de l'afficheur
1	Entrer dans le menu technicien (voir paragraphe 8.4)	T –TECHNIQUE HISTORIQUE
2	Presser la touche ▼► jusqu'à l'apparition du message "T –TECHNIQUE TRANSMET. TEL."	T –TECHNIQUE TRANSMET. TEL.
3	Presser la touche OK .	TRANSMET. TEL. NUMEROS TEL.
4	Presser la touche ▼► jusqu'à l'apparition du message "TRANSMET. TEL DELAI APPEL".	TRANSMET. TEL. DELAJ APPEL
5	Presser la touche OK et utiliser les touches ▼► et ◀▲ pour DESHABILITE ou HABILITE le délai appel. Presser la touche OK pour valider.	TRANSMET. TEL. DELAJ APPEL
6	Presser plusieurs fois la touche ESC pour quitter le menu.	

8.4.28 CONFIGURATION AVANCEES 1

Ce menu est disponible uniquement pour les centrales version 2T et 4T et permet de régler les paramètres suivants :

- **Code télésurveilleur** : le code abonné fourni par le Centre de réception alarmes. Ce code permet l'identification du système par le Centre.
- **Appel cyclique** : autorise les appels cycliques automatiques de test vers les Centres de télégestion ou de télésurveillance, quand ceux-ci nécessitent une confirmation périodique du bon fonctionnement du système et de son raccordement téléphonique. La centrale enverra périodiquement les appels vers tous les numéros destinés aux centres de réception alarme ou vers les numéros programmés comme modem. Chaque appel cyclique de test contient une description détaillée dans l'historique des événements.
- **Télésurveilleur backup** : Cette fonction permet de gérer les appels concernant les événements destinés à un Centre de réception d'alarmes, en évitant ainsi les doubles communications. Si la fonction Backup est autorisée et qu'un appel se déroule avec succès (acquit reçu), les autres appels pour le même événement ne seront plus transmis vers les numéros programmés avec le même type d'envoi. Au contraire, si le premier appel échoue (acquit non reçu), le transmetteur effectue l'appel vers le numéro de téléphone suivant et ainsi de suite jusqu'à obtenir l'envoi/réception correct de l'événement (ou jusqu'à atteindre le nombre maximum de tentatives en cas de non réponse). Si la fonction Backup est autorisée, le transmetteur effectue tout de même les appels vers tous les numéros des Centres de réception d'alarmes ou tous les numéros programmés en modem. La fonction Backup est autorisée par défaut.
- **Répondeur** : les centrales version 2T et 4T peuvent être autorisées à répondre, en reconnaissant automatiquement les appels provenant de téléphones fixes ou mobiles. Il est ainsi possible d'activer les sorties de la centrale ou activer ou désactiver le système d'alarme. La fonction répondeur en mode autorisé permet de définir le nombre de sonneries au bout desquelles le transmetteur décrochera sur un appel entrant. Il est conseillé de programmer un grand nombre de sonneries, afin de permettre aux personnes de répondre aux appels entrants. Attention: ne pas utiliser une ligne téléphonique RTC où sont branchés d'autres appareils à réponse automatique, tels que les répondeurs ou fax.
- **Réseaux téléphoniques** : fonction interdite.

Etape	Action	Messages de l'afficheur
1	Entrer dans le menu technicien (voir paragraphe 8.4)	T –TECHNIQUE HISTORIQUE
2	Presser la touche ▼► jusqu'à l'apparition du message "T –TECHNIQUE TRANSMET. TEL."	T –TECHNIQUE TRANSMET. TEL.
3	Presser la touche OK .	TRANSMET. TEL. NUMEROS TEL.
4	Presser la touche ▼► jusqu'à l'apparition du message "TRANSMET. TEL AVANCEES 1".	TRANSMET. TEL. AVANCEES 1
5	Presser la touche OK .	AVANCEES 1 CODE TELESURVEIL
6	Presser la touche OK puis taper le code abonné fourni par le centre de télésurveillance. Presser la touche OK pour valider.	AVANCEES 1 CODE TELESURVEIL
7	Presser la touche ▼►.	AVANCEES 1 APPEL CYCLIQUE
8	Presser la touche OK et utiliser les touches ▼► et ◀▲ pour sélectionner DESHABILITE ou HABILITE. Presser la touche OK pour valider.	AVANCEES 1 APPEL CYCLIQUE
9	Presser la touche ▼►.	AVANCEES 1 TELESURV. BACKUP
10	Presser la touche OK et utiliser les touches ▼► et ◀▲ pour sélectionner DESHABILITE ou HABILITE. Presser la touche OK pour valider.	AVANCEES 1 TELESURV. BACKUP
11	Presser la touche ▼►.	AVANCEES 1 REPONDEUR
12	Presser 2 fois la touche OK et utiliser les touches ▼► et ◀▲ pour sélectionner DESHABILITE, RING 2, RING 4 ou RING 8. Presser la touche OK pour valider. RING indique le nombre de sonneries au bout desquels la centrale répond à l'appel entrant. Se référer également au paragraphe 6.3.1 pour l'utilisation de la centrale avec un répondeur téléphonique.	AVANCEES 1 REPONDEUR
13	Presser plusieurs fois la touche ESC pour quitter le menu.	

8.5 UTILISER LE CLAVIER POUR INSERER UN NOM DESCRIPTIF

Il est possible d'insérer des caractères alphanumériques au moyen du clavier de la centrale pour attribuer des noms descriptifs aux utilisateurs, aux zones, aux détecteurs et aux autres dispositifs du système. Chaque touche du clavier permet de sélectionner cycliquement un ou plusieurs caractères. Les caractères associés à chaque touche sont spécifiés dans le tableau ci-contre. Le point d'insertion d'un nouveau caractère est signalé par un curseur clignotant sur l'afficheur.

Pour écrire un nom, suivre la procédure ci-dessous:

- presser plusieurs fois la touche associée au caractère que vous souhaitez insérer jusqu'à l'apparition du caractère concerné;
- presser la touche ▼► pour passer à la position suivante ou la touche ◀▲ pour revenir à la position précédente;

Pour effacer les caractères en excès, utiliser la caractère [espace]. La touche **OK** mémorise le nom, la touche **ESC** quitte la procédure de saisie sans mémoriser le nom.

Touche	Caractère
1	1 @ . , ; : ! " \$ % & / () + = ? ' _ - < >
2	A B C a b c 2
3	D E F d e f 3
4	G H I g h i 4
5	J K L j k l 5
6	M N O m n o 6
7	P Q R S p q r s 7
8	T U V t u v 8
9	W X Y Z w x y z 9
0	0 [espace] +
*	*
#	#

CHAPITRE 9 : CARACTERISTIQUES TECHNIQUES DU SYSTEME

CENTRALE SIRENE	2 ZONES	4 ZONES
Matière	ABS blanc	ABS blanc
Type d'alimentation	2 piles (fournies)	2 piles (fournies)
Type de piles	Thionyle Chlorhyde Lithium 3,6V / 14Ah Size R20 D	Thionyle Chlorhyde Lithium 3,6V / 14Ah Size R20 D
Autonomie	Jusqu'à 3 ans	Jusqu'à 3 ans
Portée radio en champ libre	500 m	500 m
Nombre de détecteurs maxi	32	32
Sirène intégrée	Oui	Oui
Puissance centrale sirène	105 dB(A) à 1 m	105dB(A) à 1 m
Inhibition ou retardement de la sirène	Oui	Oui
Délai d'entrée programmable	Oui, de 0 à 90 secondes	Oui, de 0 à 90 secondes
Délai de sortie programmable	Oui, de 0 à 90 secondes	Oui, de 0 à 90 secondes
Durée de sonnerie réglable	Oui, de 30 à 180 secondes	Oui, de 30 à 180 secondes
Comptage alarmes	Oui, de 2 à 8 ou exclusion	Oui, de 2 à 8 ou exclusion
Autoprotection contre l'ouverture	Oui	Oui
Autoprotection contre l'arrachement	Oui	Oui
Codes utilisateurs	8	16
Mot de passe	4 à 6 chiffres modifiables	4 à 6 chiffres modifiables
Bande de fréquence utilisée	434 MHz	434 MHz
Nombre de canaux de dérivation	2	2
Modulation de fréquence	FSK NB	FSK NB
Transmission cryptée	Oui	Oui
Communication bi-directionnelle	Oui	Oui
Protection masquage canaux de communication	Oui	Oui
Supervision totale du système	Oui	Oui
Mémorisation des évènements	64 derniers	128 derniers
Ecran LCD rétro-éclairé	Oui, avec détecteur crépusculaire	Oui, avec détecteur crépusculaire
Clavier de commande et de programme	Oui	Oui
Fonction faux code	Oui	Oui
Nombre de télécommandes maximum	4	4
Nombre de claviers maximum	2	4
Nombre de sirènes extérieures max	2	4
Possibilité de nommer les détecteurs	Oui	Oui
Possibilité de nommer les zones	Oui	Oui
Possibilité de nommer les utilisateurs	Oui	Oui
Fonction carillon	Oui	Oui
Nombre de sorties auxiliaires	2 relais, 1A @ 24 V-	2 relais, 1A @ 24 V-
Degré de protection boîtier électronique:	IP30 / IK02	IP30 / IK02
Dimensions (l x h x p)	275 x 244 x 65	275 x 244 x 65

TRANSMETTEUR TELEPHONIQUE (version 2T / 4T)	
Ligne téléphonique	RTC (ligne urbaine directe) ou dérivée d'un PABX (standard téléphonique privé)
Connexion à la ligne téléphonique	PLUG RJ12
Nombre de numéros de téléphone programmables	6
Type d'envoi	Messages vocaux, protocoles numériques standard (IDP, C200B, S1400, ADF)
Association numéro téléphone-type événement	Oui
Mise en marche/à l'arrêt distante du système	Oui, par codes DTMF ⁽¹⁾ avec confirmation vocale de la commutation
Commutation distante des sorties relais de la centrale	Oui, par codes DTMF et confirmation vocale de l'état

SIRENE EXTERIEURE	
Matière	Polycarbonate
Type d'alimentation	2 piles (fournies)
Type piles	Thionyle Chlorhyde Lithium 3,6V / 14Ah Size R20 D
Autonomie	5 ans
Bande de fréquence utilisée	434 MHz
Modulation de fréquence	FSK NB
Portée radio en champ libre	500 m
Flash	Oui, avec une série de LED à puissance élevée
Puissance sirène	110 dB(A) 3 m
Type de sonnerie différenciée	Oui, intrusion, carillon, état système
Autoprotection	Oui, ouverture - arrachement
Température de fonctionnement	-20 à +50 °C
Degré de protection boîtier électronique:	IP44 IK04
Dimensions (l x h x p)	254 x 314 x 108

⁽¹⁾ = Sigle de **Dual Tone Multi Frequency**, indique le type de numérotation téléphonique multifréquence.

DETECTEUR D'OUVERTURE	
Matière	ABS blanc
Type d'alimentation	1 pile (fournie)
Type piles	Lithium – CR123A 3V
Autonomie	Jusqu'à 3 ans
Bande de fréquence utilisée	434 MHz
Modulation de fréquence	FSK NB
Portée radio en champ libre	500 m
Autoprotection	Oui, ouverture - arrachement
Contact reed incorporé	Oui
Entrée auxiliaire	2
Température de fonctionnement	+5 °C ÷ +40 °C
Degré de protection boîtier	IP40 / IK02
Dimensions (l x h x p)	35 x 124 x 34 (contact), 71 x 11 x 19 (aimant)

DETECTEUR DE MOUVEMENT	
Matière	ABS blanc
Type d'alimentation	1 pile (fournie)
Type piles	Lithium – CR123A 3V
Autonomie	Jusqu'à 3 ans
Transmission automatique alarme pile faible	Oui
Bande de fréquence utilisée	434 MHz
Modulation de fréquence	FSK NB
Portée radio en champ libre	500 m
Autoprotection	Oui, ouverture - arrachement
3 types de lentilles	standard, couloir ou rideau
Portée nominale des lentilles	15 m (standard) 15 m (rideau) 30 m (couloir)
Couverture des lentilles	140° (standard) 5,6° (rideau) 6° (couloir)
Zones de détection des lentilles	31 sur 4 plans (standard) 1 sur 1 plan (rideau) 7 sur 3 plans (couloir)
Voyants lumineux de test	Oui
Comptage impulsions programmable	Oui
Température de fonctionnement:	+5 °C ÷ +40 °C
Degré de protection boîtier:	IP30 / IK02
Dimensions (l x h x p)	70 x 124 x 54

TELECOMMANDE 3 TOUCHES ET 5 TOUCHES	
Matière	ABS noir
Type d'alimentation	1 pile (fournie)
Type pile	Lithium – CR-1/3N 3V
Autonomie	Jusqu'à 3 ans
Bande de fréquence utilisée	434 MHz
Modulation de fréquence	FSK NB
Transmission cryptée	Oui
Portée radio en champ libre	50 m
Touches avec fonction programmables	Oui
Nombre de fonctions par touche	2
Validation visuelle	Oui, par LEDS de deux couleurs
Température de fonctionnement:	-5°C ÷ +55°C
Dimensions (l x h x p)	49 x 82 x 22

CLAVIER DE COMMANDE	
Matière	ABS blanc
Type d'alimentation	2 piles (fournies)
Type piles	Lithium – CR123A 3V
Autonomie	Jusqu'à 3 ans
Bande de fréquence utilisée	434 MHz
Modulation de fréquence	FSK NB
Transmission cryptée	Oui
Portée radio en champ libre	500 m
Autoprotection	Oui, ouverture - arrachement
Retro-éclairage	Oui, avec détecteur crépusculaire
Fonction faux code	Oui
Signalisation des anomalies	Oui
Mot de passe	4 à 6 chiffres modifiables
Touches avec fonctions programmables	Oui
Visualisation état du système	Oui
Température de fonctionnement:	-10 °C ÷ +55 °C
Degré de protection boîtier:	IP41 / IK02
Dimensions (l x h x p)	107 x 139 x 37

