

PORTIER COLLECTIF VIDÉO COULEUR

MONITEUR

*compatibles avec les platines de rue 4 fils
2,3 et 4 boutons SCS Sentinel ci-dessous*



SOMMAIRE



Déclaration de garantie	3
Avertissements et Consignes de sécurité.....	5
Présentation et fonction des touches	7
Caractéristiques et fonctions principales.....	8
Éléments fournis	8
Scéma des branchements	9
Installation	10
Appel entrant	11
Affichage des platines de rue	11
Fonction diffusion d'image	11
Luminosité / couleur / contraste	12
Fonction ne pas déranger	12
Écoute d'un moniteur	12
Réglages système	13
Caractéristiques techniques.....	14

Merci pour l'achat de nos produits.

Les produits sont sujets à changement sans préavis.

La société SCS Sentinel n'est pas responsable des accidents de sécurité causés par un fonctionnement anormal du produit.

Veuillez lire attentivement ce manuel avant d'installer votre système (en particulier les précautions de sécurité) et suivez les instructions afin de vous garantir une installation conforme.



DÉCLARATION DE GARANTIE

PAR COURRIER

SCS SENTINEL - Service commande
Rte de St Symphorien - BP 69
85130 Les Landes génusson (FRANCE)

PAR INTERNET

scs-laboutique.com

N'oubliez pas d'enregistrer votre garantie **dans le mois suivant votre achat**. Conservez soigneusement votre justificatif d'achat. (photocopie ticket de caisse ou facture). Il vous sera demandé pour faire valoir la garantie.

VOTRE PRODUIT **GARANTIE 2 ANS**

nom : MONITEUR POUR PORTIER VIDÉO COULEUR COLLECTIF

code barre (numéro à 13 chiffres) :

N° lot (indiqué dans la zone du code barre du packaging) :

LIEU D'ACHAT

enseigne : date achat :

ville : CP :

VOUS

nom : prénom :

tél. : email :

ville : CP :

INSTALLATEUR

particulier professionnel

société :

siret :



WARRANTY DECLARATION

BY MAIL

SCS SENTINEL - Order Service
Rte de St Symphorien - BP 69
85130 Les Landes g enusson (FRANCE)

BY WEBSITE

scs-laboutique.com



YOUR PRODUCT **WARRANTY 2 YEARS**

product name : MONITOR FOR COLLECTIVE COLOR VIDEO DOOR PHONE

gencod (13 numbers) :

batch number (close to gencod location) :

PURCHASE LOCATION

company : date of purchase :

city : zip code :

YOU

name : surname :

phone : email :

city : zip code :

INSTALLATION BY

person company

name :

ID code :

TO BE SEND AT LEAST 1 MONTH AFTER PURCHASING Please keep your proof of purchase.

AVERTISSEMENTS ET CONSIGNES DE SÉCURITÉ



Alerte

Risques de blessures graves ou mortelles.

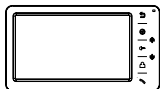

Indication d'interdiction.



Indication de démontage.



Interdiction de contact.



Requière une attention particulière.



Débranchement secteur nécessaire.

Alerte

<p>Ne pas raccorder à une multiprise. Vous risquez de générer une chaleur anormale et de causer un incendie.</p>	<p>Ne pas se connecter à d'autres produits en cours d'utilisation. Vous pourriez provoquer une panne.</p>	<p>Ne pincez pas le cordon et ne mettez pas d'objet lourd sur le produit. Vous risqueriez de provoquer un incendie.</p>
<p>Ne pas utiliser d'eau, de solvant ou de détergent pour nettoyer le moniteur. Utilisez seulement un chiffon sec pour éviter toute panne ou un choc électrique.</p>	<p>Ne pas installer votre produit dans une pièce humide. Vous pourriez vous électrocuter ou déclencher un incendie.</p>	<p>Ne tirez pas de force sur le cordon de la prise. Si le cordon est endommagé, il peut provoquer un incendie ou un choc électrique.</p>
<p>Ne pas mettre la fiche dans la prise avec les mains mouillées. Vous pourriez vous électrocuter.</p>	<p>Ne pas démonter, réparer ou modifier le produit. Vous pourriez provoquer un incendie, un choc électrique ou une blessure due à un dysfonctionnement du produit.</p>	



Attention

Vous risquez de vous blesser ou de détériorer l'appareil



Indication d'interdiction.



Indication de démontage.



Interdiction de contact.



Requière une attention particulière.



Débranchement secteur nécessaire.

Attention

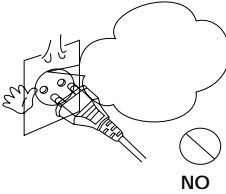
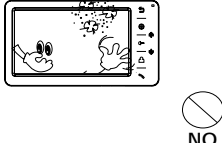
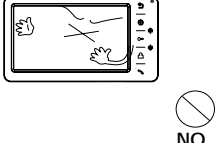
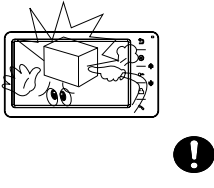
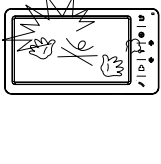
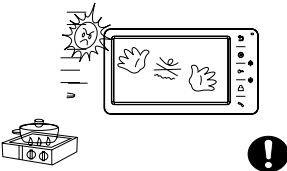
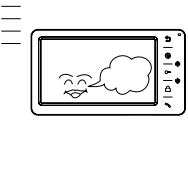
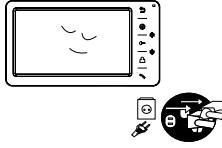
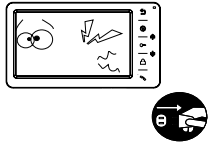
		
<p>Si votre prise murale ne correspond pas à votre type de fiche, ne branchez pas, vous pourriez provoquer un choc électrique ou un incendie.</p>	<p>Assurez-vous que la poussière, des corps étrangers ou objets ne couvrent pas votre produit. Vous pourriez générer une surchauffe du produit.</p>	<p>Assurez-vous d'éviter que des substances étrangères ne pénètrent le produit. Elles pourraient causer une panne.</p>
		
<p>Ne pas mettre un objet lourd sur le produit. Vous pourriez causer une panne.</p>	<p>Ne démontez pas votre produit et faites attention à ne pas lui donner de choc.</p>	<p>Eloignez votre appareil des sources de chaleur éventuelles (radiateur, éléments de cuisson etc) ainsi que des rayons du soleil.</p>
		
<p>Installez le produit dans un endroit plat et stable au risque de générer un dysfonctionnement.</p>	<p>Si vous n'utilisez pas l'appareil pendant une longue période, débranchez-le.</p>	<p>En cas de son anormal généré par votre appareil, débranchez-le immédiatement et contactez notre service technique.</p>

PRÉSENTATION DES FONCTIONS ET DES TOUCHES

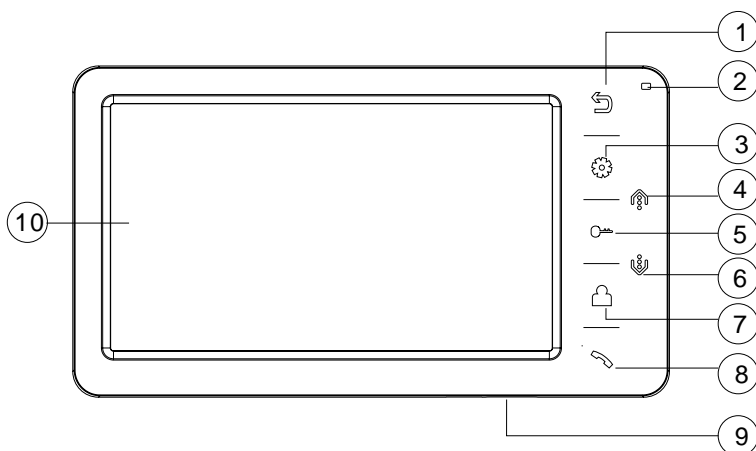

- 1) Bouton de retour: retour / suspension
- 2) Indicateur lumineux : voyant d'alimentation
- 3) Bouton Menu: Accès au menu du système / validation
- 4) Touche de navigation vers le haut : choix / réglage
- 5) Déclenchement serrure/gâche électrique
- 6) Touche de navigation vers le bas : choix / réglage
- 7) Bouton Moniteur : moniteur
- 8) Touche Réponse: réponse / appel
- 9) Marche / arrêt
- 10) Écran LCD

CARACTÉRISTIQUES ET FONCTIONS PRINCIPALES



1. Caractéristiques

- Écran 7" LCD, haute définition
- Design mains libres, interphone son limpide et clair
- Interface conviviale multi-langue facultative
- 12 mélodies polyphoniques
- Utilisation facile

2. Fonction principales

- Interphone mains libres, fonction de verrouillage
- Couleur, luminosité, contraste, volume et mode d'affichage ajustable
- Surveillance en temps réel de la platine de rue
- Fonction «Ne pas déranger»,
- Transfert d'appel interne à d'autres utilisateurs
- Appel interphone, fonction diffusion, écoute des moniteurs (fonction surveillance)
- Touches sensibles

ÉLÉMENTS FOURNIS

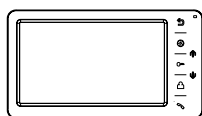

Moniteur



Notice



Support mural



2X chevilles



Sachet
anti humidité



vis de fixation



Connecteur 2x5 pin
(rouge/bleu/jaune/
branc/marron)



Connecteur 4 pin
(rouge/bleu/jaune/
branc)

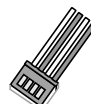

Connecteur 4 pin
(blanc/bleu/
blanc/bleu)

SCHÉMA DE BRANCHEMENT

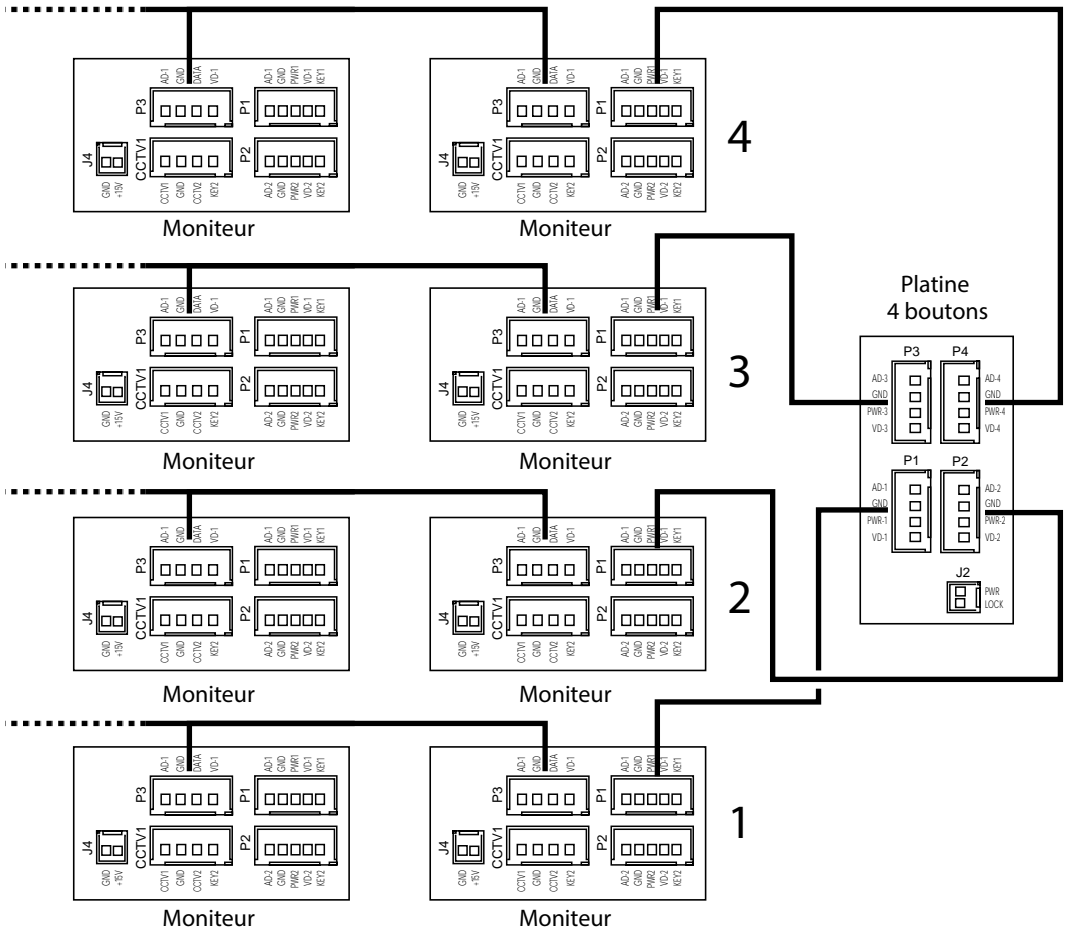



INSTALLATION

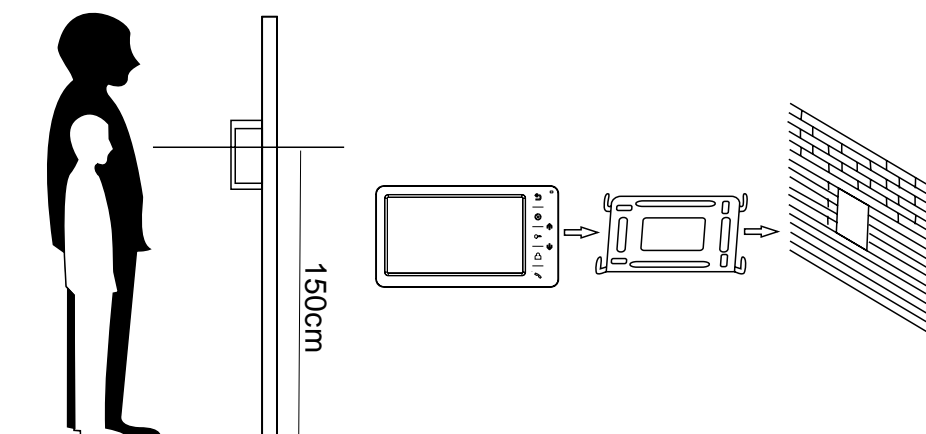

1. Reportez-vous au schéma de câblage correspondant à votre système et assurez-vous d'avoir le bon câble.
2. Déterminez la position de montage du moniteur (idéalement entre 150 et 160cm du sol)
3. N'alimentez pas électriquement avant l'installation complète.
4. Installez le support sur le mur
5. Branchez les câbles en respectant le schéma de câblage indiqué.
6. Fixez le moniteur sur son support.
7. Alimentez après avoir installé la platine de rue.



RÉPONDRE À UN APPEL ENTRANT





Lorsqu'un visiteur appuie sur la sonnette, le moniteur intérieur sonne, l'écran LCD affichera « Appel entrant ». Appuyez sur  pour parler avec le visiteur. Le moniteur revient à l'état de veille si personne ne répond à la fin du temps de sonnerie. Pendant la sonnerie ou lors de votre réponse avec le visiteur, appuyez sur le bouton  pour déverrouiller la porte, l'écran LCD affiche alors « Porte déverrouillée ». Si vous recevez un autre appel entrant alors que vous êtes en communication avec une autre porte, l'écran LCD affiche « Visiteur à la porte 2 », alors appuyez sur  pour basculer vers l'affichage de l'image de la porte 2 et parlez avec l'autre visiteur.

Remarque: Si vous êtes en communication avec la platine de rue ou en interphonie avec un autre moniteur, un appui long sur la touche  coupe le micro. L'écran LCD affiche « MUET ». Pour un retour à la normale du micro, appuyez à nouveau longuement sur la touche , l'écran LCD affiche alors « Parlez s'il vous plaît ».

SURVEILLANCE EXTÉRIEURE



Pour une visualisation extérieure, appuyez sur la touche .

Lors de la surveillance du canal de la platine de rue de la porte, pressez  pour communiquer avec le visiteur puis appuyez sur  si vous souhaitez ouvrir la porte.

FONCTION DIFFUSION







Cette fonction vous permet de diffuser une information (message vocal) pour tous les moniteurs dans votre résidence.

À l'état de veille, pressez longuement le bouton , l'écran affiche « Demande de diffusion », le moniteur des autres appartements afficheront « notification ». Maintenant, vous pouvez préparer un message vocal.

VOLUME SONORE/LUMINOSITÉ/ COULEUR/CONTRASTE



En cours de conversation/connection, pressez  ou  pour ajuster le volume sonore, pressez  pour basculer vers l'interface luminosité/contraste/couleur. Pressez  ou  pour ajuster selon vos besoins. Référez-vous à la page 7 pour trouver les emplacements de chaque bouton.





FONCTION NE PAS DÉRANGER



Vous pouvez utiliser les paramètres système pour activer ou désactiver la fonction « Ne pas déranger ».

FONCTION SURVEILLANCE



En veille, pressez longuement le bouton  pour lancer la fonction d'écoute moniteur. Si vous avez plus de 2 moniteurs, vous avez à choisir les pièces à afficher, pressez  ou  pour choisir le moniteur cible et appuyez sur  pour confirmer.

Remarque :

a: Lors de la surveillance, l'utilisateur peut entendre le son de la pièce surveillée, mais les personnes de la pièce concernée ne peuvent pas entendre la voix de la personne qui surveille.

b: Quand il y a plus de deux moniteurs, la fonction surveillance est disponible uniquement lorsque la fonction est activée. Merci de vérifier le menu paramètres système pour activer ou non cette fonction (désactivée par défaut).

PARAMÈTRES SYSTÈME

En mode veille, pressez brièvement  pour entrer dans le menu réglage système.

No.	Éléments du système	Options	Remarques
1	LANGUE	Français par défaut (Anglais en option)	
2	DURÉE DE SONNERIE	30 secondes par défaut, (paramétrable de 10 à 60 secondes)	
3	VOLUME DE SONNERIE	Ajustable entre 01 et 10 (7 par défaut).	
4	TYPE DE SONNERIE	Sonnerie porte 1	Sonnerie 1 par défaut. 11 Sonneries possibles
		Sonnerie porte 2	Sonnerie 2 par défaut. 11 Sonneries possibles
		Sonnerie appel interphone	Sonnerie 3 par défaut. 11 Sonneries possibles
7	FONCTION « NE PAS DÉRANGER »	Désactivée par défaut	
6	FONCTION « SURVEILLANCE »	Désactivée par défaut. Le moniteur peut-être surveillé par un autre moniteur du système si cette fonction est activée	
7	ADRESSE DE L'APPAREIL	Pièce 1/2/3/4	Le moniteur maître doit être paramétré sur PIÈCE 1, et les options seront affichées en jaune si d'autres moniteurs paramétrés sur la même pièce
8	DÉVERROUILLAGE MONITEUR	Appuyez sur le bouton  pour déverrouiller	
9	PARAMÈTRES USINE	Restaure les paramètres par défaut.	

CARACTÉRISTIQUES

Alimentation	AC100-240V 50/60Hz
Consommation	7W(Max). 0.7W(Veille)
Température de fonctionnement	0° à +40°
Taux d'humidité pour fonctionnement	0% - 95%
Taille de l'écran LCD	7 pouces
Mode interphone	Mains libres
Connection	4 fils
Dimensions du moniteur	210x116x25mm
Poids	430g