

SCS sentinel

OpenGate 2

MBA0103

Motorisation à bras articulés pour portail battant

Articulated arms automation kit for swing gate
Motorizzazione a braccia articolate per cancello a battente
Kit automatismos con brazos articulados
para portal dos batientes

MBA0103

OpenGate 2



Installation
Utilisation
faciles

24 V



Fiabilité



Moteurs
silencieux



Carte
électronique
P100 PCB2
V SCS

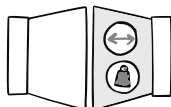

2 x 2,5 m max
2 x 250 kg max

- Notice d'utilisation et d'installation ● Installation and user manual
- Manuale d'installazione e uso ● Instrucciones de uso e instalación
- Instruções de utilização e de instalação



SUIVEZ LE GUIDE !
Pour l'installation et
plus d'explications.

V.032025- Indl

SUMARIO

A - Instrucciones de seguridad	58
B - Descripción	61
C - Cables / Instalación	62
D- Ajuste / Uso	70
E- Características técnicas	72
F- Mantenimiento	73
G- Asistencia técnica	74
H- Garantía	76
I- Advertencia	76
J- La declaración de conformidad	76

A- INSTRUCCIONES DE SEGURIDAD



ADVERTENCIA: Instrucciones importantes de seguridad. Es importante seguir estas instrucciones para la seguridad personal, ya que una instalación incorrecta podría provocar lesiones graves. Conservar estas instrucciones. En caso de instalación por parte de un tercero, este manual debe entregarse al usuario final. El usuario final también debe recibir formación sobre el uso seguro del aparato de acuerdo con las instrucciones de este manual.



INFORMACIÓN

SCS SENTINEL certifica que sus automatismos cumplen las normas y reglamentos de seguridad para automatismos de puertas (EN 60335-2-103).

Queda prohibido usar este producto sin respetar las condiciones especificadas o emplear componentes o accesorios no recomendados por SCS SENTINEL, ya que puede comprometer la seguridad de bienes y personas.

SCS SENTINEL declina toda responsabilidad por los daños derivados del incumplimiento de las instrucciones proporcionadas en este manual.



ANTES DE LA INSTALACIÓN

Este producto está destinado únicamente a la automatización de una puerta batiente de uso «residencial».

La instalación requiere personal cualificado con conocimientos mecánicos y eléctricos.

Antes de instalar el motor, es necesario comprobar que la parte accionada esté en buenas condiciones mecánicas, esté bien equilibrada y se abra y se cierre correctamente. La cancela debe disponer de los refuerzos necesarios para soportar los brazos del operador.

Hay que asegurarse de que el rango de temperatura indicado en el motor está adaptado al lugar de instalación.

ATENCIÓN: El motor no puede utilizarse con una parte accionada que incorpore una cancela.

INSTALACIÓN ELÉCTRICA



PELIGRO: La instalación de la fuente de alimentación debe cumplir con la normativa vigente en el país en el que se instale el producto (NF C 15-100 para Francia) y deberá realizarse por personal cualificado.

La red eléctrica debe estar protegida contra subidas de tensión mediante un disyuntor adaptado y un dispositivo de corriente residual. Debe preverse un medio para desconectar todos los polos de la red de alimentación. Este dispositivo debe estar conectado directamente a los bornes de alimentación y tener una distancia de separación de contactos en todos los polos que garantice una desconexión completa de acuerdo con las normas de instalación.

Si el cable de alimentación está dañado, debe ser sustituido por el fabricante, su servicio posventa o personas con cualificación similar para evitar riesgos.



INSTALACIÓN DEL MOTOR



PELIGRO: El motor debe desconectarse de la fuente de alimentación durante la instalación.

ADVERTENCIA: Por su seguridad, asegúrese de que no haya niños presentes durante la fase de instalación.

Hay que asegurarse de que en el entorno de instalación (puerta y partes fijas) se evitan, o al menos se señalizan, las zonas de riesgo (ver el apartado «Riesgos potenciales» después de estas indicaciones).

Hay que evitar que la parte accionada y las partes fijas de alrededor se compriman como consecuencia del movimiento de apertura de la parte accionada.

ADVERTENCIA: Activar el dispositivo de accionamiento manual podría provocar un movimiento incontrolado de la parte accionada debido a un fallo mecánico o a la pérdida de equilibrio.

Si se instala un dispositivo de control fijo (teclado con código, selector de llave, etc.), deberá colocarse a 1,5 m del suelo y lejos de las partes móviles pero siempre a la vista de la puerta.

Si la puerta va a funcionar en modo de cierre automático, o si se va a abrir distancia sin una visión directa de la misma, deben instalarse fotocélulas.

Si la puerta se cierra automáticamente o si se abre a la vía pública, puede ser obligatorio instalar una luz intermitente, según la normativa del país donde se instale el motor.

Corresponde al instalador hacer una instalación conforme a la normativa.

Tras la instalación, es necesario asegurarse de que el mecanismo esté bien ajustado y que el sistema de protección y cualquier

dispositivo de accionamiento manual funcione correctamente. Hay que pegar de forma permanente la etiqueta del dispositivo de accionamiento manual en el elemento de control del dispositivo.



USO DEL MOTOR

ATENCIÓN: Este aparato puede utilizarse por niños a partir de 8 años y por personas con capacidades físicas, sensoriales o mentales reducidas o sin experiencia ni conocimientos, siempre que se les supervise o instruya adecuadamente sobre el uso del aparato en condiciones de seguridad e identificando los riesgos que conlleva.

Los niños no deben jugar con el aparato.

La limpieza y el mantenimiento por parte del usuario no deberá llevarse a cabo por niños sin supervisión.

No se debe permitir que los niños jueguen con el aparato o con sus controles. Mantener los dispositivos de control fuera del alcance de los niños.

ADVERTENCIA: El usuario debe supervisar la puerta durante su funcionamiento y mantener alejadas a las personas hasta que la puerta esté completamente abierta o cerrada. No impedir deliberadamente el movimiento de la puerta.



MANTENIMIENTO Y CUIDADO DEL MOTOR



PELIGRO: El motor debe desconectarse de la fuente de alimentación durante la limpieza, el mantenimiento y la sustitución de piezas.

Comprobar con frecuencia que la instalación no esté mal equilibrada ni presente signos de desgaste o daños en los cables, los muelles y fijaciones. No utilizar el aparato si necesita reparación o ajuste. El sistema de motor solo debe repararse o sustituirse utilizando piezas originales.

Para más información, consultar el apartado **F - Mantenimiento**

MANDOS A DISTANCIA



PELIGRO: No ingerir las pilas, hay riesgo de quemaduras químicas.

Este producto contiene una pila de botón. Si se ingiere, la pila de botón puede causar quemaduras internas graves en tan solo 2 horas, lo que podría ser mortal. Mantener las pilas nuevas y usadas fuera del alcance de los niños. Si el compartimento de las pilas no se cierra bien, no utilizar el producto y mantener fuera del alcance de los niños. Si se sospecha que se ha tragado o introducido una pila en cualquier parte del cuerpo, acudir inmediatamente a un médico. No limpiar el mando a distancia con sustancias abrasivas o corrosivas.

Utilizar un simple paño suave. No permitir que los niños jueguen con el producto o con su embalaje. Cuando se cambie la pila, utilizar una de las mismas características que la suministrada con el producto. Retirar las pilas del equipo si no se va a utilizar durante un periodo prolongado de tiempo, excepto en situaciones de emergencia. Las pilas no deben exponerse a un calor excesivo ni arrojarse al fuego.

Fabricante da batería fornecida - CR2032

Renata SA - Kreuzenstrasse 30

CH-4452 ITINGEN / Switzerland

Mail: sales@renata.com - www.renata.com

Riesgos potenciales

Existen 4 riesgos potenciales
3 zonas identificadas enfrente:

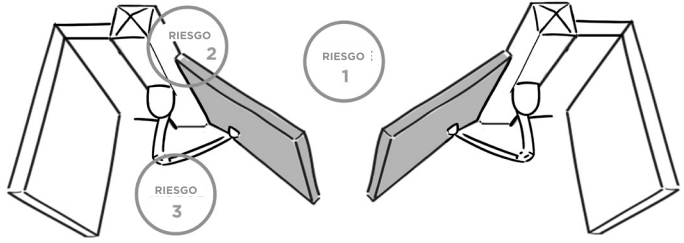

Riesgo 1 : Choque y aplastamiento

Prevención :

- Detección de obstáculos por motor.
- Utilización de fotocélulas.

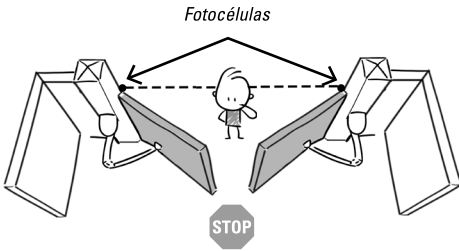

Riesgo 2 : Trituración manual

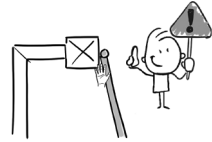

Prevención :

- Dejar una distancia mínima de 10 cm entre la hoja y el pilar/pared.
- Hacer una muesca en la esquina del pilar sin debilitarlo.

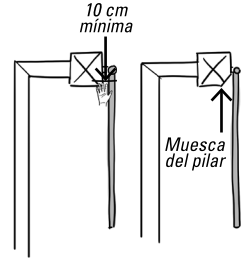

Riesgo 3 : Encarcelamiento y aplastamiento

Prevención :

- Detección de obstáculos por el motor.
- Dejar una distancia mínima de 50 cm entre el brazo motor y la pared (u otra parte fija).

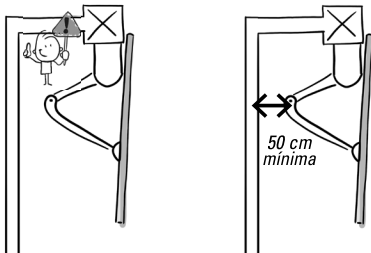

Riesgo 4 : Aplastamiento de los pies



Prevención :

- Para evitar una zona de peligro para los pies, dejar una distancia mínima de 12 cm o máxima de 5 mm entre la parte inferior de las hojas y el suelo.



B- DESCRIPCIÓN

B1- Contenido del kit

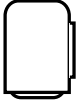

1 motor principal (caja electrónica MPD0050)



1 motor secundario



2 controles remotos AAM0121



1 luz intermitente con antena integrada AAM0123



2 fotocélulas AAM0036

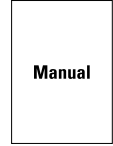

Manual

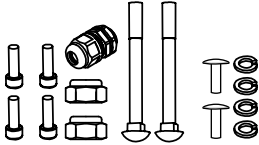

Tornillos

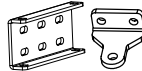

soportes de montaje



contrafuertes

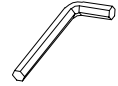

llave de desbloqueo

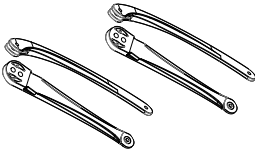

brazos articulados

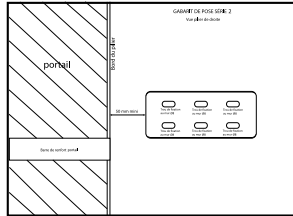

Guía de instalación

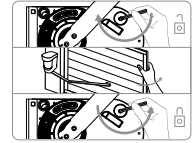

etiqueta de desbloqueo

B2- Dimensiones

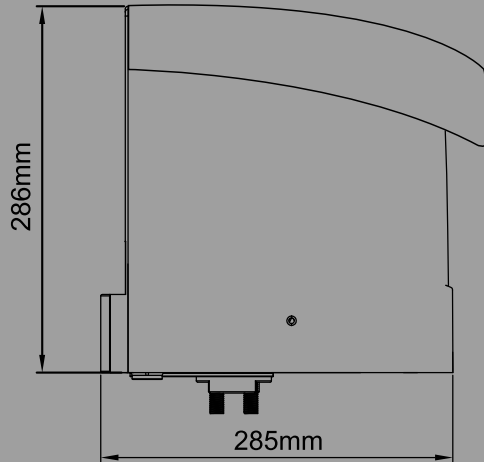
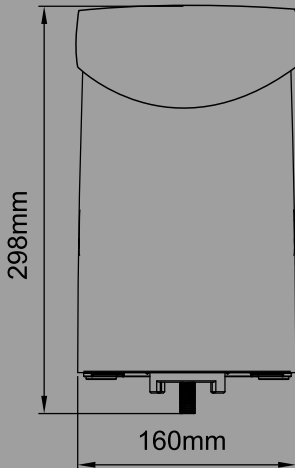

C- CABLES / INSTALACIÓN

C1- Instalación del automatismo

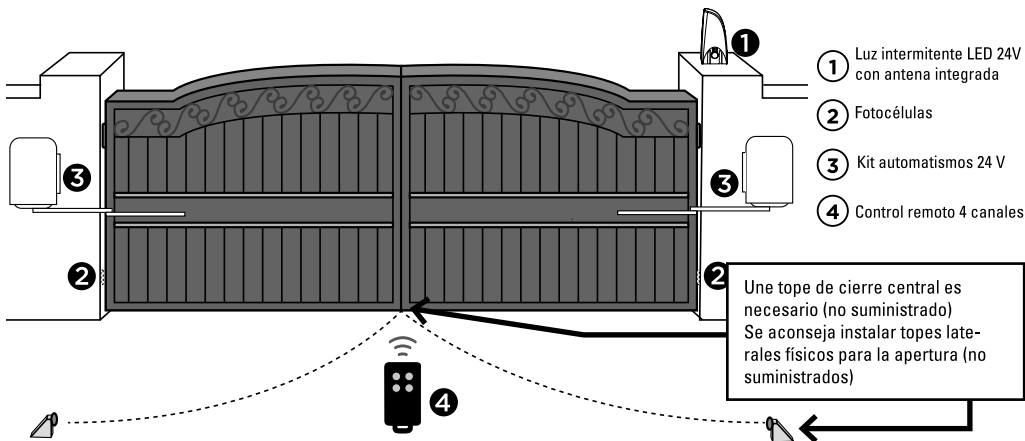

C2- Tabla de las dimensiones

Para una instalación correcta, se deben respetar las medidas indicadas en la tabla siguiente.

Si es necesario, se puede ajustar la estructura del portal para adaptarla a su automatismo.

Antes de proceder a la instalación, asegurarse de que su portal funciona libremente :

- 1) Las bisagras están correctamente colocadas y están engrasadas.
- 2) Ningún obstáculo en la zona de desplazamiento.
- 3) No fricciones entre los dos batientes o al nivel del suelo durante la apertura.
- 4) Mantener bastante espacio de retirada cuando el portal está abierto, ver esquema siguiente :

-A- Distancia entre el eje de la bisagra del portal y la arista interna del pilar.

-B- Distancia entre el eje del portal y el borde del motor

-C- Distancia entre la fijación del brazo y el eje del portal

-D- Ángulo de instalación desde la posición completamente cerrada del portal a la posición completamente abierta.

Apertura interior

Tabla de las dimensiones

A (mm)	B (mm)	C(mm)	D
50	50	600	90°- 95°
50	100	550	90°- 105°
50	150	500	95°- 110°
100	50	630	90°- 95°
100	100	580	90°- 100°
100	150	530	95°- 110°
150	50	600	90°- 95°
150	100	550	90°- 100°
150	150	500	95°-110°
200	50	600	90°-95°
200	100	550	90°-100°
200	150	500	95°-105°

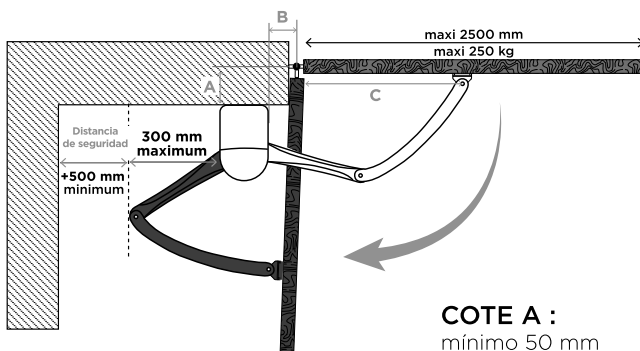

COTE A :
mínimo 50 mm
máximo 200 mm

COTE B :
mínimo 50 mm
máximo 150 mm

C3- Fijación del motor

1. Consultar la tabla de dimensiones para elegir las dimensiones y posiciones adecuadas para la instalación de los motores.
2. Comprobar que la superficie de montaje de las placas de fijación esté lisa, vertical y rígida.
3. Disponer los cables de alimentación de los motores
4. Montaje del motor y ajuste de topes mecánicos en las posiciones de apertura y de cierre.

Quitar la tapa superior y los topes en la parte inferior del motor.

Colocar el portal en posición de apertura completa y fijar la placa de fijación en forma de U en el pilar.

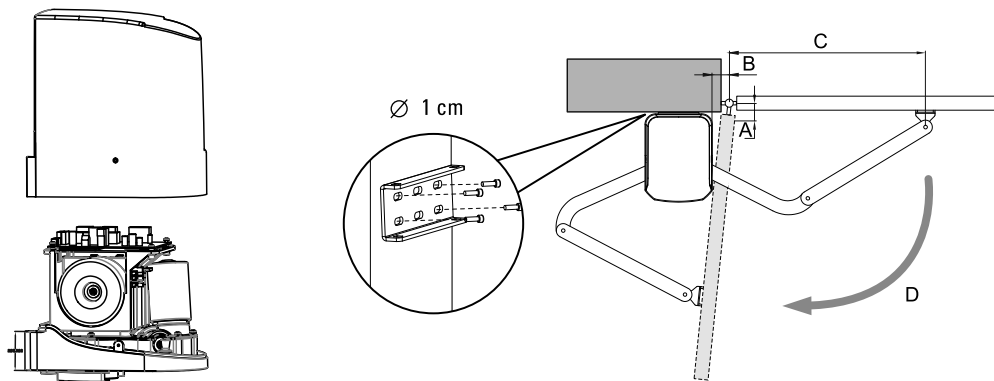

Instalar el motor en la placa de fijación en forma de U con los tornillos nº8 y tuercas correspondientes.

Una vez la parte anterior del brazo curvado posicionada por debajo del motor, fijar el brazo derecho sobre el brazo curvado y la placa de fijación portal con los tornillos y tuercas correspondientes.

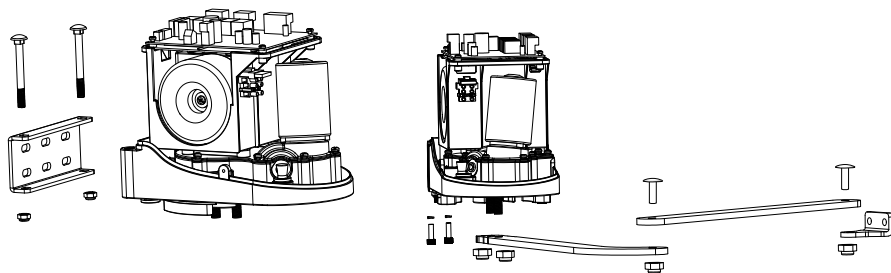

Para desbloquear los brazos, consultar el punto C4

Ajuste para la posición cerrada : una vez la posición de cierre completa bien definida, fijar el tope mecánico correspondiente en esta posición.

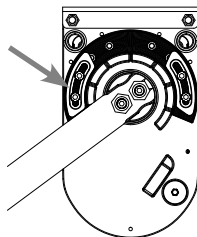
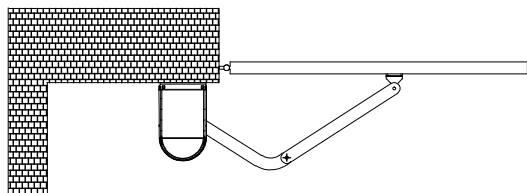

Ajuste puerta abierta : una vez la posición de apertura completa bien definida, fijar el tope mecánico correspondiente.

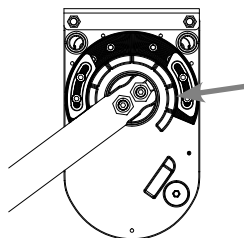
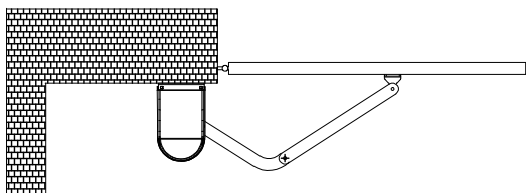

Esta operación debe realizarse una segunda vez para instalar el segundo brazo

C4- Desbloqueo manual

- 1 Introducir la llave de desbloqueo en la parte debajo del motor.
- 2 Girar la llave en el sentido de las agujas del reloj hasta que se detenga sin forzar.
- 3 Desbloquear y manejar su portal.

⚠ Es posible que resulte un poco difícil desbloquear los motores durante los primeros desembragues. Este fenómeno desaparecerá después de algún tiempo de utilización

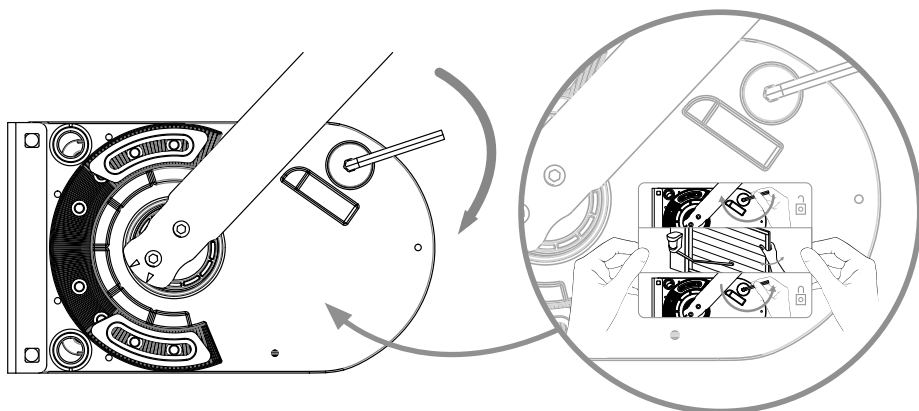

Hay que pegar de forma permanente la etiqueta del dispositivo de accionamiento manual en el elemento de control del dispositivo.

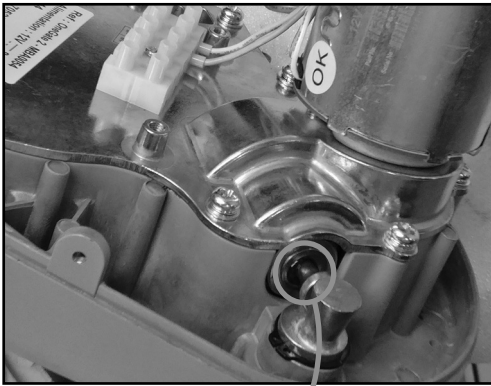

Posición del motor bloqueado :
La espiga tiene que estar en posición salida

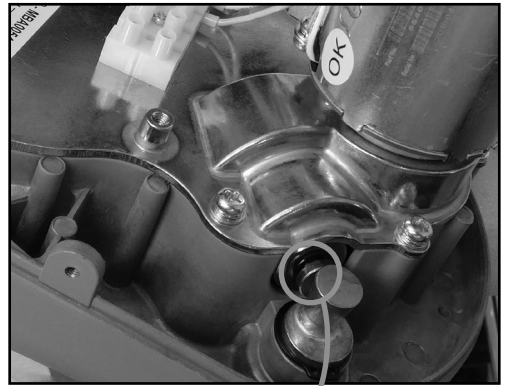

Posición del motor desbloqueado :
La espiga tiene que estar en posición pulsada

 **ASTUZIA**

En lugar de desbloquear el motor a la fuerza de los brazos, tiene la posibilidad de utilizar una batería conectando los cables de motor blanco y amarillo en una dirección o en la otra según la polaridad para accionar los motores.

 Los cables amarillos y blancos se desconectarán de la tarjeta electrónica.

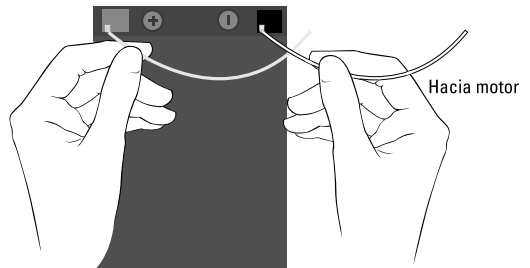

C5- Esquema de cables

Figura 1

cables imperativo en :

▲ $\geq 0.5 \text{ mm}^2$

● 1 mm^2

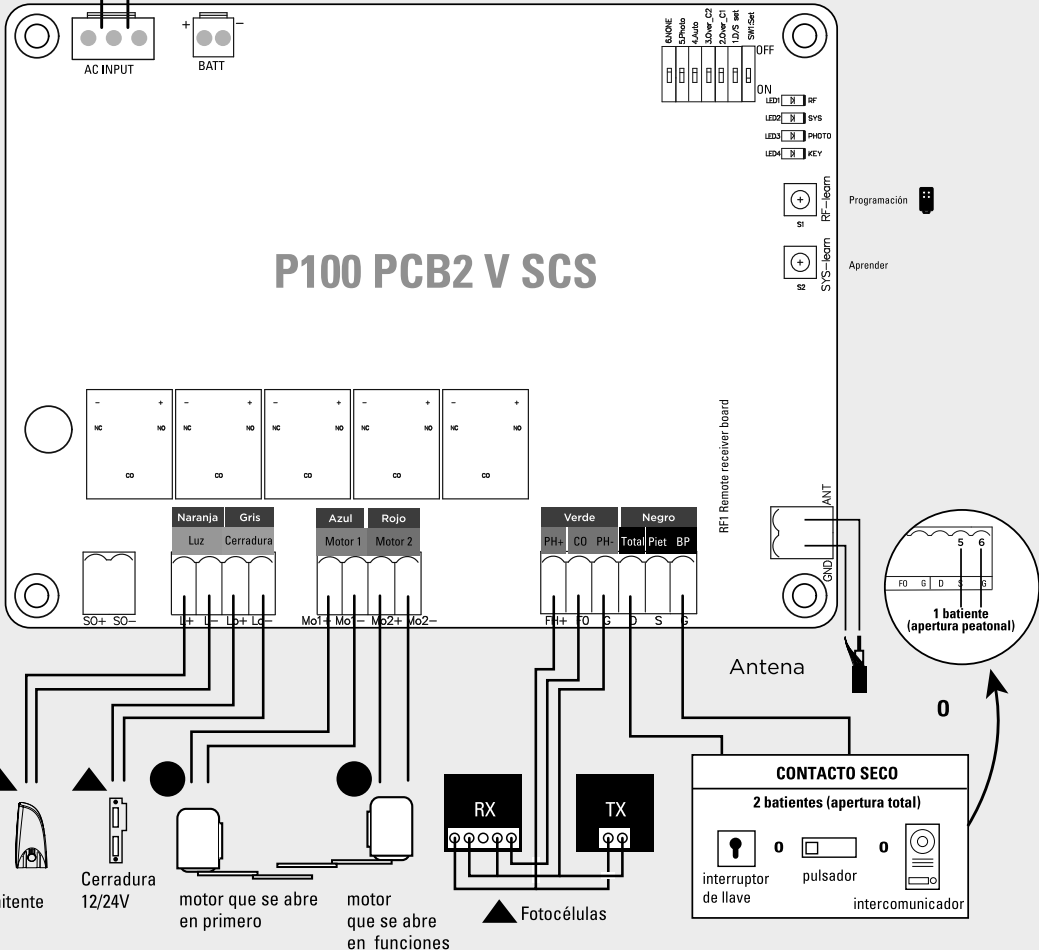
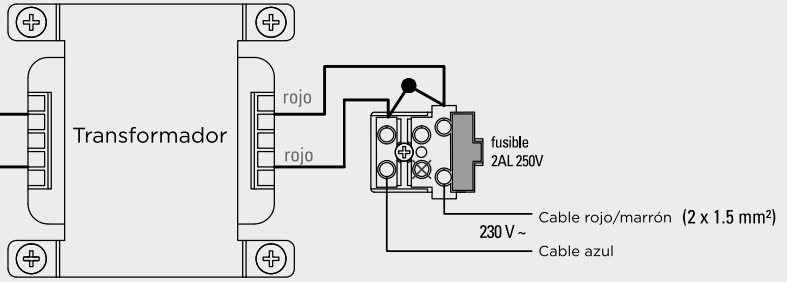

Apertura interior

Caso n°1

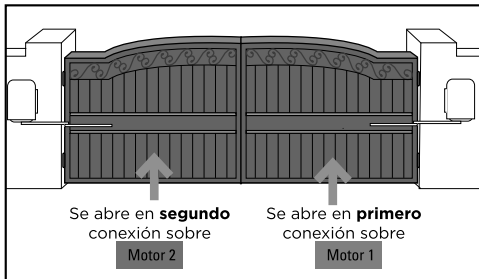

CAJA P100 PCB2 V SCS			
motor 1		motor 2	
Mo1+ (n°5)	Mo1- (n°6)	Mo2+ (n°7)	Mo2- (n°8)
blanco	amarillo	amarillo	blanco

Caso n°2

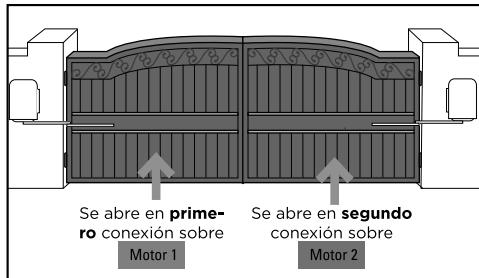

CAJA P100 PCB2 V SCS			
motor 1		motor 2	
Mo1+ (n°5)	Mo1- (n°6)	Mo2+ (n°7)	Mo2- (n°8)
amarillo	blanco	blanco	amarillo

Se puede instalar el motor principal o el motor secundario tanto sobre el pilar izquierdo como derecho.

C6- Instalación y conexión

Conexión de la alimentación

Las operaciones de conexión eléctrica se deben efectuar por un electricista cualificado siguiendo las etapas siguientes:

Asegurarse de que todas las conexiones (motores, luz intermitente, antena, fotocélulas, interruptor de llave, etc.) estén perfectamente efectuadas antes de conectar la alimentación 230V sobre el dominó gris.

Ver esquema (Figura 1 - página 55)

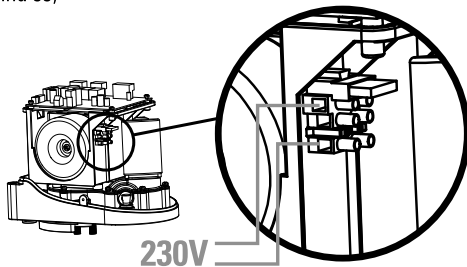

Cableado de los hilos del motor secundario

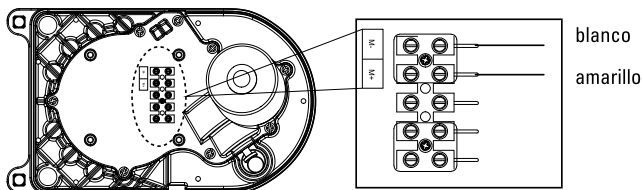

Fotocélulas

Las fotocélulas son dispositivos de seguridad para los portales automáticos. Se componen de un transmisor y de un receptor y se activan cuando se interrumpe el haz infrarrojo. Si se detecta un obstáculo, la puerta se detiene y se abre ligeramente permitiendo que el obstáculo se libere de manera segura.

ETAPA 1

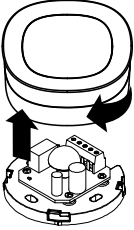

ETAPA 2

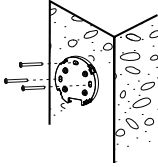

ETAPA 3

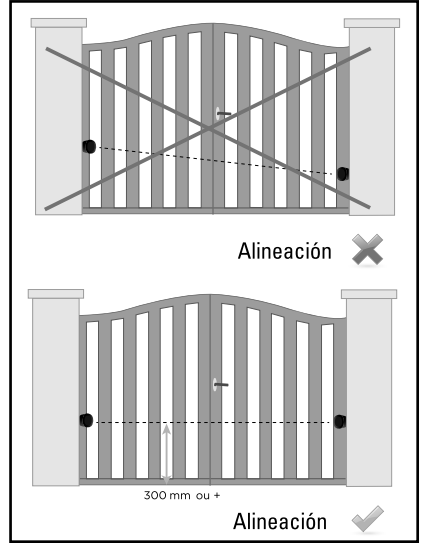
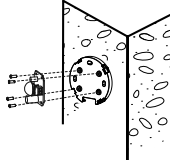

ETAPA 4 : CABLEADO TARJETA ELECTRÓNICA

Tipo de cable :
0.5 mm²

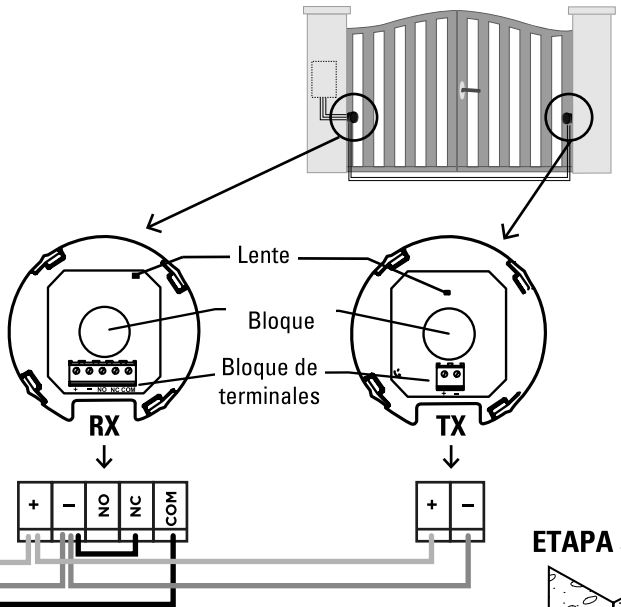
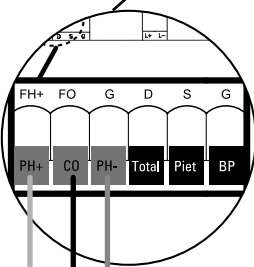
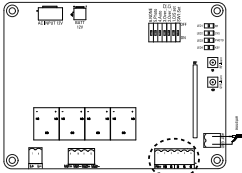

ETAPA 5

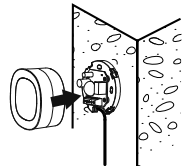

Luz intermitente

Retirar el embalaje antes de conectar.

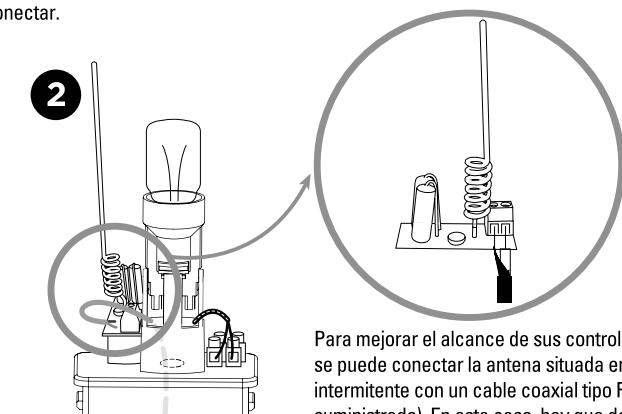
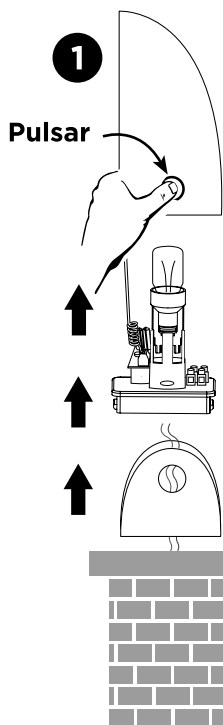

Para mejorar el alcance de sus controles remotos, se puede conectar la antena situada en la luz intermitente con un cable coaxial tipo RG58 (no suministrado). En este caso, hay que desconectar la antena de origen. Conectar el latón central del cable coaxial sobre la borna «ANT» y la trenza sobre la borna «GND», de cada lado (antena y tarjeta).

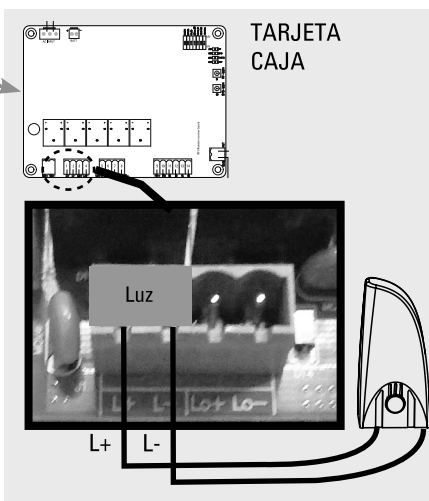
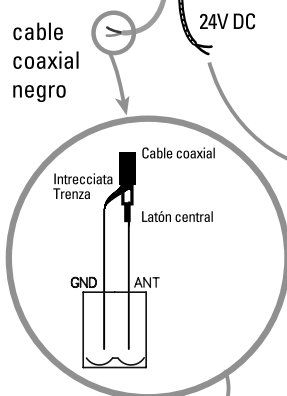

Situado la parte inferior derecha del tarjeta caja

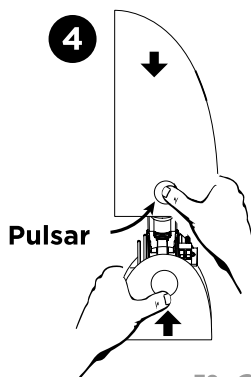
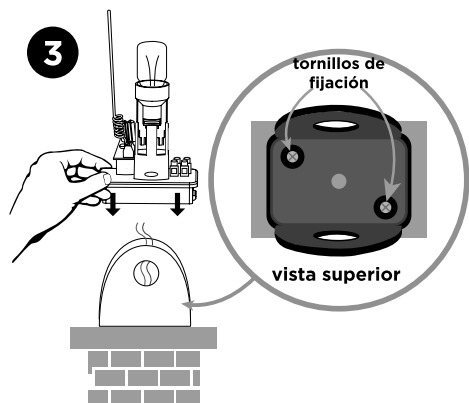

D- AJUSTES / USO

D1- Ajuste del número de batientes (dip switch 1)

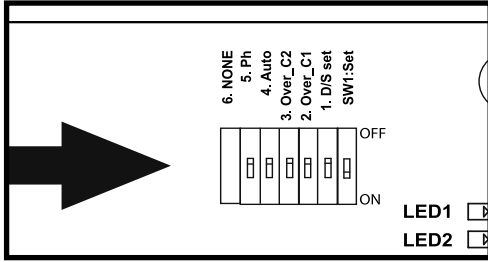

Ajustes de los switches : la posición «ON» se sitúa hacia arriba, «OFF» hacia abajo.

DIP SWITCH 1 :

ON = funcionamiento 2 batientes

OFF = funcionamiento 1 batiente (conexión sobre 5 y 6)

D2- Dip switch 2 y 3

Los interruptores 2 y 3 no se utilizan.

D3- Ajuste del cierre automático (dip switch 4)

DIP SWITCH 4

Sobre « ON » : Cierre automático a 30 segundos.

Una pulsación simultánea sobre las dos teclas del control remoto  (portal abierto o cerrado) deshabilitará el modo automático (confirmación con 3 parpadeos de la luz intermitente).

Hacer de nuevo la operación para reactivar el modo automático (confirmación con 3 parpadeos de la luz intermitente).

Nota : En el caso de un cierre automático, la instalación de fotocélulas es necesaria.

Sobre « OFF » : Cierre automático desactivado (cuidado, siempre se puede activar por medio del control remoto).

D4- Ajuste de las fotocélulas (dip switch 5)

DIP SWITCH 5 :

ON : Fotocélulas activadas. Si algo pasa delante de las fotocélulas = liberación del obstáculo durante 2 segundos. Si en caso de cierre automático las fotocélulas detectan un obstáculo cuando el portal está totalmente abierto, el tiempo de pausa estará recargado.

OFF : Fotocélulas desactivadas. Las fotocélulas ya no tendrán ninguna influencia en el funcionamiento de la puerta.

D5- Desfase / apertura y cierre retardados (dip switch 6)

DIP SWITCH 6 :

ON : 8 segundos de retraso a la apertura / cierre de los batientes.

OFF : 5 segundos de retraso a la apertura / cierre de los batientes.

D6- Velocidad de desaceleración

Las velocidades de funcionamiento no son ajustables.

D7- Indicadores LED

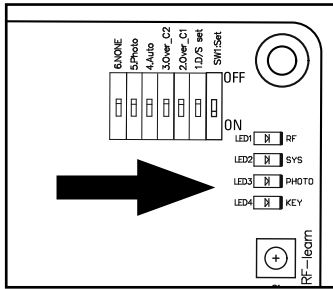

LED1 indicador RF : radio frecuencia

El indicador LED1 parpadea cuando se recibe un señal (control remoto programado o no).

LED2 sistema de aprendizaje :

El indicador LED2 parpadea 2 veces por segundo en funcionamiento normal y 1 vez por segundo en programación. Si LED2 está fijo significa que hay un error durante la programación.

LED3 fotocélulas :

El indicador LED3 se enciende cuando las fotocélulas no están alineadas o que un obstáculo se encuentra entre los 2.

LED4 start :

El indicador LED4 se enciende cuando el control remoto, el selector de llave o el pulsador está activado.

D8- Proceso de aprendizaje de los controles remotos

Añada los mandos a distancia a la motorización :

Pulsar el botón «RF-Learn» hasta que se encienda el LED1.

A continuación, pulsar el botón situado a la izquierda del mando a distancia. El LED1 parpadea dos veces y permanece encendido durante 10 segundos, después se apaga. El mando a distancia se ha memorizado.

Borrar mandos a distancia de la motorización :

Mantengar pulsada la tecla RF hasta que el LED1 se apague.

D9- Proceso de aprendizaje del sistema para un portal con dos batientes

- 1) El interruptor n°1 debe estar en posición ON.
- 2) Desbloquee los motores, coloque las 2 hojas a mitad de carrera y, a continuación, vuelva a bloquear los motores.
- 3) En la tarjeta electrónica, mantenga pulsado el botón SYS-learn hasta que el LED2 parpadee una vez por segundo (en lugar de dos veces por segundo o fijo), luego suéltelo.
- 4) Pulse el botón de la izquierda del mando a distancia.
- 5) El proceso de aprendizaje debe ser el siguiente:
 - La hoja conectada a la salida MOT2 se cierra completamente. (Si se abre, pulse de nuevo el botón de la izquierda del mando a distancia para interrumpir el proceso de aprendizaje. El LED2 permanece permanentemente encendido. Invierta la polaridad del motor y comience de nuevo desde el paso 1).
 - La hoja conectada a la salida MOT1 se cierra completamente. (Si se abre, pulse de nuevo la tecla izquierda del mando a distancia para interrumpir el proceso de aprendizaje. El LED2 permanece permanentemente encendido. Invierta la polaridad del motor y comience de nuevo desde el paso 1).
 - La hoja conectada a la salida MOT1 se vuelve a abrir completamente.
 - La hoja conectada a la salida MOT2 se abre completamente.
 - La hoja conectada a la salida MOT2 se cierra completamente.
 - La hoja conectada a la salida MOT1 se cierra completamente.

Trás la etapa 5 se termina el proceso de aprendizaje de su portal. Se puede utilizar el control remoto :



apertura total de los 2 batientes



apertura parcial (1 batiente único)

Si el proceso de aprendizaje no está completado, el indicador LED2 se queda encendido. Verificar la conexión de los cableados y repetir la operación.

D10- Proceso de aprendizaje del sistema para un portal con un batiente único

- 1) El interruptor nº 1 debe estar en posición OFF.
- 2) El motor debe estar conectado a la salida MOT1.
- 3) Desbloquee el motor, coloque la hoja a mitad de carrera y vuelva a bloquear el motor.
- 4) En la tarjeta electrónica, mantenga pulsado el botón SYS-learn hasta que el LED2 parpadee una vez por segundo (en lugar de dos veces por segundo o fijo), luego suéltelo.
- 5) Pulse el botón de la derecha del mando a distancia.
- 6) El proceso de aprendizaje debe ser el siguiente:
 - La hoja se cierra completamente. (Si se abre, pulse de nuevo el botón de la derecha del mando a distancia para interrumpir el proceso de aprendizaje. El LED2 permanece permanentemente encendido. Invierta la polaridad del motor y comience de nuevo desde el paso 3).
 - La hoja se vuelve a abrir completamente.
 - La hoja se cierra completamente.



apertura total del batiente

D11- Detección de obstáculos

Si se detecta un obstáculo durante la apertura de la puerta: la puerta se detiene.

Si se detecta un obstáculo en fase de cierre: la puerta se detiene, se vuelve a abrir y se cierra de nuevo.



Quando la puerta alcanza el tope de cierre, se vuelve a abrir para eliminar cualquier obstáculo.

E- CARACTERÍSTICAS TÉCNICAS

Motor

Motor	motor 24V DC con desbloqueo manual
Tipo	brazos articulados
Tensión de alimentación	24V DC
Peso max por batiente / Ancho máximo por batiente	250 kg / 2.5 m
Temperatura de servicio	-20°C~+50°C
Dimensiones	285 mm x 160 mm x 298 mm

Il livello di pressione sonora emesso ponderato A del motore è uguale o inferiore a 70 dB (A)

Luz intermitente

Antena integrada	SI (cable coaxial no suministrado)
Bombilla	LED E14 24V 1W (suministrada)
Cable alimentación	2 x 1 mm ² (no suministrado)
Cableado bombilla	Sin polaridad (tarjeta electrónica)
Tornillos	suministrados
No alimentar con 230V	
Temperatura de servicio	-20°C~+50°C
Dimensiones	74 x 167 x 59 mm

Fotocélulas

Método de detección	Haz infrarrojo
Alcance	10 m maximum
Tensión de entrada	12~24V AC/DC
Plazo de respuesta	< 100ms
Indicador de funcionamiento	RX : LED roja encendida (haz interrumpido) LED roja apagada (haz alineado) TX : LED roja encendida (alimentación)
Dimensions	63 x 63 x 30 mm
Tipo de salida	Salida relé

Controles remotos

Canales	4
Frecuencia - Máximos de potencia transmitida	433.92 MHz - potencia < 10mW
Alimentación	1 pila lithium CR2032 suministrada
Seguridad	código variable

F- MANTENIMIENTO

F1- Motor

Efectuar las operaciones siguientes por lo menos cada 6 meses.
En caso de uso frecuente, reducir este palzo.

Interrumpir la alimentación:

- (1) Limpiar y engrasar los tornillos, los tarugos y la bisagra.
- (2) Verificar que los puntos de fijación queden bien apretados.
- (3) Verificar la buena conexión de los cables.

Conectar la alimentación:

- (1) Verificar los ajustes de la alimentación.
- (2) Verificar el funcionamiento del desbloqueo manual.
- (3) Verificar el buen funcionamiento de las fotocélulas o otro dispositivo de seguridad.

F2- Controle remoto

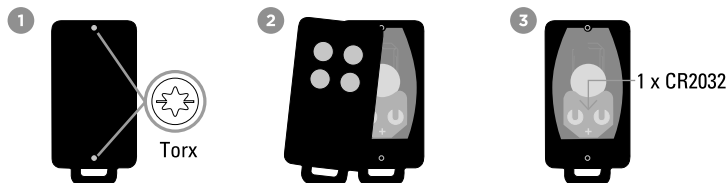

F3- Consejos de mantenimiento

Asegúrese de que los dispositivos de seguridad (fotocélulas, luz intermitente, etc.) funcionan correctamente.	1 x por temporada	Limpia el interior y el exterior con una microfibrá
Compruebe que el embrague manual funciona correctamente		Realice una desconexión, abra y cierre completamente su puerta de forma manual (al desembragar, puede aparecer un punto duro antes de accionar manualmente, esto es normal)
Compruebe que no hay oxidación, insectos u otros daños en la caja electrónica.		Limpia el interior y el exterior con una microfibrá
Estanqueidad de la caja electrónica		Comprobar las juntas de silicona + prensaestopas
Compruebe la puerta		engrasar las bisagras

G- ASISTENCIA TÉCNICA

G1- Ayuda de reparación

Problema encontrado	Soluciones
Sobrecalentamiento de las baterías de reserva.	Verificar la conexión de los hilos sobre la batería
La puerta no se mueve cuando se acciona el control remoto está accionado.	<ol style="list-style-type: none"> 1. Verificar si el indicador «LED1» se enciende al pulsar una tecla del control remoto. 2. Verificar si el voltaje está superior a 25V. 3. Verificar si el indicador « LED2» está encendido. 4. Asegurarse de que todos los cables estén bien conectados a los terminales de la tarjeta electrónica. 5. Asegurarse del buen estado del fusible y del interruptor de su alimentación.
La distancia de transmisión está demasiado corta.	<p>Comprobar si la antena está bien conectada y que el alma y la trenza no se tocan.</p> <p>Comprobar las pilas del control remoto.</p>
La luz o la lámpara no funciona.	<p>Desenroscar y enroscar la bombilla</p> <p>Comprobar el estado de los hilos de conexión y la conexión de la luz y verificar la bombilla .</p>
Los batientes se detienen de repente cuando se mueven. o Los batientes no se mueven o se desplazan hacia una sola dirección.	<ol style="list-style-type: none"> 1. Comprobar si el batiente puede ser manejado libremente y si no hay obstáculo entre los dos. 2. Asegurese de que los cables de conexión del motor están correctamente conectados. 3. Comprobar el estado del fusible de protección general. 4. Asegurarse de que no hay obstáculo en el haz de las fotocélulas. 5. Si es necesario, cortar la alimentación de su motor y asegurarse de que los batientes pueden libremente mover después el desembrague.

Un batiente se cierra hasta el tope y el otro se detiene.	<ol style="list-style-type: none"> 1. Comprobar si el batiente se puede manejar libremente y si ningún obstáculo se encuentra entre los dos batientes. 2. Asegurarse de que los cables de conexión del motor estén correctamente conectados. 3. Comprobar el estado del fusible. 4. Asegurarse de que el haz de seguridad funciona. 5. Cortar la alimentación de su motor y asegurarse de que los batientes puedan libremente mover tras desembrague. 6. Aumentar la fuerza emitida con los switches 2 y 3.
El motor no gira y el relé está ruidoso durante la operación de apertura et de cierre.	Comprobar el estado del fusible.
El control remoto no se conecta.	<ol style="list-style-type: none"> 1. Comprobar que la LED1 de la tarjeta parpadea cuando se pulsa el control remoto. 2. Comprobar el buen posicionamiento del receptor RF1. 3. Para comprobar que el mando a distancia está asociado cuando se pulsa el mando a distancia, el LED 1 y el LED 4 deben encenderse. 4. Si el LED parpadea durante 1 segundo al pulsar el mando, hay que cambiar la pila. 5. Retirar y sustituir el receptor enchufable
4 pasos en lugar de 6 al enseñar durante el ajuste	polaridad inversa en todos los motores

Si ninguno de los procedimientos de diagnóstico o mantenimiento resuelve la avería, póngase en contacto con nuestro centro técnico y de servicio.

G2- Tutos



G3- Chat en línea



Una pregunta ?

Para una respuesta personalizada, se puede utilizar nuestro chat en línea en www.scs-sentinel.com

G4- Consejos de los expertos

Los técnicos del servicio posventa están disponibles en el siguiente número:



937376105

Si el producto funciona mal durante la instalación o pocos días después, póngase en contacto con el servicio de atención al cliente permaneciendo cerca del producto para que nuestros técnicos puedan diagnosticar el problema inmediatamente.

H- GARANTÍA



SCS Sentinel concede a este producto una garantía superior a la duración legal, como referencia de calidad y fiabilidad.

Conservar el recibo de compra durante todo este período de garantía.

Conservar el código de barra así como que su justificante de compra, serán necesarios para hacer uso de la garantía.

La garantía no incluye :

- Daños materiales o eléctricos resultantes de una instalación incorrecta (error de cableado, polaridad invertida ..)
- Daños resultantes de un uso impropio de la luz intermitente (uso diferente de su origen) o de modificaciones.
- Daños resultantes del uso y/o instalación de piezas no procedentes a las previstas y incluidas por SCS Sentinel.
- Daños resultantes de una falta de mantenimiento o de un choque
- Daños resultantes de inclemencias meteorológicas como : granizo, rayo, viento fuerte, etc.
- Retorno de los artículos sin copia de factura o prueba de compra.

I- ADVERTENCIA

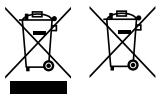

No tire las pilas ni los aparatos inservibles con los residuos domésticos, ya que las sustancias peligrosas que puedan contener pueden perjudicar la salud y al medio ambiente. Pídale a su distribuidor que los recupere o utilice los medios de recogida selectiva puestos a su disposición por el ayuntamiento.



J- DECLARACIÓN DE CONFORMIDAD

SCS Sentinel declara por la presente que este producto cumple los requisitos esenciales y otras disposiciones pertinentes de la Directiva 2014/53/UE y la Directiva 2006/42/CE. La declaración de conformidad puede consultarse en: www.scs-sentinel.com/downloads

Toutes les infos sur :
www.scs-sentinel.com



SCS sentinel

110, rue Pierre-Gilles de Gennes
49300 Cholet - France

CodeGate

Clavier de codage sans fil

INSTALLATION / INSTALLING / INSTALLAZIONE / INSTALACIÓN

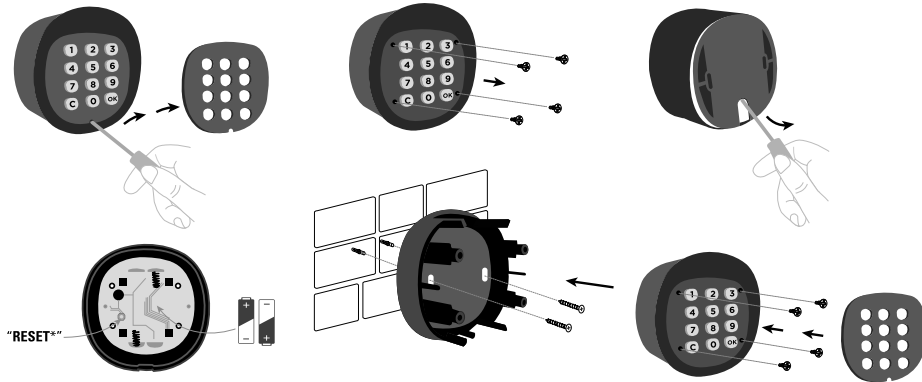

PROGRAMMATION / PROGRAMMING / PROGRAMMAZIONE / PROGRAMACIÓN

FR. Pour programmer un code sur votre clavier vous devez procéder comme suit :

- Le premier chiffre correspond à la fonction désirée, les quatre derniers au code.
 - 1** pour l'ouverture totale de votre portail
 - 2** pour l'ouverture partielle de votre portail (ouverture piéton)
 - 3** pour un récepteur additionnel RadioGate

- Appuyez sur la touche RF de votre carte de motorisation comme si vous programmez une télécommande.
 Composez « **1111** » puis « **OK** »
 Votre clavier est pré-enregistré sur votre carte.

- Changez ensuite le code « **1111** » de votre clavier en procédant comme suit :
 - > Pressez la touche « C » pendant 12 secondes jusqu'à l'émission d'un long BIP sur le clavier (le voyant bleu clignote alternativement avec le rouge).
 - > Composez le code **1111 + OK** vous entendez 2 BIPs.
 - > Composez votre nouveau code à 4 chiffres + OK, vous entendez 2 BIPs et le voyant bleu s'allume.
 - > Recomposez votre nouveau code + OK, vous entendez 3 BIPs et le voyant bleu clignote 3 fois, confirmant que votre nouveau code est bien enregistré.

Il vous suffit maintenant de composer :

- 1** + « nouveau code + OK » pour l'ouverture totale de votre portail
- 2** + « nouveau code + OK » pour l'ouverture partielle (ouverture piéton)
- 3** + « nouveau code + OK » pour la programmation d'un récepteur additionnel

*RESET : Vous pouvez effectuer un reset complet de votre clavier en maintenant la touche reset située à côté des 2 piles du clavier jusqu'à l'émission d'un long BIP.

Si vous possédez 2 claviers, ils devront impérativement avoir le même code. Touches sensibles. Une faible pression sur les touches suffit.

EN. Please follow the instructions below to program your wireless keypad :

- 1st digit is for function code, 2nd to 5th digits are for password.
 - 1** for total gate opening operation
 - 2** for partial gate opening operation (pedestrian opening)
 - 3** for additional receiver programming

- Press the RF button on your gate opener electronic card (PCBA) as if you were programming a remote control.
 Enter « **1111** » then press « **OK** »
 Your keypad is now pre-programmed on your gate opener electronic card.

- Then proceed as follows to change the « **1111** » code on your keypad :
 - > Press « C » button for 12 seconds waiting for the long beep sound (red/blue flashing light is on alternately).
 - > Press **1111 + OK** until there are two beeps and blue light is on.
 - > Press your new password with 4 digits + OK until there are two beeps and blue light is on.
 - > Press again your new password with 4 digits + OK until there are three beeps and flashing blue light. Your new password is programmed successfully.

Now you only need to dial on your keypad :

- 1** + « new password + OK » for total gate opening operation
- 2** + « new password + OK » for partial gate opening operation (pedestrian opening)
- 3** + « new password + OK » for additional receiver programming

*RESET : you can reset the wireless keypad only by pressing the RESET button situated near the keypad 2 batteries until you hear a long beep.

If you get 2 keyboards, they must imperatively have the same code. Sensitive keys. Simply apply a gentle pressure on the keys.

IT. Per programmare un codice sulla vostra tastiera, dovete procedere nel seguente modo.

- La prima cifra corrisponde alla funzione desiderata, le ultime quattro al codice.

- 1 per l'apertura totale del vostro cancello
- 2 per l'apertura parziale del vostro cancello (apertura pedone)
- 3 per un ricevitore aggiuntivo

- Premete il tasto RF della vostra scheda di motorizzazione come se programmate un telecomando.

Componete «**11111**», poi premete «**OK**»

La vostra tastiera è pre-registrata sulla vostra scheda.

- Cambiate poi il codice «**1111**» della vostra tastiera, procedendo nel seguente modo :

> Premete il tasto «C» per 12 secondi fino all'emissione di un BIP lungo sulla tastiera (la spia lampeggia alternativamente di colore blu e rosso).

> Componete di nuovo il codice **11111 + OK**, vengono emessi 2 BIP e la spia blu si accende.

> Componete il vostro nuovo codice a 4 cifre + OK, vengono emessi 2 BIP e la spia blu si accende.

> Componete di nuovo il vostro nuovo codice + OK, vengono emessi 3 BIP e la spia blu lampeggia tre volte che confermano che il vostro nuovo codice è stato registrato correttamente.

Adesso vi è sufficiente comporre:

- 1 + «nuovo codice + OK» per l'apertura del vostro cancello
- 2 + «nuovo codice + OK» per l'apertura parziale (passaggio pedone)
- 3 + «nuovo codice + OK» per la programmazione di un ricevitore aggiuntivo.

*RESET: Potete effettuare un reset completo della vostra tastiera mantenendo premuto il tasto reset situato vicino alle 2 pile della tastiera fino all'emissione di un BIP lungo.

 **Se si dispone di due tastiere, devono necessariamente avere lo stesso codice. Tasti sensibili. Basta effettuare una leggera pressione dei tasti.**

ES. Sigue los pasos a continuación para programar un código en su teclado.

- El primer dígito corresponde a la función deseada y los cuatro últimos dígitos al código.

- 1 para la apertura total de su portal
- 2 para la apertura parcial de su portal (apertura peatonal)
- 3 para la programación de un receptor adicional

- Mantener pulsado el botón RF la tarjeta electrónica de su motorización como si se tratara de un control remoto.

Marcar «**11111**» luego «**OK**»

Su teclado está registrado en la tarjeta electrónica.

- Después proceder como sigue para cambiar el código «**1111**» de su teclado :

> Mantener la tecla « C » durante 12 segundos hasta que se oiga un bip largo (un indicador luminoso parpadea alternativamente en azul y rojo)

> Marcar el código **11111 + OK**. Se oyen 2 bips y se enciende la luz azul.

> Marcar el nuevo código con 4 dígitos + OK. Se oyen 3 bips y se enciende la luz azul

> Marcar otra vez el nuevo código + OK. Se oyen 3 bips y parpadea 3 veces la luz azul confirmando la programación de su nuevo código.

Ahora sólo basta con marcar :

- 1 + « nuevo código + OK » para la apertura total de su portal
- 2 + « nuevo código + OK » para la apertura parcial de su portal (apertura peatonal)
- 3 + « nuevo código + OK » para la programación de un receptor adicional

*RESET: para efectuar una reset completo de su teclado, sólo hay que mantener la tecla reset situada cerca de las dos pilas del teclado hasta que se oiga un bip largo.

 **Si usted tiene 2 teclados, deberán tener necesariamente el mismo código. Teclas sensibles. Sólo basta con una ligera presión de las teclas.**

**GARANZIA / WARRANTY /
GARANZIA / GARANTÍA**

 **2 ans / 2 years
2 anni / 2 años**

FR Il est impératif de garder une preuve d'achat durant toute la période de garantie.

EN The invoice and barcode will be required as proof of purchase date during the warranty period.

IT È obbligatorio conservare una prova d'acquisto per tutta la durata della garanzia.

ES El recibo o la factura dan prueba de la fecha de compra durante todo el periodo de garantía.

**ASSISTANCE TECHNIQUE /
ASSISTENZA TECNICA**



FR En cas de besoin, vous pouvez prendre contact avec notre assistance technique au numéro ci-dessous. Notre équipe de techniciens, basée en France, assure un conseil avisé et personnalisé.

0 892 350 490  Service 0,15 € / min
prix appel

Horaire du service, voir sur le site internet :
www.scs-sentinel.com

IT I tecnici del servizio post-vendita con sede in Italia sono disponibili al numero :

011-2339876

**ASSISTANCE EN LIGNE / ONLINE
ASSISTANCE / ASSISTENZA
ONLINE / ASSISTENZA EN LÍNEA**



FR Pour une réponse personnalisée, utilisez notre chat en ligne sur notre site web www.scs-sentinel.com

EN For an individual answer, use our online chat on our website www.scs-sentinel.com

IT Per una risposta personalizzata, utilizzare la nostra chat online su nostro sito web www.scs-sentinel.com

ES Para una respuesta personalizada, se puede utilizar nuestro chat en línea en nuestro sitio web www.scs-sentinel.com

AVERTISSEMENTS / WARNINGS / AVVERTIMENTO / ADVERTENCIA



FR. Ne jetez pas les piles et les appareils hors d'usage avec les ordures ménagères. Les substances dangereuses qu'ils sont susceptibles de contenir peuvent nuire à la santé et à l'environnement. Faites reprendre ces appareils par votre distributeur ou utilisez les moyens de collecte sélective mise à votre disposition par votre commune.

EN. Don't throw batteries or out of order products with the household waste (garbage). The dangerous substances that they are likely to include may harm health or the environment. Make your retailer take back these products or use the selective collect of garbage proposed by your city. **IT.** Non gettare le pile e gli apparecchiature fuori uso insieme ai rifiuti domestici. Le sostanze dannose contenute in esse possono nuocere alla salute dell'ambiente. Restituire questo materiale al distributore o utilizzare la raccolta differenziata organizzata dal comune. **ES.** No tire las pilas e los aparatos inservibles con los residuos domésticos, ya que las sustancias peligrosas que puedan contener pueden perjudicar la salud y al medio ambiente. Pídale a su distribuidor que los recupere o utilice los medios de recogida selectiva puestos a su disposición por el ayuntamiento.

FR « Par la présente, SCS Sentinel déclare que ce produit est conforme aux exigences essentielles et autres dispositions pertinentes de la directive 2014/53/UE. La déclaration de conformité peut être consultée sur le site : www.scs-sentinel.com/downloads » **EN** « Hereby, SCS Sentinel declares that this product complies with the essential requirements and other relevant provisions of Directive 2014/53/UE. The UE declaration of conformity may be consulted on the website : www.scs-sentinel.com/downloads » **IT** « Con la presente, SCS Sentinel certifica che il prodotto è conforme alle esigenze essenziali applicabili e in particolare alle esigenze della direttiva 2014/53/UE. La dichiarazione UE di conformità completa può essere consultata sul sito web : www.scs-sentinel.com/downloads » **ES** « Por la presente, SCS Sentinel declara que este producto cumple con los requisitos esenciales y otras disposiciones relevantes de la directiva 2014/53/UE. La declaración de conformidad completa se puede consultar en el sitio web : www.scs-sentinel.com/downloads »



FR
**Cet appareil
et ses piles
se recyclent**

À DÉPOSER
EN MAGASIN



À DÉPOSER
EN DÉCHÈTERIE



OU

Points de collecte sur www.quefairedemesdechets.fr
Privilégiez la réparation ou le don de votre appareil !

