

**scs** sentinel

SimplyOpen 1



**MOTORISATION À VIS SANS FIN**  
pour portail battant

**MVE0115**

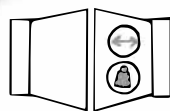

2 x 1,5 m max  
2 x 150 kg max

# SOMMAIRE

A - Consignes de sécurité .....	2
B - Descriptif .....	5
C - Câblage / Installation .....	5
D - Réglage/Utilisation .....	13
E - Caractéristiques techniques .....	15
F - Maintenance .....	16
G - Assistance technique .....	17
H - Garantie .....	18
I - Avertissements .....	19
J - Déclaration de conformité .....	19

## A- CONSIGNES DE SÉCURITÉ



**MISE EN GARDE : Instructions importantes de sécurité.** Il est important pour la sécurité des personnes de suivre ces instructions car une installation incorrecte peut entraîner des blessures graves. Conserver ces instructions. En cas d'installation par une personne tierce, ce manuel doit être transmis à l'utilisateur final. L'utilisateur final doit également être formé à l'utilisation en sécurité de l'appareil selon les instructions de ce manuel.



### INFORMATIONS

SCS SENTINEL atteste de la conformité de ses motorisations aux normes et règles de sécurité pour les motorisations de portail (EN 60335-2-103).

L'utilisation de ce produit en dehors des conditions spécifiées ou l'usage de composants ou d'accessoires non recommandés par SCS SENTINEL peuvent compromettre la sécurité des biens et des personnes, et sont par conséquent proscrits.

SCS SENTINEL décline toute responsabilité en cas de dommages résultants du non-respect des instructions fournies dans ce manuel.



### AVANT L'INSTALLATION

Ce produit est uniquement destiné à l'automatisation d'un portail battant pour usage de type «résidentiel».

L'installation nécessite un personnel qualifié avec des compétences mécaniques et électriques.

Avant d'installer la motorisation, vérifier que la partie entraînée est en bon état mécanique, qu'elle est correctement équilibrée et qu'elle ouvre et se ferme correctement.

Assurez-vous que la plage de température indiquée sur la motorisation est adaptée à l'emplacement d'installation.

**ATTENTION :** La motorisation ne peut pas être utilisée avec une partie entraînée incorporant un portillon.

### INSTALLATION ÉLECTRIQUE



**DANGER :** L'installation de l'alimentation électrique doit être conforme aux normes en vigueur dans le pays où est installé le produit (NF C 15-100 pour la France) et doit être faite par un personnel qualifié.

L'arrivée électrique du secteur doit être protégée contre les surtensions par un disjoncteur adapté et d'un dispositif différentiel. Un moyen de déconnexion de tous les pôles du réseau d'alimentation doit être prévu. Ce dispositif doit être raccordé directement aux bornes d'alimentation et avoir une distance de séparation des contacts sur tous les pôles afin d'assurer une déconnexion complète conformément aux règles d'installation.

Si le câble d'alimentation est endommagé, il doit être remplacé par le fabricant, son service après-vente ou des personnes de qualification similaire afin d'éviter un danger.



## INSTALLATION DE LA MOTORISATION



**DANGER** : La motorisation doit être déconnectée de sa source d'alimentation pendant l'installation.

**AVERTISSEMENT** : S'assurer que dans votre environnement d'installation (portail et parties fixes) les zones à risque sont évitées ou au moins signalées (voir partie « Risques potentiels » après ces consignes).

S'assurer que l'écrasement entre la partie entraînée et les parties fixes environnantes dû au mouvement d'ouverture de la partie entraînée est évité.

**AVERTISSEMENT** : L'activation du dispositif de débrayage manuel peut déclencher un mouvement incontrôlé de la partie entraînée en raison de défaillances mécaniques ou d'une situation de perte d'équilibrage. Dans le cas où un dispositif de commande fixe serait installé (clavier à code, sélecteur à clé, ...), il doit être installé à 1,5m du sol, éloigné des parties mobiles mais toujours en vue du portail.

Selon les normes européennes EN 12453 et EN 13241-1 applicables aux installations de portes et portails motorisés industriels, commerciaux et résidentiels, et en fonction de l'environnement d'installation, l'ajout d'accessoires non présents dans ce kit (photocellules et feu clignotant) peut être nécessaire.

Dans le cas d'un fonctionnement en mode fermeture automatique, ou d'utilisation d'une ouverture à distance sans vue directe sur le portail, il est impératif d'installer des photocellules.

En cas de fermeture automatique, ou si votre portail donne sur la voie publique, il peut être obligatoire d'installer un feu clignotant selon la réglementation du pays d'installation de la motorisation.

Il convient à l'installateur de procéder à la mise en conformité de l'installation.

Après installation, s'assurer que le mécanisme est correctement réglé et que le système de protection et tout dispositif de débrayage manuel fonctionnent correctement. Fixer de façon permanente auprès de l'organe de manœuvre du dispositif de débrayage manuel l'étiquette relative à ce dispositif.



## UTILISATION DE LA MOTORISATION

**ATTENTION** : Cet appareil peut être utilisé par des enfants âgés d'au moins 8 ans et par des personnes ayant des capacités physiques, sensorielles, ou mentales réduites ou dénuées d'expérience ou de connaissance, s'ils (si elles) sont correctement surveillé(e)s ou si des instructions relatives à l'utilisation de l'appareil en toute sécurité leur ont été données et si les risques encourus ont été appréhendés.

Les enfants ne doivent pas jouer avec l'appareil.

Le nettoyage et l'entretien par l'utilisateur ne doivent pas être effectués par des enfants sans surveillance.

Ne pas laisser les enfants jouer avec l'appareil ou ses commandes. Mettre les dispositifs de commande hors de portée des enfants.

**AVERTISSEMENT** : L'utilisateur doit surveiller le portail pendant son fonctionnement et maintenir les personnes éloignées jusqu'à ce que le portail soit complètement ouvert ou fermé. Ne pas empêcher volontairement le mouvement du portail.



## MAINTENANCE ET ENTRETIEN DE LA MOTORISATION



**DANGER** : La motorisation doit être déconnectée de sa source d'alimentation pendant le nettoyage, la maintenance et le remplacement de pièces.

Vérifier fréquemment l'installation pour déceler tout mauvais équilibrage ou tout signe d'usure ou de détérioration des câbles, des ressorts et du montage. Ne pas utiliser l'appareil si une réparation ou un réglage est nécessaire. Pour remplacer ou réparer le système motorisé, utilisez uniquement des pièces d'origine.

Pour plus d'information, se reporter à la partie **F - Maintenance**

## TÉLÉCOMMANDES



**DANGER** : Ne pas ingérer la pile, risque de brûlure chimique.

Ce produit contient une pile bouton. En cas d'ingestion, la pile bouton, peut causer des brûlures internes sévères en à peine 2 heures qui peuvent être mortelles. Conserver les piles neuves et usagées hors de portée des enfants. Si le compartiment de la pile ne se ferme pas de manière sûre, ne plus utiliser le produit et le tenir hors de portée des enfants. En cas de soupçon d'ingestion d'une pile ou d'introduction dans une partie quelconque du corps, demander immédiatement un avis médical. Ne pas nettoyer votre télécommande avec des substances abrasives ou corrosives.

Utiliser un simple chiffon doux. Ne pas laisser les enfants jouer avec le produit ou avec les emballages. En cas de remplacement de la pile, utilisez une pile avec les mêmes caractéristiques que celle fournie avec le produit. Retirer les piles du matériel s'il ne doit pas être utilisé pendant une durée prolongée, sauf s'il est destiné à des situations d'urgence. Les piles et/ou batteries ne doivent pas être exposées à une chaleur excessive ou jetées au feu.

**Fabricant de la pile fournie - CR2032**

Renata SA - Kreuzenstrasse 30

CH-4452 ITINGEN / Switzerland

Mail: sales@renata.com - www.renata.com

# Risques potentiels

Il existe 4 risques potentiels dont 3 zones identifiées ci-contre :

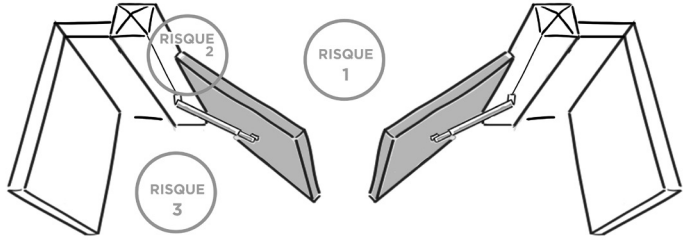

## Risque 1 : Choc et écrasement

### Prévention :

- Détection d'obstacle par le moteur.
- Utilisation de photocellules.

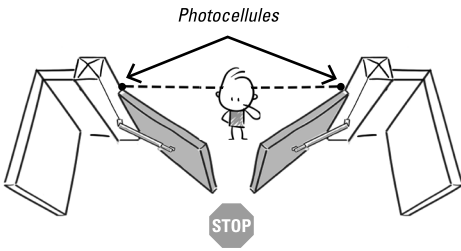

## Risque 2 : Écrasement des mains

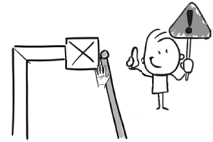

### Prévention :

- Laisser une distance de 10 cm minimum entre le vantail et le pilier/mur.
- Entailler le coin du pilier sans le fragiliser.

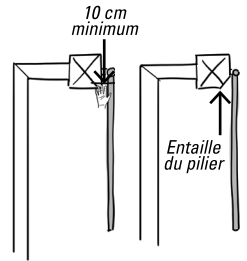

## Risque 3 : Emprisonnement et écrasement

### Prévention :

- Détection d'obstacle par le moteur.
- Laisser une distance de 50 cm minimum entre le bras du moteur et le mur (ou autre partie fixe).

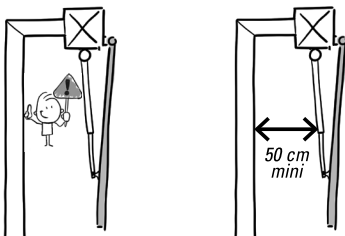

## Risque 4 : Écrasement des pieds

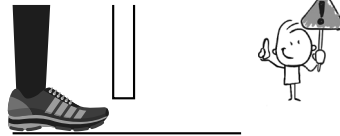

### Prévention :

- Pour éviter une zone dangereuse pour les pieds, laisser une distance de 12 cm minimum ou 5 mm maximum entre le bas des vantaux et le sol.



# B- DESCRIPTIF

## B1- Contenu du kit

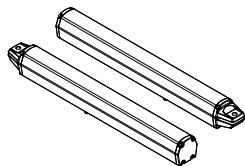

2 vis sans fin

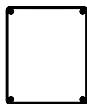

1 coffret carte électronique



2 télécommandes

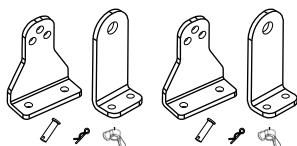

visserie

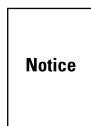

Notice

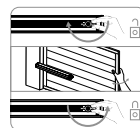

sticker de déverrouillage

## B2- Dimensions

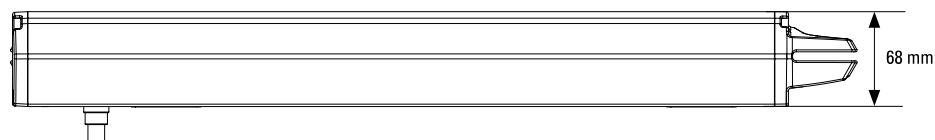
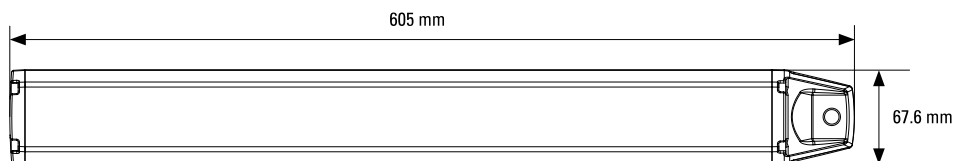

# C- CÂBLAGE / INSTALLATION

## C1- Installation de l'automatisme

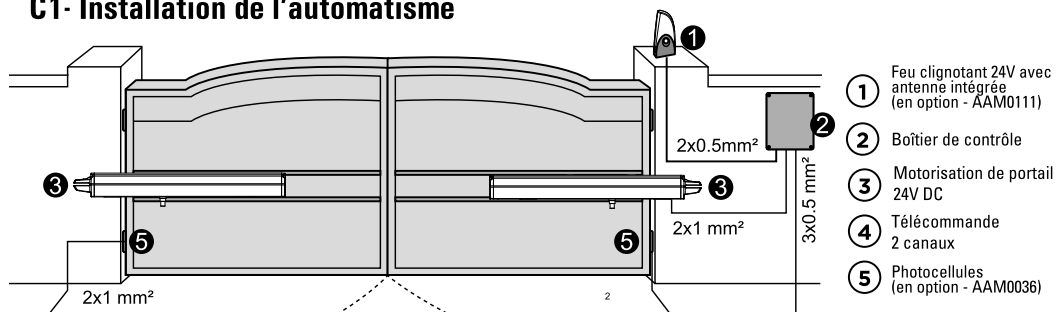

Ne pas oublier de poser une butée centrale et deux butées latérales (non fournies) pour le bon fonctionnement du portail

## C2- Tableau de dimensions

Pour une installation correcte, conformez-vous scrupuleusement aux mesures indiquées sur le tableau ci-dessous. Si nécessaire, ajustez la structure du portail pour l'adapter à votre motorisation.

Avant de procéder à l'installation, assurez-vous que votre portail fonctionne librement :

- 1) Les charnières sont correctement positionnées et sont graissées.
- 2) Aucun obstacle dans la zone de déplacement.
- 3) Pas de frictions entre les deux vantaux ou au niveau du sol pendant l'ouverture.

### Ouverture intérieure - installation avec portail fermé

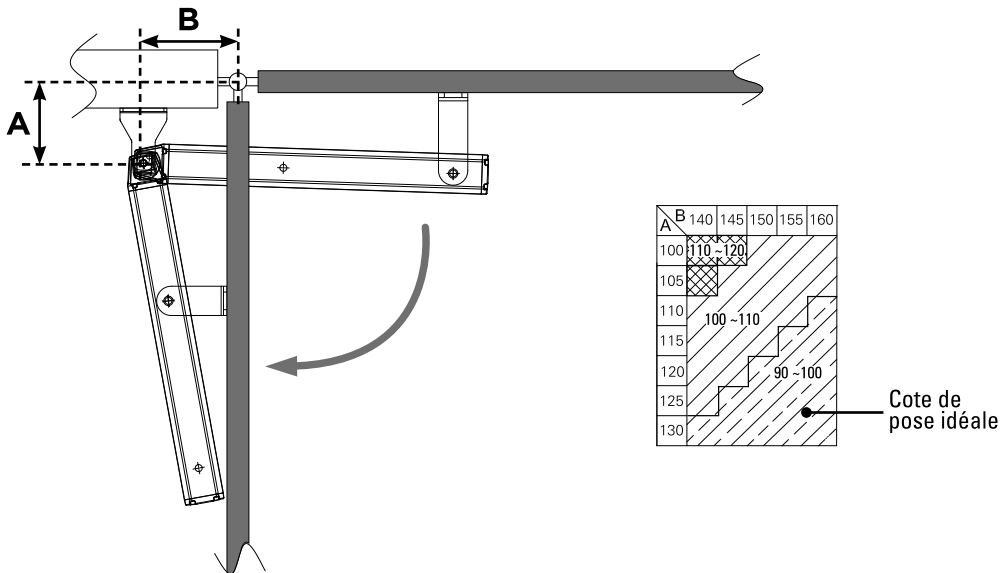

## C3- Fixation du bras

Positionnez et fixez la fixation pilier en respectant les cotes de pose indiquées sur le tableau des dimensions.

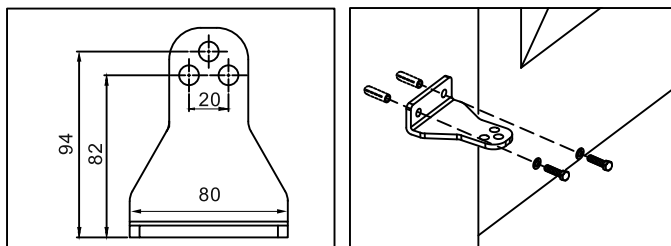

Pour déterminer le positionnement de la fixation sur le portail, celui-ci doit être fermé et la goupille papillon du bras doit être positionnée à 70 mm de son extrémité.

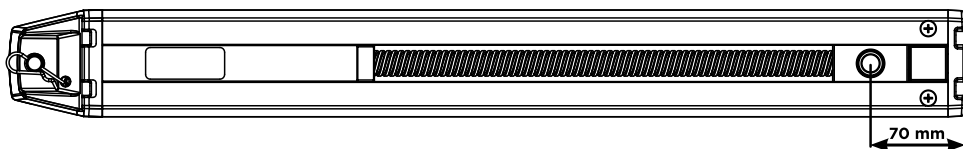

Pour bien positionner la goupille à 70 mm de l'extrémité du vérin, aidez-vous d'une batterie type outillage électroportatif (12 à 24 V DC). Ne pas brancher les bras motorisés sur la carte PCB.

Brancher les fils du bras motorisé sur la batterie (par exemple fil jaune sur + et fil blanc sur -) afin de déplacer le chariot de guidage dans un sens ou dans l'autre suivant la polarité.

Si le moteur ne bouge pas ou bouge dans le mauvais sens, inverser les fils puis régler le moteur à la position désirée.

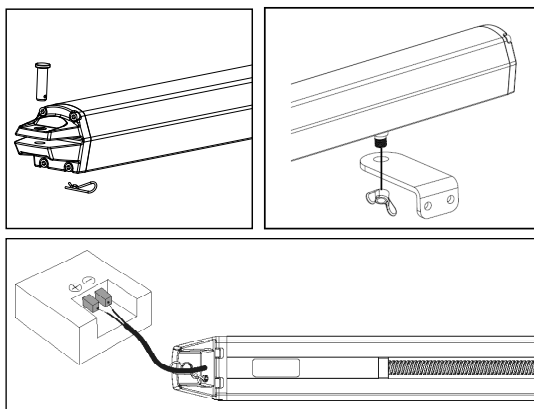

## C4- Déverrouillage d'urgence

En cas de panne de courant, pour ouvrir votre portail, dévissez le papillon sur la fixation du portail.

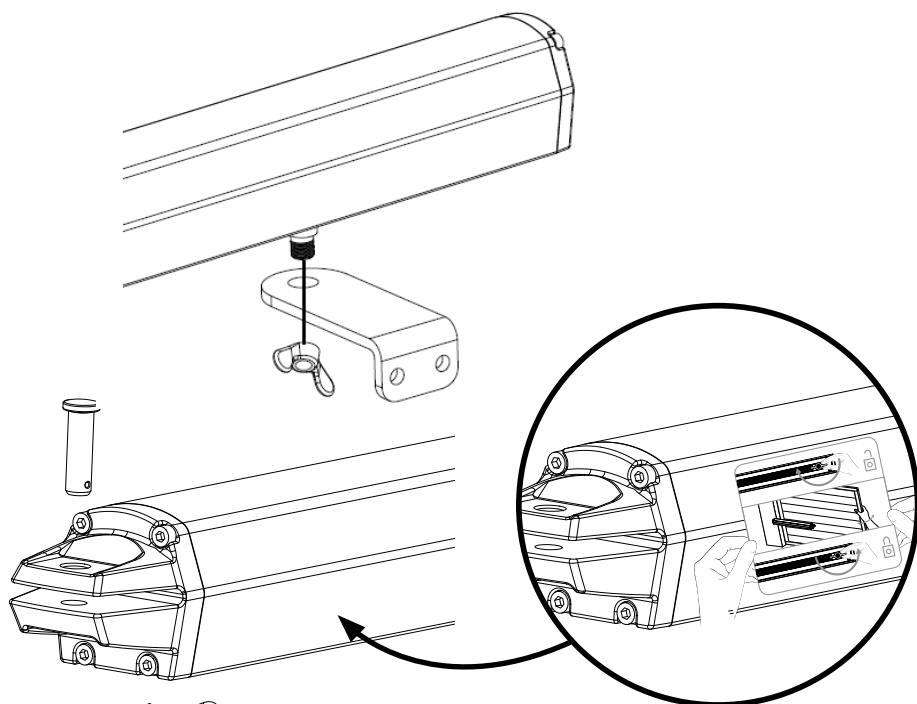

Fixez l'étiquette relative au dispositif de débrayage manuel de façon permanente auprès de l'organe de manoeuvre.

# C5- Schéma de câblage

Figure 1(4)

Figure 1

**câblage impératif en :**

- ▲  $\geq 0.5 \text{ mm}^2$
- $1 \text{ mm}^2$

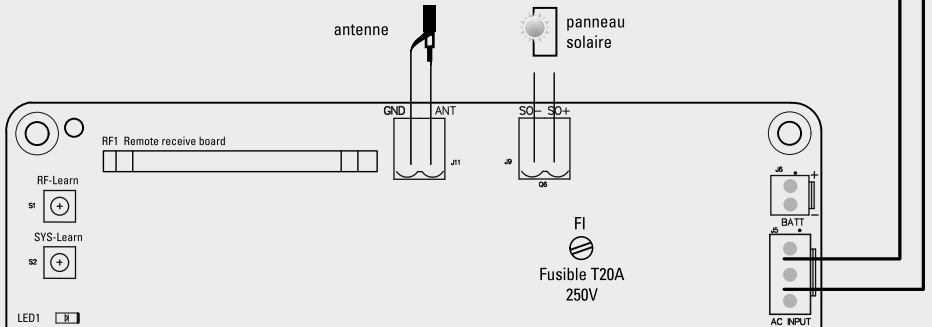
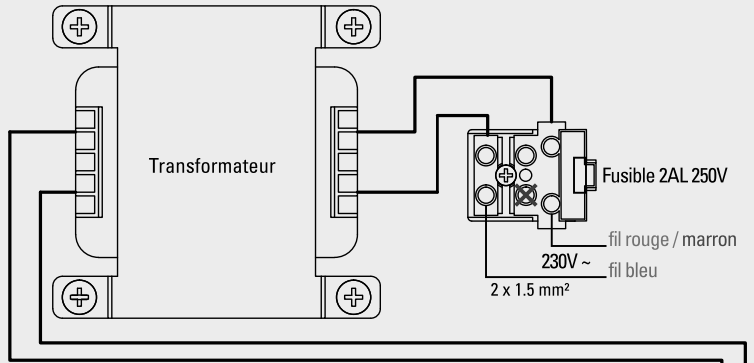

**P100 PCB1**

Programming  
Apprentissage

- RF-Learn
- SYS-Learn
- LED1
- LED2
- LED3
- LED4

- SW1: Set
1. D/S set
  2. Over\_C1
  3. Over\_C2
  4. Auto
  5. Ph.
  - NONE

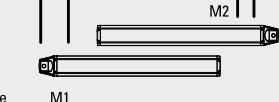
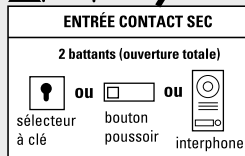
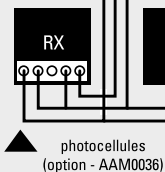
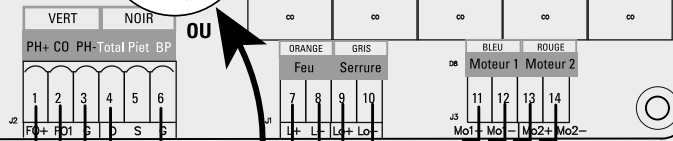
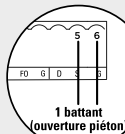



# C6- Installation et raccordement

## Coffret électronique

### AVANT INSTALLATION

Déterminez le positionnement de l'installation de votre coffret électronique. Il est conseillé de l'installer près de votre portail et de le protéger contre tout dommage possible.

**Assurez-vous de la longueur de votre câble électrique** avant de déterminer le positionnement de l'installation de votre coffret électronique.

### PREPARATION A L'INSTALLATION

1. Retirez les 4 vis du capot de votre coffret électronique. (Voir figure 1(1))
2. Utilisez 1 tournevis pour percer les trous pré-perçés placés face en dessous de votre coffret électronique. (Voir figure 1(2))
3. Placez et fixez votre coffret électronique sur le mur.
4. Connectez les fils des différents éléments à brancher à la carte coffret (éléments décrits pages suivantes)
5. Les câbles doivent passer uniquement par le bas du coffret par les trous pré-perçés.  
Réalisez l'étanchéité des trous de vos passages de câbles (presse-étoupe, silicone).
6. Fermez le coffret en vissant les 4 vis. (Voir figure 1(3))

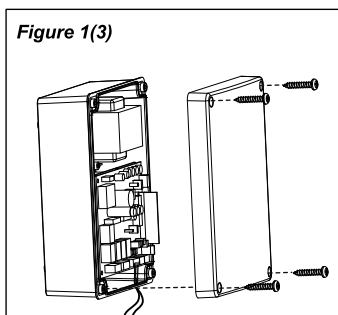
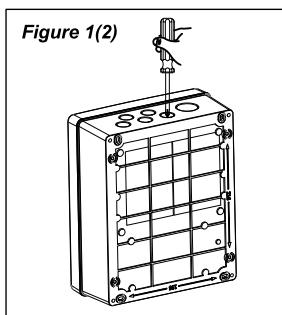
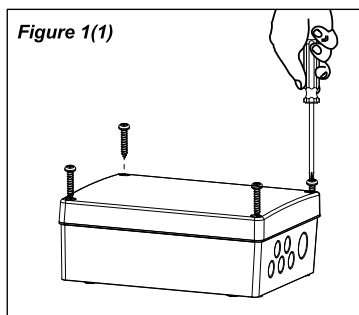

## Moteur

### BRANCHEMENT DES FILS DU MOTEUR

Remarque :

Assurez-vous que les fils blanc et jaune soient dénudés de 5 mm.

Évitez que le câble soit trop tendu pendant la phase d'ouverture et de fermeture.

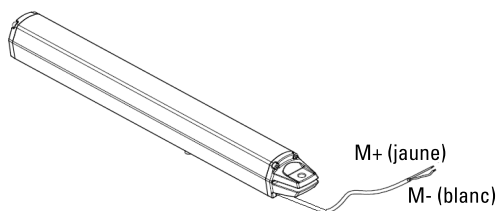

## BRANCHEMENT DU MOTEUR M1 (moteur qui s'ouvre en premier)

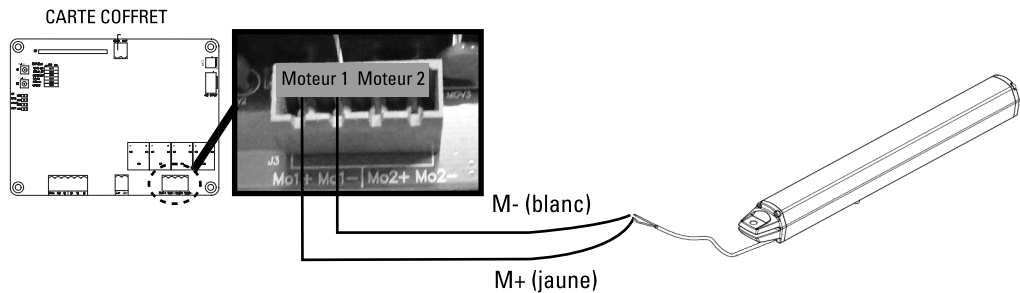

## BRANCHEMENT DU MOTEUR M2 (moteur qui s'ouvre en second)

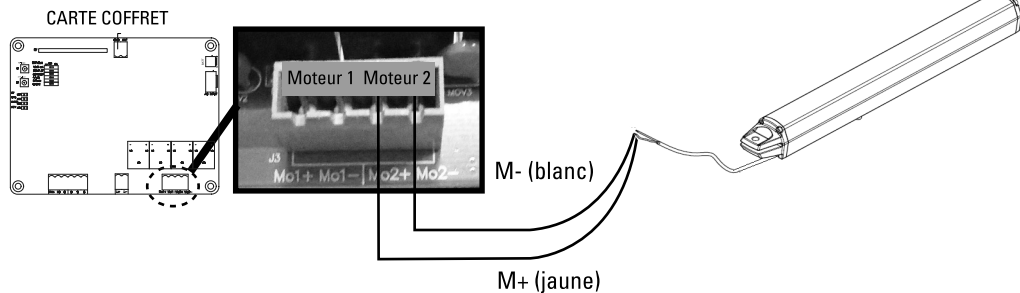

## Branchement de l'alimentation 230V

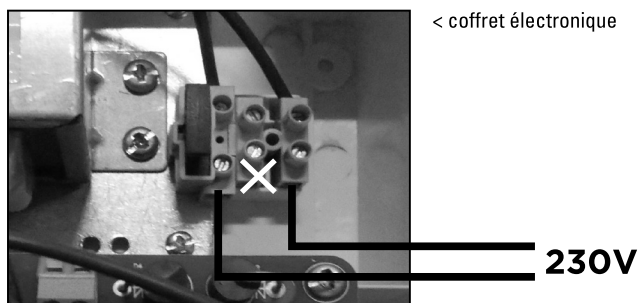

## Feu clignotant (option - AAM0111)

Veillez à retirer tout emballage avant de procéder au branchement.

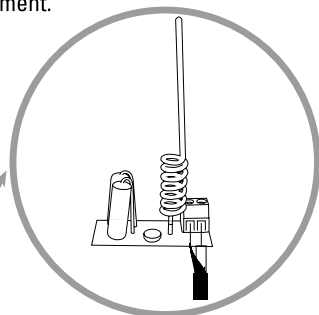
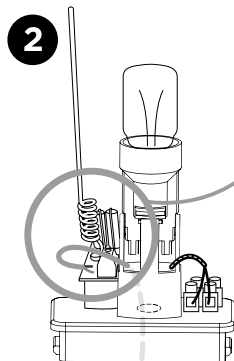
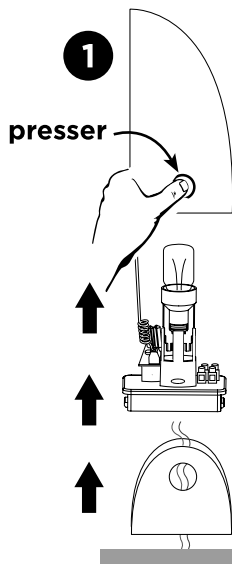

Si vous souhaitez améliorer la portée de vos télécommandes, vous pouvez brancher l'antenne située dans le feu clignotant avec un câble coaxial type RG58 (non fourni). Dans ce cas, vous devez déconnecter l'antenne d'origine. Branchez le cuivre central du câble coaxial sur la borne «ANT» et la tresse sur la borne «GND», côté antenne et côté carte électronique.

Coaxial  
Câble noir

24V DC

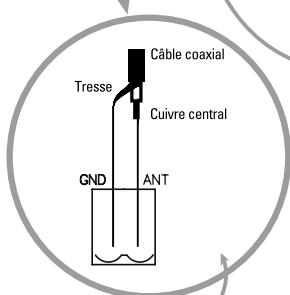

Situé en haut à gauche du PCB

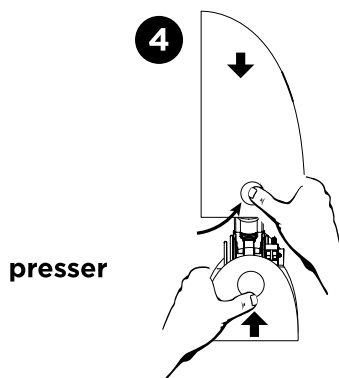
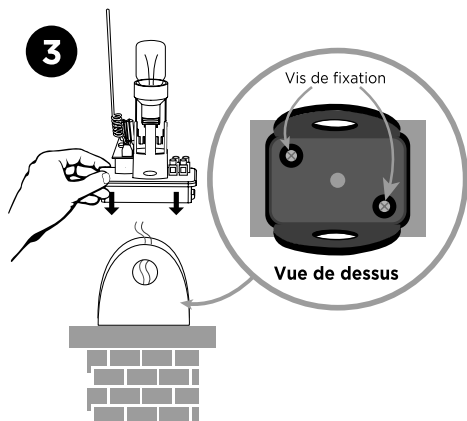
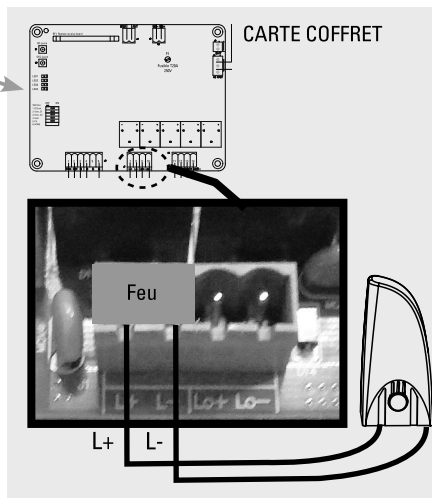

## Photocellules (en option - AAM0036)

Les photocellules sont des dispositifs de sécurité pour les portails automatiques. Elles sont composées d'un émetteur et d'un récepteur et elles se déclenchent lorsque la trajectoire du faisceau est interrompue. Si un obstacle est détecté, le portail s'arrête et s'ouvre légèrement permettant à l'obstacle d'être dégagé en toute sécurité. Les photocellules peuvent être posées indépendamment sur le pilier gauche ou droit.

### ÉTAPE 1

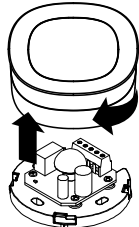

### ÉTAPE 2

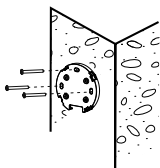

### ÉTAPE 3

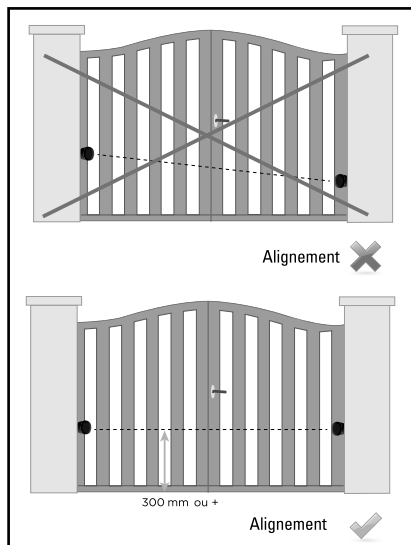
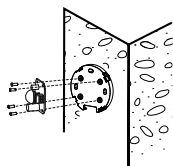

### ÉTAPE 4 : CABLAGE CARTE COFFRET

type de câble :  
0.5 mm<sup>2</sup>

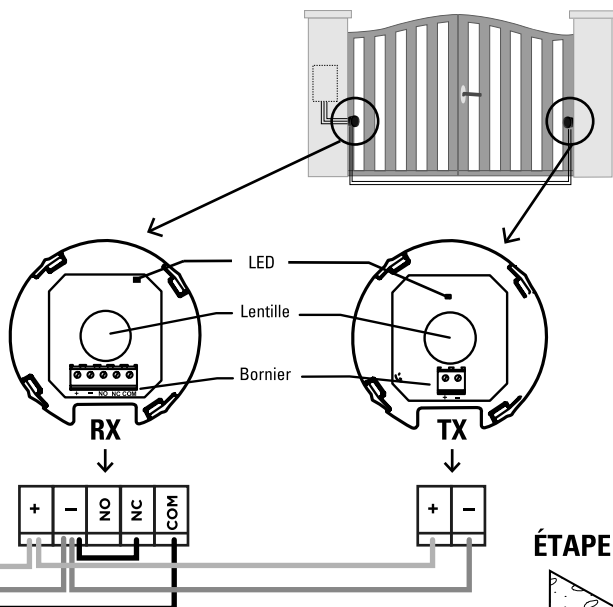
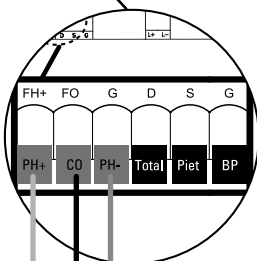
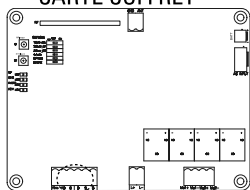

### ÉTAPE 5

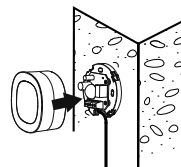

# D- RÉGLAGE/UTILISATION

## D1- Réglage nombre de battants (dip switch 1)

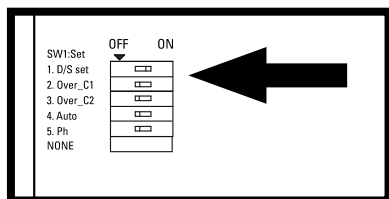

CARTE COFFRET

Réglages des switches : la position «ON» se situe vers la droite, «OFF» vers la gauche.

**DIP SWITCH 1 D/S set :**

ON = fonctionnement 2 vantaux

OFF = fonctionnement 1 seul vantail (branchement sur MOT 1)

## D2- Dip switch 2 et 3

Switch 2 et 3 ne sont pas utilisés.

## D3- Réglage de la fermeture automatique (dip switch 4)

**DIP SWITCH 4**

**Sur « ON » :** Fermeture automatique à 30 secondes.

Un appui simultané sur les deux touches de la télécommande  (portail ouvert ou fermé) désactivera le mode automatique (confirmation avec 3 clignotements du feu clignotant).

Refaire l'opération pour réactiver le mode automatique (confirmation avec 3 clignotements du feu clignotant).

**Sur « OFF » :** Fermeture automatique désactivée (attention, il est toujours possible de l'activer par le biais de la télécommande).

## D4- Réglage des photocellules (dip switch 5)

**DIP SWITCH 5 :**

**ON :** Photocellules activées. Passage devant les photocellules pendant la fermeture = dégagement d'obstacle pendant 2 secondes.

Si vous êtes en fermeture automatique, et que les photocellules détectent un obstacle quand le portail est complètement ouvert, alors le temps de pause sera rechargé.

**OFF :** Photocellules désactivées. Les photocellules n'auront plus d'influence sur le fonctionnement du portail.

## D5- Déphasage / ouverture et fermeture décalée (dip switch 6)

**DIP SWITCH 6 :**

**ON :** 8 secondes de décalage à l'ouverture / fermeture des battants.

**OFF :** 5 secondes de décalage à l'ouverture / fermeture des battants.

## D6- Vitesse de ralentissement

Les vitesses de fonctionnement ne sont pas réglables.

## D7- Indications voyants LED

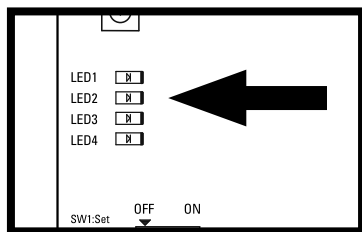

CARTE COFFRET

### LED1 indicateur RF : radio fréquence

Le voyant LED1 clignote lorsqu'un signal est reçu (télécommande programmée ou non).

### LED2 système d'apprentissage :

Le voyant LED2 clignote 2 fois par seconde en fonctionnement normal et 1 fois par seconde en programmation. Si LED2 est fixe, le processus d'apprentissage est à faire ou à refaire.

### LED3 photocellules :

Le voyant LED3 s'allume quand les photocellules ne sont pas alignées ou qu'un obstacle se trouve entre les deux.

### LED4 start :

Le voyant LED4 s'allume lorsque la télécommande, le sélecteur à clé ou le bouton poussoir est activé.

## D8- Processus d'apprentissage des télécommandes

### Ajouter les télécommandes de la motorisation :

Pressez le bouton « RF-Learn » jusqu'à ce que la LED1 s'allume.

Appuyez ensuite sur la touche à gauche de la télécommande. Le voyant LED1 clignote deux fois et reste allumé pendant 10 secondes puis s'éteint. La mémorisation de la télécommande est effectuée.

### Supprimer les télécommandes de la motorisation :

Maintenir la touche RF jusqu'à ce que LED1 s'éteigne.

## D9- Processus d'apprentissage du système pour un portail double battant

- 1) Le switch n°1 doit être en position ON.
- 2) Déverrouillez les moteurs, positionnez les 2 vantaux à mi-course, puis reverrouillez les moteurs.
- 3) Sur la carte électronique, maintenez le bouton SYS-learn enfoncé, jusqu'à ce que la LED2 clignote 1 fois par seconde (au lieu de 2 fois par seconde ou fixe), puis relâchez.
- 4) Appuyez sur la touche à gauche de la télécommande.
- 5) L'apprentissage doit se dérouler comme suit :
  - Le vantail branché sur la sortie MOT2 se ferme entièrement. (Si au contraire il s'ouvre, appuyez à gauche sur la télécommande pour interrompre la procédure d'apprentissage. La LED2 reste allumée fixe. Inversez la polarité du moteur, et recommencez depuis l'étape 1).
  - Le vantail branché sur la sortie MOT1 se ferme entièrement. (Si au contraire il s'ouvre, appuyez à gauche sur la télécommande pour interrompre la procédure d'apprentissage. La LED2 reste allumée fixe. Inversez la polarité du moteur, et recommencez depuis l'étape 1).
  - Le vantail branché sur la sortie MOT1 se rouvre entièrement.
  - Le vantail branché sur la sortie MOT2 se rouvre entièrement.
  - Le vantail branché sur la sortie MOT2 se ferme entièrement.
  - Le vantail branché sur la sortie MOT1 se ferme entièrement.

Après l'étape 5, le processus d'apprentissage de votre portail est terminé. Vous pouvez l'utiliser avec la télécommande :



ouverture totale des 2 vantaux



ouverture piéton (1 seul vantail)

Si le processus d'apprentissage n'est pas achevé, le voyant LED2 reste allumé. Vérifiez les branchements et refaire l'opération.

## D10- Processus d'apprentissage du système pour un portail simple battant

- 1) Le switch n°1 doit être en position OFF.
- 2) Le moteur doit être branché sur la sortie MOT1.
- 3) Déverrouillez le moteur, positionnez le vantail à mi-course, puis reverrouillez le moteur.
- 4) Sur la carte électronique, maintenez le bouton SYS-learn enfoncé, jusqu'à ce que la LED2 clignote 1 fois par seconde (au lieu de 2 fois par seconde ou fixe), puis relâchez.
- 5) Appuyez sur la touche à droite de la télécommande.
- 6) L'apprentissage doit se dérouler comme suit :
  - Le vantail se ferme entièrement. (Si au contraire il s'ouvre, appuyez à droite sur la télécommande pour interrompre la procédure d'apprentissage. La LED2 reste allumée fixe. Inversez la polarité du moteur, et recommencez depuis l'étape 3).
  - Le vantail se rouvre entièrement.
  - Le vantail se referme entièrement.



ouverture totale du battant

## D11- Détection d'obstacle

Si un obstacle est détecté pendant l'ouverture du portail : le portail s'arrête.

Si un obstacle est détecté pendant la fermeture : le portail s'arrête, se réouvre puis se referme.



La réouverture lorsque le portail atteint la butée de fermeture permet le dégagement d'un éventuel obstacle.

## E- CARACTÉRISTIQUES TECHNIQUES

### Moteur

Moteur	Moteur 24V DC
Type	vis sans fin
Longueur de course	290 mm
Tension d'alimentation	24V DC
Poids max par vantail / Largeur max par vantail	150 kg / 1,5 m
Température de fonctionnement	-20°C~+50°C
Dimensions	605 mm x 68 mm x 67.6 mm

Le niveau de pression acoustique émit pondéré A de la motorisation est égal ou inférieur à 70 dB (A).

### Télécommandes

Canaux	2
Fréquence - Puissance maximale d'émission	433.92 MHz - puissance < 10 mW
Alimentation	1 pile lithium CR2032 fournie
Sécurité	code secret tournant

## Feu clignotant (option - AAM0111)

Antenne intégrée	Oui (câble coaxial non fourni)
Ampoule	LED E14 24V 1W (fournie)
Câble alimentation	2 x 1 mm <sup>2</sup> (non fourni)
Branchement ampoule	non polarisé (carte électronique)
Visserie	fournie
Ne pas alimenter en 230V	
Température de fonctionnement	-20°C~+50°C
Dimensions	74 x 167 x 59 mm

## Photocellules (option - AAM0036)

Méthode de détection	Faisceau infrarouge
Portée	10 m maximum
Tension d'entrée	12~24V AC/DC
Délai de réponse	< 100ms
Indicateur de fonctionnement	RX : LED rouge allumée ( faisceau interrompu) LED rouge éteinte (faisceau aligné) TX : LED rouge allumée (alimentation)
Dimensions	63 x 63 x 30 mm
Type de sortie	Sortie relais

# F- MAINTENANCE

## F1- Moteur

Effectuer les opérations suivantes au moins tous les 6 mois. En cas d'utilisation fréquente, raccourcir ce délai.

### Couper l'alimentation:

- (1) Nettoyer et graisser les vis, les chevilles et la charnière.
- (2) Vérifier que les points de fixation soient bien serrés.
- (3) Vérifier la bonne connexion de vos câbles.

### Connecter l'alimentation:

- (1) Vérifier les réglages de l'alimentation.
- (2) Vérifier le fonctionnement du déverrouillage manuel.
- (3) Vérifier le bon fonctionnement des photocellules ou autre dispositif de sécurité.

## F2- Télécommande

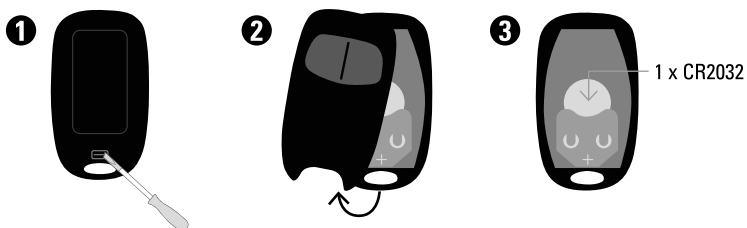



# G- ASSISTANCE TECHNIQUE

## G1- Aide au dépannage

Problème rencontré	Solutions
La porte ne se déplace pas lorsque la télécommande est actionnée.	<ol style="list-style-type: none"><li>1. Vérifiez si l'indicateur «LED1» s'allume lorsque vous pressez une touche de la télécommande.</li><li>2. Vérifiez si le voltage est supérieur à 25V.</li><li>3. Vérifiez si l'indicateur « LED2» est allumé.</li><li>4. Assurez-vous que tous les câblages soient bien connectés sur le bornier de la carte électronique.</li><li>5. Assurez-vous du bon état du fusible et du disjoncteur de votre alimentation.</li></ol>
La distance de transmission est trop courte.	Vérifiez que l'antenne soit bien raccordée sans que l'âme et la tresse se touchent. Vérifiez les piles de la télécommande.
Le feu ou la lampe ne fonctionne pas.	Vérifiez l'état des fils de connexion du feu ou si ceux-ci sont correctement raccordés et vérifiez les LED.
Les vantaux ou battants s'arrêtent subitement au moment de leur déplacement. ou Les vantaux ou battants ne bougent pas ou se déplacent vers une seule direction.	<ol style="list-style-type: none"><li>1. Vérifiez si le battant ou vantail peut être manipulé librement et si aucun obstacle n'est présent entre les deux.</li><li>2. Assurez-vous que les câbles de connexion du moteur soient correctement raccordés.</li><li>3. Vérifiez l'état du fusible.</li><li>4. Assurez-vous qu'aucun obstacle ne soit présent dans le faisceau des photocellules.</li><li>5. Si nécessaire, coupez l'alimentation de votre moteur et assurez-vous que les battants ou vantaux peuvent librement bouger après les avoir débrayés.</li></ol>
Un vantail se ferme jusqu'en butée et l'autre s'arrête.	<ol style="list-style-type: none"><li>1. Vérifiez si le battant ou vantail peut être manipulé librement et si aucun obstacle n'est présent entre les deux.</li><li>2. Assurez-vous que les câbles de connexion du moteur soient correctement raccordés.</li><li>3. Vérifiez l'état de votre fusible.</li><li>4. Assurez-vous que le faisceau de sécurité fonctionne.</li><li>5. Coupez l'alimentation de votre moteur et assurez-vous que les battants ou vantaux peuvent librement bouger après les avoir débrayés.</li><li>6. Augmentez la puissance délivrée avec les switchs 2 et 3.</li></ol>
Le moteur ne tourne pas et le relais est bruyant lors de l'opération d'ouverture et de fermeture.	Vérifiez l'état de votre fusible.
La télécommande ne se connecte pas.	<ol style="list-style-type: none"><li>1. Vérifiez que la LED1 de la carte clignote lors de l'appui sur la télécommande.</li><li>2. Vérifiez le bon positionnement du récepteur RF1.</li><li>3. Pour vérifier que la télécommande est bien associée lors d'un appui sur la télécommande, les LED 1 et LED 4 doivent s'allumer</li><li>4. Si la LED clignote lors d'un appui, changer la pile.</li><li>5. Retirez et remplacez le récepteur enfichable</li></ol>
Supprimer les télécommandes de la motorisation	Maintenir la touche RF jusqu'à ce que LED1 clignote.

Si aucune des procédures de diagnostic ou maintenance ne règle le défaut, merci de contacter notre centre technique.

## G2- Conseils d'expert



En cas de besoin, vous pouvez prendre contact avec nos experts au numéro ci-dessous. Notre équipe de techniciennes et de techniciens, basée en France, assure un conseil avisé et personnalisé.

**0 892 350 490** Service 0,15 € / min  
+ prix appel

Horaire du service, voir sur le site internet : [www.scs-sentinel.com/contact](http://www.scs-sentinel.com/contact)

### Avant de nous contacter :

- Préparez votre ticket de caisse ou votre facture d'achat ORIGINALE.
- Indiquez-nous la référence de votre automatisme.
- Munissez-vous de l'outillage nécessaire.
- Ouvrez le caisson pour accéder à la carte électronique (à ne pas faire s'il pleut).
- Placez-vous près de votre automatisme, nos techniciens vous donnent des instructions adaptées à votre cas précis, il est donc indispensable que vous puissiez effectuer en temps réel les manipulations prescrites.

## Prenez rendez-vous avec nos experts



### Notre service de prise de rendez-vous par visioconférence est là pour vous aider.

Ces sessions sont spécialement conçues pour répondre à vos besoins en installation ou dépannage de manière efficace et ciblée. Grâce à la visioconférence, vous pouvez montrer à notre équipe d'experts votre installation actuelle, poser des questions en temps réel et bénéficier de conseils précis étape par étape pour résoudre vos problèmes rapidement.

**Pour plus d'informations sur ce service payant, rendez-vous sur notre site internet [scs-sentinel.com](http://scs-sentinel.com) (services)**

## G3- Chat en ligne



### Une question ?

Pour une réponse personnalisée, utilisez notre chat en ligne sur notre site web [www.scs-sentinel.com](http://www.scs-sentinel.com)

## H- GARANTIE



Conservez soigneusement le code-barre ainsi que votre justificatif d'achat, il vous sera demandé pour faire jouer la garantie.

**Il est impératif de garder une preuve d'achat durant toute la période de garantie.**

### Ne sont pas couverts par la garantie :

- Dommages matériels ou électriques résultant d'une mauvaise installation (erreur de câblage, polarité inversée...)
- Dommages résultant d'une utilisation impropre (utilisation différente de son origine) ou de modifications.
- Dommages résultant de l'utilisation et/ou installation de pièces ne provenant pas de celles prévues et incluses par SCS Sentinel.
- Dommages dus à un manque d'entretien ou un choc
- Dommages dus aux intempéries telles que : grêle, foudre, vent violent, etc.
- Retours articles sans copie de facture ou justificatif d'achat.

## I- AVERTISSEMENTS

---

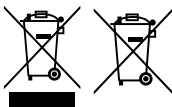

Ne jetez pas les piles et les appareils hors d'usage avec les ordures ménagères. Les substances dangereuses qu'ils sont susceptibles de contenir peuvent nuire à la santé et à l'environnement. Utilisez les moyens de collectes sélectives mis à votre disposition par votre commune ou votre distributeur.



FR

Cet appareil,  
ses accessoires  
et piles  
se recyclent

À DÉPOSER  
EN MAGASIN



OU

À DÉPOSER  
EN DÉCHÈTERIE



Points de collecte sur [www.quefairedemesdechets.fr](http://www.quefairedemesdechets.fr)  
Privilégiez la réparation ou le don de votre appareil !



## J- DÉCLARATION DE CONFORMITÉ

---

Par la présente, SCS Sentinel déclare que ce produit est conforme aux exigences essentielles et autres dispositions pertinentes de la directive 2014/53/UE et de la directive 2006/42/EC. La déclaration de conformité peut être consultée sur le site : [www.scs-sentinel.com/downloads](http://www.scs-sentinel.com/downloads).

Toutes les infos sur :  
**[www.scs-sentinel.com](http://www.scs-sentinel.com)**



**scs sentinel**

110, rue Pierre-Gilles de Genes  
49300 Cholet - France



 Veuillez à retirer tout emballage avant de procéder au branchement. Remove any packaging before connecting. Rimuovere l'imballaggio prima di effettuare il collegamento. Retirar el embalaje antes de conectar. Certifique-se de que elimina todos os invólucros antes de efetuar as ligações.

# FlashGate LED

## Feu clignotant 24V

### Antenne intégrée

#### INSTALLATION / INSTALLING / INSTALLAZIONE INSTALACIÓN / INSTALAÇÃO

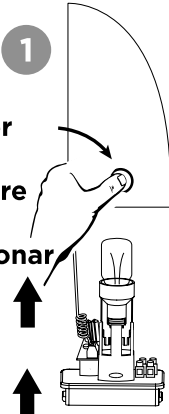

1

**Presser**  
**Press**  
**Premere**  
**Pulsar**  
**Pressionar**

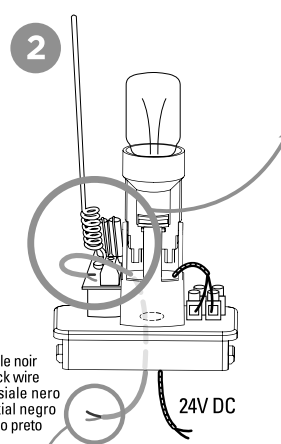

2

Coaxial câble noir  
Coaxial black wire  
Cavo coassiale nero  
Cable coaxial negro  
Coaxial cabo preto

24V DC

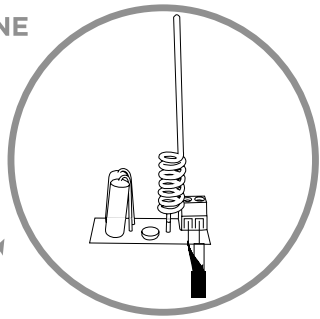

Si vous souhaitez améliorer la portée de vos télécommandes, vous pouvez brancher l'antenne située dans le feu clignotant avec un câble coaxial type RG58 (non fourni). Dans ce cas, vous devez déconnecter l'antenne d'origine. Branchez le cuivre central du câble coaxial sur la borne «ANT» et la tresse sur la borne «GND», côté antenne et côté carte électronique.

If you want to improve the operating range of your remote, you can connect the blinker antenna with a RG58 coaxial cable (not supplied). In this case you must disconnect the original antenna and then connect the coaxial copper core to the terminal ANT and the coaxial braided shield to the terminal GND on both antenna and electronic card.

E' possibile aumentare la portata del telecomando collegando l'antenna del lampeggiante con un cavo coassiale RG58 (non fornito). Preventivamente staccare l'antenna originale e collegare il nucleo di rame verso la morsetteria ANT e la maglia di rame intrecciata verso la morsetteria GND (antenna e scheda).

Para mejorar el alcance de sus controles remotos, se puede conectar la antena situada en la luz intermitente con un cable coaxial tipo RG58 (no suministrado). En este caso, hay que desconectar la antena de origen. Conectar el latón central del cable coaxial sobre la borne «ANT» y la trenza sobre la borne «GND», de cada lado (antena y tarjeta).

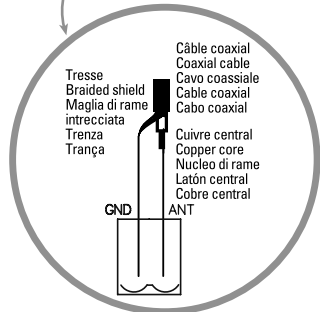

Câble coaxial  
Coaxial cable  
Cavo coassiale  
Cable coaxial  
Cabo coaxial

Tresse  
Braided shield  
Maglia di rame intrecciata  
Trenza  
Trança

Cuivre central  
Copper core  
Nucleo di rame  
Latón central  
Cobre central

GND ANT

Se desejar aumentar o alcance dos telecomandos, pode ligar a antena da luz intermitente a um cabo coaxial tipo RG58 (não fornecido). Neste caso, deve desligar a antena original. Ligue o cobre central do cabo coaxial ao terminal «ANT» e a trança ao terminal "GND", do lado da antena e da placa eletrónica.

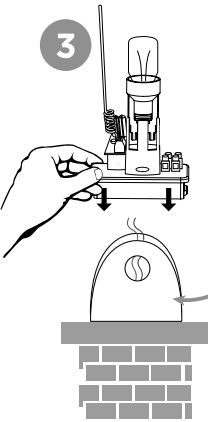

3

Vis de fixation, fixing screw,  
viti di fissaggio, tornillo de fijación,  
Parafusos de fixação



Vue de dessus, top view,  
vista dall'alto, vista superior,  
Vista de cima



4

**Presser**  
**Press**  
**Premere**  
**Pulsar**  
**Pressionar**

**FR.** Ce feu n'a pas une fonction d'éclairage. Ce dispositif de sécurité signale l'ouverture et la fermeture du portail. Il doit être obligatoirement installé lorsque le portail donne directement sur la voie.

**EN.** This light does not serve a lighting function. This safety device indicates the opening and closing of the gate. It must be installed when the gate opens directly onto the road.

**IT.** Questa luce non ha una funzione di illuminazione. Questo dispositivo di sicurezza segnala l'apertura e la chiusura del cancello. Deve essere obbligatoriamente installato quando il cancello si apre direttamente sulla strada.

**ES.** Esta luz no tiene una función de iluminación. Este dispositivo de seguridad indica la apertura y el cierre del portón. Debe instalarse obligatoriamente cuando el portón da directamente a la vía.

**PT.** Esta luz não tem função de iluminação. Este dispositivo de segurança sinaliza a abertura e o fechamento do portão. A sua instalação é obrigatória quando o portão dá diretamente para a via pública.

Installation recommandée sur pilier afin de garantir une portée optimale  
Recommended installation on pillar to ensure optimal range  
Installazione raccomandata sul pilastro per garantire una portata ottimale  
Instalación recomendada sobre pilar para garantizar una portada óptima  
Instalação recomendada de pilares para assegurar um alcance óptimo

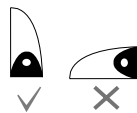
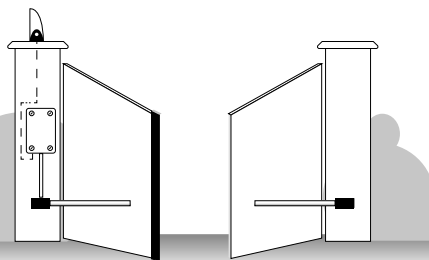
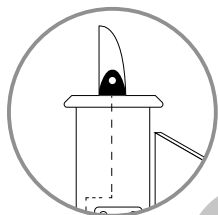

Positionnement vertical uniquement  
Upright position only  
Solo per il posizionamento in verticale  
Posicionamiento vertical sólo  
Apenas posicionamento vertical

Température de fonctionnement/Operating temperature/ Temperatura di esercizio/Temperatura de servicio/Temperatura de funcionamento

-20° /

+50°C

Ampoule LED/LED bulb/Lampadina LED/Bombilla LED/Lâmpada LED

E14 24V  
1W

**FR.** Conformément à la réglementation Française en vigueur. Il est impératif de garder une preuve d'achat durant toute la période de garantie.

**EN.** It is imperative to keep a proof of purchase during the whole warranty period.

**IT.** È assolutamente necessario conservare la prova d'acquisto per tutto il periodo di garanzia.

**ES.** Es imprescindible conservar un justificante de compra durante todo el periodo de garantía.

**PT.** É imperativo manter uma prova de compra durante todo o período de garantia.

**FR.** En cas de besoin, vous pouvez prendre contact avec notre assistance technique au numéro ci-dessous.

Notre équipe de techniciennes et techniciens, basée en France, assure un conseil avisé et personnalisé.

0 892 350 490

Service 0,15 € / min  
+ prix appel

Horaire du service, voir sur le site internet :

[www.scs-sentinel.com/contact](http://www.scs-sentinel.com/contact)

**IT.** I tecnici del servizio post-vendita sono disponibili al numero :

0119620971

**ES.** Los técnicos del servicio posventa están disponibles en al número siguiente:

937376105

## AVERTISSEMENTS / WARNINGS / AVVERTIMENTO / ADVERTENCIA / AVISO



**FR.** Ne jetez pas les appareils hors d'usage avec les ordures ménagères. Les substances dangereuses qu'ils sont susceptibles de contenir peuvent nuire à la santé et à l'environnement. Faites reprendre ces appareils par votre distributeur ou utilisez les moyens de collecte sélective mis à votre disposition par votre commune.

**EN.** All electrical connections must be made without power and without batteries connected. Do not wash the product with a water jet. Check that the temperature range marked on the product is suitable for its location. Do not clean the appliance with abrasive or corrosive substances. **IT.** Tutti i collegamenti elettrici devono essere effettuati in assenza di corrente e senza batterie collegate. Non lavare il prodotto con un getto d'acqua. Verificare che l'intervallo di temperatura indicato sul prodotto sia adatto al luogo in cui si trova. Non pulire con sostanze abrasive e corrosive. **ES.** Todas las conexiones eléctricas deben realizarse sin corriente y sin baterías conectadas. No lave el producto con chorro de agua. Compruebe que el rango de temperatura marcado en el producto es adecuado para su ubicación. No limpie el producto con sustancias abrasivas o corrosivas. **PT.** Todas as ligações eléctricas devem ser feitas sem energia e sem baterias ligadas. Não lavar o produto com um jacto de água. Verificar se a gama de temperaturas marcada no produto é adequada à sua localização. Não limpar o produto com solventes ou substâncias abrasivas ou corrosivas.

**FR.** Tous les branchements électriques doivent être effectués hors tension et sans batteries connectées. Ne pas laver le produit au jet d'eau. Vérifier que la plage de température marquée sur le produit est adaptée à son emplacement. Ne pas nettoyer le produit avec des solvants, des substances abrasives ou corrosives.

**EN.** All electrical connections must be made without power and without batteries connected. Do not wash the product with a water jet. Check that the temperature range marked on the product is suitable for its location. Do not clean the appliance with abrasive or corrosive substances.

**IT.** Tutti i collegamenti elettrici devono essere effettuati in assenza di corrente e senza batterie collegate. Non lavare il prodotto con un getto d'acqua. Verificare che l'intervallo di temperatura indicato sul prodotto sia adatto al luogo in cui si trova. Non pulire con sostanze abrasive e corrosive.

**ES.** Todas las conexiones eléctricas deben realizarse sin corriente y sin baterías conectadas. No lave el producto con chorro de agua. Compruebe que el rango de temperatura marcado en el producto es adecuado para su ubicación. No limpie el producto con sustancias abrasivas o corrosivas.

**PT.** Todas as ligações eléctricas devem ser feitas sem energia e sem baterias ligadas. Não lavar o produto com um jacto de água. Verificar se a gama de temperaturas marcada no produto é adequada à sua localização. Não limpar o produto com solventes ou substâncias abrasivas ou corrosivas.

**FR.** Notice d'utilisation et d'installation **EN.** Installation and user manual **IT.** Manuale d'installazione e uso **ES.** Instrucciones de uso e instalación **PT.** Instruções de funcionamento e instalação



Points de collecte sur [www.quefairemedeschet.fr](http://www.quefairemedeschet.fr)  
Privilégiez la réparation ou le don de votre appareil !

# PhotoGate Photocellules infrarouges

## CÂBLAGE / WIRING / COLLEGAMENTO / CABLEADO / CABLAGEM

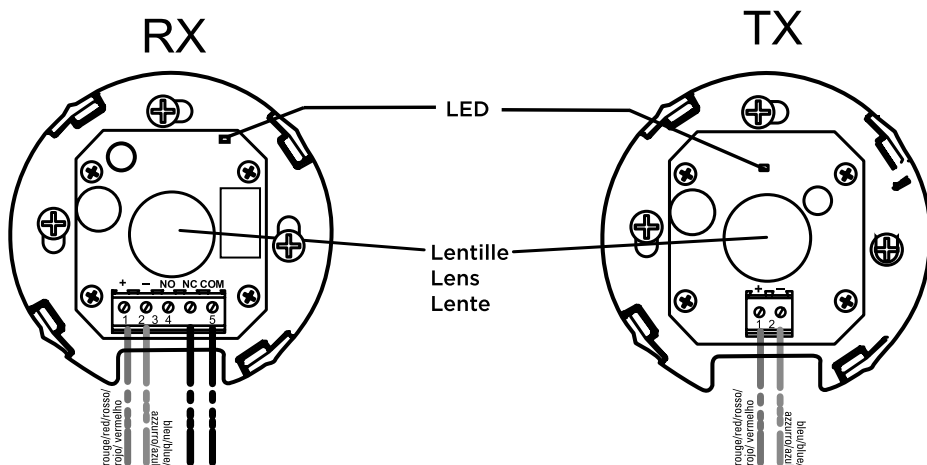

**FR** : Pour les branchements, référez-vous à la notice de votre motorisation. / **EN** : For the connection, please refer to automation kit installation guide. / **IT** : Per il collegamento, fare riferimento al manuale di installazione dell'automazione. / **ES** : Para la conexión, consultar el manual de su motorización. / **PT** : Para a ligação, consulte o guia de instalação do kit de automatização.

## INSTALLATION / INSTALLING / INSTALLAZIONE / INSTALACIÓN / INSTALAÇÃO

Indicateur de fonctionnement / Operating indicator / Indicatori operativi / Indicador de funcionamiento / Indicador de funcionamento

- RX** :
- rouge / red / rosso / rojo / vermelho faisceau interrompu / beam broken / fascio interrotto / raso interrumpido / feixe interrompido
  - marron / brown / marrone / marrón / marrom faisceau aligné / beam aligned / fascio allineato / raso alineado / feixe alinhado
- TX** :
- rouge / red / rosso / rojo / vermelho alimentation / power supply / alimentazione / alimentación / fonte de alimentação

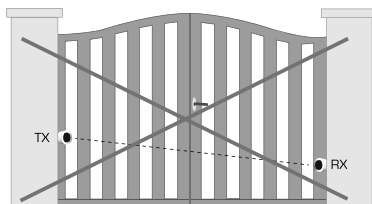

Alignment / Aligning / Allineamento / Alineación / Alinhamento

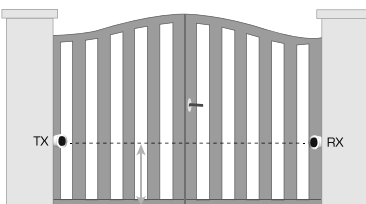

Alignment / Aligning / Allineamento / Alineación / Alinhamento

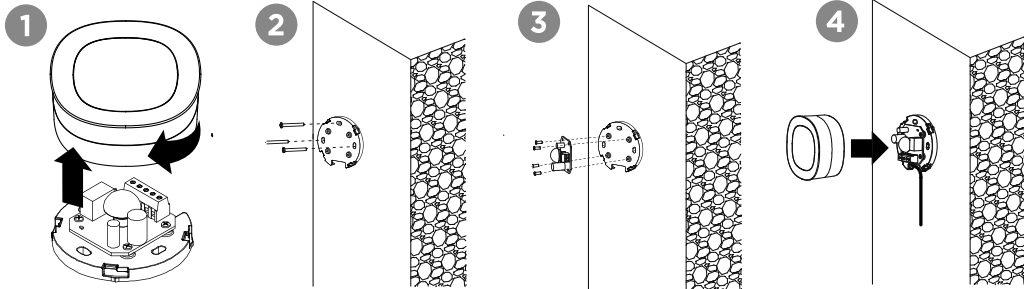

- FR.** Pour une réponse personnalisée, utilisez notre chat en ligne sur notre site web [www.scs-sentinel.com](http://www.scs-sentinel.com)
- EN.** For an individual answer, use our online chat on our website [www.scs-sentinel.com](http://www.scs-sentinel.com)
- IT.** Per una risposta personalizzata, utilizzare la nostra chat online su nostro sito web [www.scs-sentinel.com](http://www.scs-sentinel.com)
- ES.** Para una respuesta personalizada, se puede utilizar nuestro chat en línea en nuestro sitio web [www.scs-sentinel.com](http://www.scs-sentinel.com)

**FR** En cas de besoin, vous pouvez prendre contact avec notre assistance technique au numéro ci-dessous. Notre équipe de techniciens, basée en France, assure un conseil avisé et personnalisé.

**0 892 350 490** Service 0,15 € / min + prix appel

Horaire du service, voir sur le site internet : [scs-sentinel.com](http://www.scs-sentinel.com)

**IT** I tecnici del servizio post-vendita sono disponibili al numero :

**01119620971**

**ES** Los técnicos del servicio posventa están disponibles en el siguiente número:

**937376105**

**FR.** Conformément à la réglementation Française en vigueur. Il est impératif de garder une preuve d'achat durant toute la période de garantie.

**EN.** The invoice and barcode will be required as proof of purchase date during the warranty period.

**IT.** È obbligatorio conservare una prova d'acquisto per tutta la durata della garanzia.

**ES.** El recibo o la factura dan prueba de la fecha de compra. Es imperativo conservarlo durante todo el periodo de garantía.

**PT.** O comprovativo de compra deve ser conservado durante todo o periodo de garantia.

## AVERTISSEMENTS / WARNINGS / AVVERTIMENTO / ADVERTENCIA / AVISOS



**FR:** Ne jetez pas les appareils hors d'usage avec les ordures ménagères. Les substances dangereuses qu'ils sont susceptibles de contenir peuvent nuire à la santé et à l'environnement. Faites reprendre ces appareils par votre distributeur ou utilisez les moyens de collecte sélective mis à votre disposition par votre commune. **EN:** Don't throw out of order products with the household waste (garbage). The dangerous substances that they are likely to include may harm health or the environment. Make your retailer take back these products or use the selective collect of garbage proposed by your city. **IT:** Non gettare le apparecchiature fuori uso insieme ai rifiuti domestici. Le sostanze dannose contenute in esse possono nuocere alla salute dell'ambiente. Restituire questo materiale al distributore o utilizzare la raccolta differenziata organizzata dal comune. **ES:** No tire los aparatos inservibles con los residuos domésticos, ya que las sustancias peligrosas que puedan contener pueden perjudicar la salud y al medio ambiente. Pídale a su distribuidor que los recupere o utilice los medios de recogida selectiva puestos a su disposición por el ayuntamiento. **PT:** Não deite fora os produtos fora de uso juntamente com o lixo doméstico (lixo). As substâncias perigosas que podem conter são susceptíveis de prejudicar a saúde ou o ambiente. Faça com que o seu retalhista aceite a devolução destes produtos ou utilize a recolha selectiva de lixo proposta pela sua cidade.



**FR**  
Cet appareil  
et ses accessoires  
se recyclent

À DÉPOSER  
EN MAGASIN

À DÉPOSER  
EN DÉCHÈTERIE



OU

Points de collecte sur [www.quefairedemesdechets.fr](http://www.quefairedemesdechets.fr)  
Privilégiez la réparation ou le don de votre appareil

① Notice d'utilisation et d'installation ② Installation and user manual ③ Manuale d'installazione e uso

➊ Instrucciones de uso e instalación ➋ Manual de instalação e do utilizador



# WifiGate

## Module récepteur connecté pour motorisation

AAM0125

WiFiGate



Commande les  
motorisations  
à distance



Compatible  
multi-marques



Contrôle par  
la voix

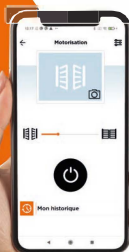

# SOMMAIRE

A- Précautions d'utilisation .....	2
B- Descriptif .....	2
C- Câblage / Installation .....	3
D- Configuration de l'application .....	6
E- Paramètres.....	10
F- Caractéristiques techniques.....	15
G- Assistance technique.....	16
H- Garantie.....	16
I- Avertissements .....	17
J- Déclaration de conformité.....	17

## A- PRÉCAUTIONS D'UTILISATION

Ce manuel fait partie intégrante de votre produit. Ces instructions sont pour votre sécurité. Lisez-les attentivement avant utilisation et conservez-les pour une consultation ultérieure. Ne pas brancher votre alimentation tant que votre installation n'est pas terminée et contrôlée. La mise en œuvre, les connexions électriques et les réglages doivent être effectués dans les règles de l'art par une personne qualifiée et spécialisée et dans le respect des normes en vigueur. Ce produit doit être installé dans un lieu sec. Vérifier que ce produit est utilisé uniquement pour l'usage auquel il est destiné. Ce produit fonctionne avec l'application iSCS Sentinel uniquement. L'application est disponible gratuitement sur le PlayStore et l'AppStore. Les mises à jour de l'application peuvent être nécessaires, par exemple pour corriger des bugs, améliorer des fonctionnalités, et bénéficier d'une meilleure expérience utilisateur. Vous pouvez activer ou désactiver le caractère automatique des mises à jour de l'application iSCS Sentinel dans les paramètres du PlayStore ou de l'AppStore. Les informations concernant la raison de la mise à jour, son impact sur les performances et l'évolution des fonctionnalités du produit ou de l'application ainsi que l'espace de stockage utilisé, sont indiquées, pour chaque mise à jour, sur le PlayStore ou l'AppStore.

Conformément à la réglementation et la garantie légale, la disponibilité de l'application et de ses mises à jour est garantie pour une durée de 2 ans.

**Cette notice peut être amenée à évoluer selon les mises à jour de l'application. Afin d'être sûr d'avoir la dernière version, nous vous conseillons de la télécharger sur notre site internet [www.scs-sentinel.com](http://www.scs-sentinel.com)**

## B- DESCRIPTIF

### Contenu du kit

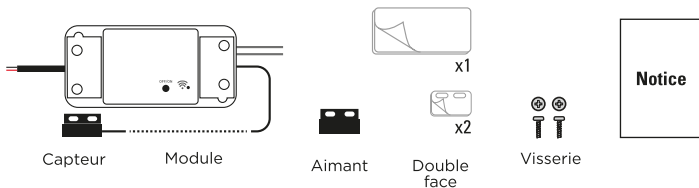

## Présentation du produit

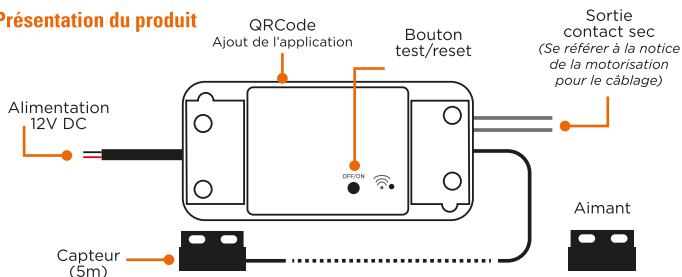

## C- CÂBLAGE / INSTALLATION

**⚠** Certains matériaux peuvent réduire la portée du signal Wi-Fi. Si besoin, il est recommandé de déplacer le module pour assurer une meilleure réception du signal.

**))** \*Portée en champ libre / Free-field range / Portata in campo aperto  
Alcance en campo libre / Livre campo de alcance

30 m	100%	Champ libre / free-field / campo aperto / campo libre / campo livre
	80%	Bois, verre / wood, glass / legno, vetro / madeira, vidro
	60-70%	Cloison plâco-plâtre / plasterboard / cartongesso / paneles de yeso / pared de gesso cartonado
	50-70%	Pierre / stone / pietra / piedra / pedra
	20-50%	Béton / concrete / calcestruzzo / hormigón / betão
	<10%	Métal / metal / metal / metal / Metall

Le module doit être installé en intérieur soit dans le coffret de la motorisation de portail soit dans une boîte de dérivation étanche.

### C1- Installation pour portail coulissant

Avant d'installer le module, le portail doit être en position fermée.

Fixer l'aimant sur le portail et le capteur sur la motorisation. Laisser un espace de 15 mm maximum entre l'aimant et le capteur (ils ne doivent pas se toucher).

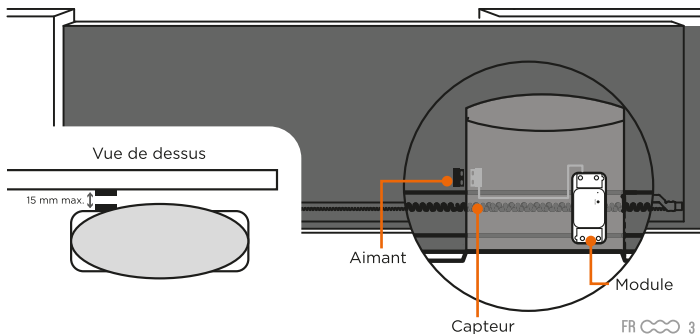

## C2- Installation pour portail battant

Avant d'installer le module, le portail doit être en position fermée. Fixer le capteur sur le battant du côté de la carte électronique et l'aimant sur l'autre battant. Laisser un espace de 15 mm maximum entre les aimants (ils ne doivent pas se toucher).

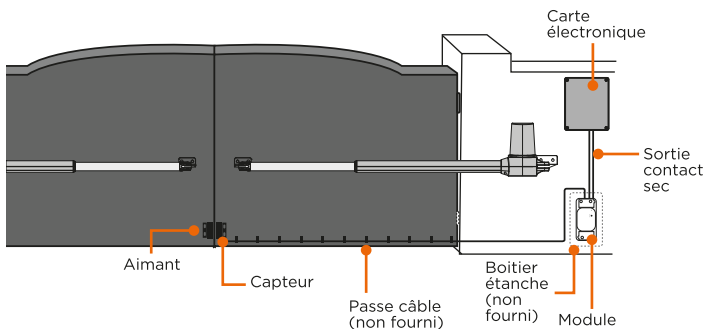

## C3- Installation pour porte de garage

Avant d'installer le module, la porte doit être en position fermée. Fixer l'aimant en bas de la porte puis le capteur au même niveau (face à face). Laisser un espace de 15 mm maximum entre les aimants (ils ne doivent pas se toucher).

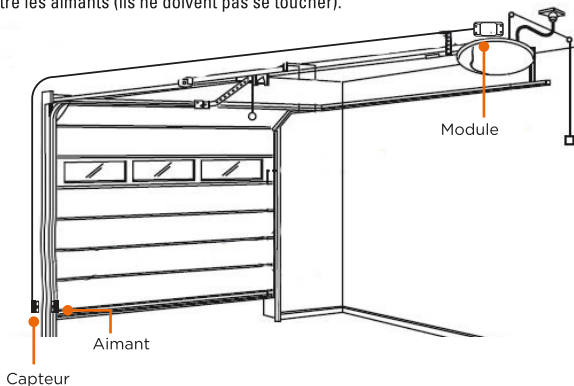

Le module indique si le portail / la porte est fermé(e) ou non fermé(e) grâce à l'aimant et au capteur.

 **Portail / porte OUVERT(E) :**

Le capteur ne détecte plus l'aimant. L'application indique que le portail n'est pas fermé. Il peut être ouvert complètement, ou ouvert partiellement, ou en cours d'ouverture ou de fermeture.

 **Portail / porte FERMÉ(E) :**

Le capteur détecte l'aimant. L'application indique que le portail / la porte est fermé(e) complètement.

**IMPORTANT :** Le signal contact sec est le même pour un déclenchement d'ouverture ou un déclenchement de fermeture.

Le module prendra en compte la dernière demande, selon la position des récepteurs, pour afficher l'information sur l'application.

Il est possible que le portail / la porte fasse un mouvement inverse par rapport à l'indication sur l'application. Il est important d'attendre la fin de l'animation de l'application pour connaître l'état réel du portail / la porte (fermé(e) ou non fermé(e)).

# D - CONFIGURATION DE L'APPLICATION

## D1 - Installation de l'application



### iSCS Sentinel

Pour télécharger l'application, connectez-vous sur l'App Store ou le Play Store de votre smartphone. Rechercher «iSCS Sentinel», cliquer ensuite sur Installer.



Lorsque le téléchargement est terminé, ouvrir l'application et cliquer sur créer mon compte.



Renseigner l'adresse mail ainsi que le mot de passe dans les cases correspondantes.

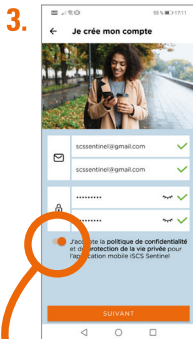

Appuyer sur suivant.

**Il est nécessaire d'accepter la politique de confidentialité avant de cliquer sur suivant.**

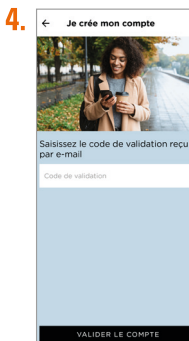

Renseigner le code de validation reçu par mail. Puis valider le compte.

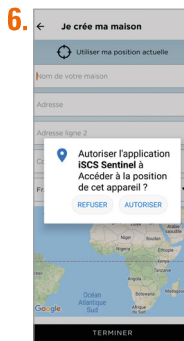
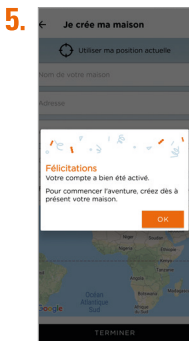

Appuyer sur AUTORISER.

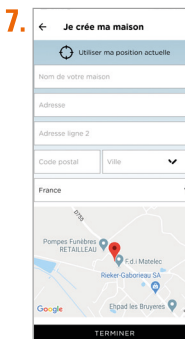

Renseigner toutes les informations demandées pour créer la maison. Puis cliquer sur terminer.

## D2- Ajouter le produit

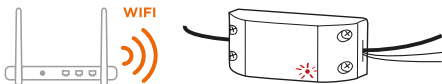

Brancher le module et placer-le à proximité du routeur Wi-Fi. Le téléphone doit être connecté au même réseau Wi-Fi que le module et la localisation doit être activée.

**⚠ Certains matériaux peuvent réduire la portée du signal Wi-Fi.**

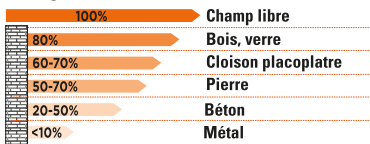

Appuyer sur **+** puis sur **NOUVEL APPAREIL** pour ajouter le produit



Renseigner la clé Wi-Fi et flasher le QR Code du produit ou entrer le code manuellement.



**Le réseau doit être en 2.4 GHz pour fonctionner.**

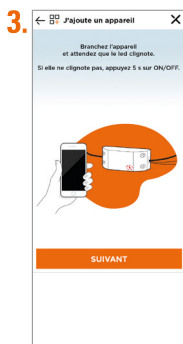

Brancher l'appareil et attendre que la LED clignote. Si elle ne clignote pas, appuyer 5 sec sur le bouton ON/OFF. Appuyer sur SUIVANT



Appuyer sur +

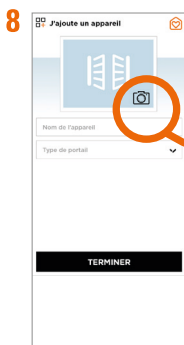

Nommer le module et choisir le type de portail.

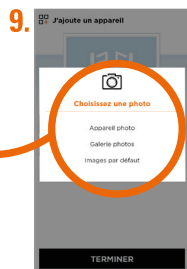

Ajouter une photo de profil à partir de l'appareil photo, de la galerie ou sélectionner une image par défaut (visuel du produit)

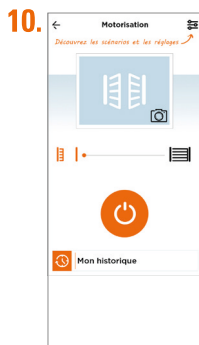





En cas d'échec lors de la connexion de l'appareil au Wi-Fi, une page d'erreur apparaît.

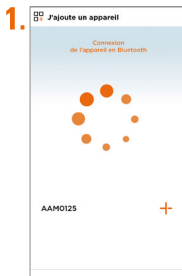

«répéter l'opération» : fait revenir à la 2<sup>ème</sup> étape.



Si «répéter l'opération» ne fonctionne pas, appuyer sur «autre méthode»

Vérifier ces 5 points.

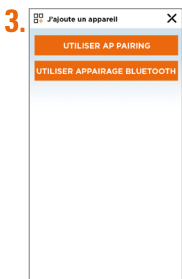

Utiliser «AP pairing»



Connecter le téléphone au point d'accès Wi-Fi de l'appareil.



Clignote lentement : AP pairing

Clignote rapidement : Bluetooth pairing

# E- PARAMÉTRAGE

## ●●● Réglage de l'application



Appuyer sur  pour accéder aux réglages de l'application.



**Voir mon profil :**  
Pour modifier les informations personnelles.

## Pour ajouter une maison



Cliquer sur +



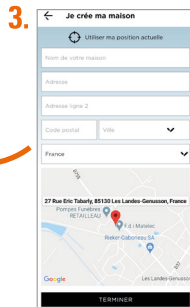

Créer une nouvelle maison.



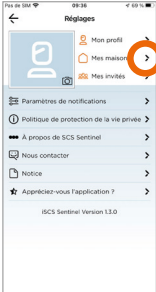

Renseigner les champs et appuyer sur «TERMINER».

## Pour supprimer une maison

- 

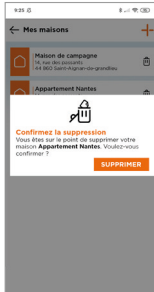

1. Appuyer sur .
- 



2. Appuyer sur .
- 

3. Appuyer sur  pour supprimer une maison.

## Pour modifier une maison

- 

1. Appuyer sur .
- 

2. Appuyer sur .
- 

3. Modifier l'adresse.

ENREGISTRER

## Paramètres de notifications

- 

1. Appuyer sur  pour accéder aux paramètres de notifications.
- 

2. Appuyer sur «Activer les notifications» pour activer la totalité des notifications. Sinon appuyer sur les notifications souhaitées.

## Utilisation de l'application



Témoin

Appuyer pour ouvrir ou fermer la motorisation



Supprime l'historique

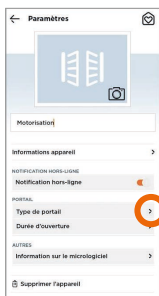

Sélectionner le type de portail

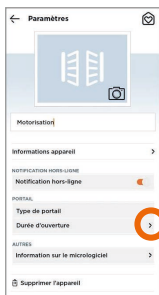
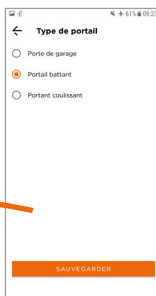

Définir la durée d'ouverture du portail

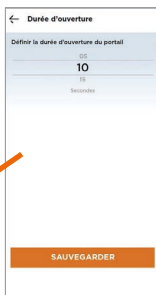



Exemple :  
J'ouvre mon portail  
les jours de la semaine  
à 8H.

1.



2.

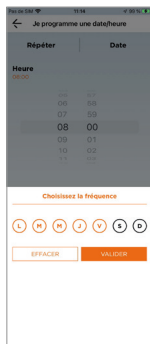
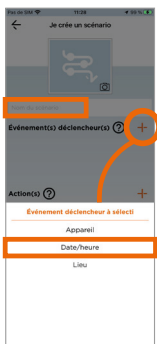

Pour sélectionner un ou des événements déclencheurs (appareil, date/heure ou lieu) appuyer sur +

3.

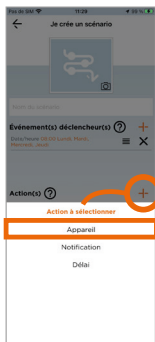

Pour sélectionner une ou des actions (appareil, notification ou délai) appuyer sur +

4.



Par défaut, le scénario apparaît dans la liste des favoris.

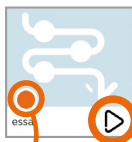



Le scénario est activé

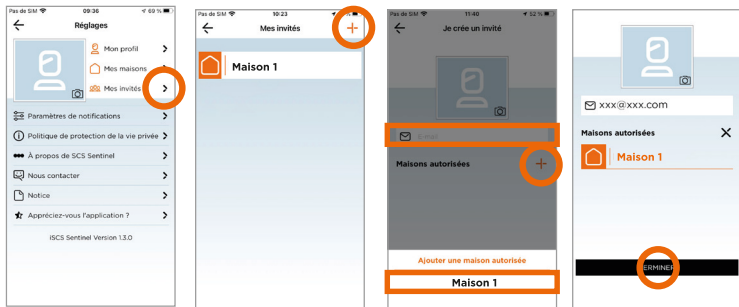

Activer les «actions» du scénario sans attendre les «événements déclencheurs»

## ●●● Ajouter des invités



 Via l'application **iSCS Sentinel**, un invité peut activer / désactiver les appareils mais il ne peut pas les paramétrer.

## ●●● Pilotage avec les assistants vocaux



Avant de commencer, s'assurer que l'appareil est connecté à l'application iSCS Sentinel, que l'assistant vocal est relié à Internet et qu'il fonctionne correctement (poser une question pour vérifier).

### Google Assistant

- Ouvrir l'application Google Home 
- Cliquer sur l'icône « + », puis : Configurer un appareil / Fonctionne avec Google et choisissez iSCS Sentinel
- Entrez les identifiants utilisés pour se connecter à l'application iSCS Sentinel  
L'assistant vocal va rechercher les appareils disponibles et les afficher dans la liste des appareils dans l'application Google Home. Si ce n'est pas le cas dites à votre assistant vocal "OK Google, synchronise les appareils".

### Alexa

- Ouvrir l'application Alexa 
- Choisir Skills puis choisir iSCS Sentinel
- Entrer les identifiants utilisés pour se connecter à l'application iSCS Sentinel  
L'assistant vocal va rechercher les appareils disponibles et les afficher dans la liste des appareils dans l'application Alexa.

	 Google Assistant	 Alexa
Ouvrir le portail	« Ouvre <i>portail*</i> » + code PIN	« Ouvre <i>portail*</i> » + code PIN
Fermer le portail	« Ferme <i>portail*</i> »	« Ferme <i>portail*</i> »

\* Nom à paramétrer sur l'application

## ●●● Reset

Pour réinitialiser le module, appuyer et maintenir le bouton durant 10 sec. Cette opération supprimera l'appairage du module à votre réseau Wi-Fi.

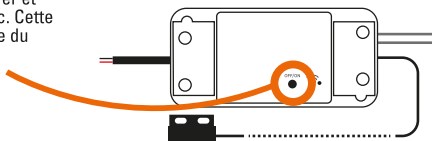

Pour totalement supprimer l'appareil il faudra le supprimer dans l'application.

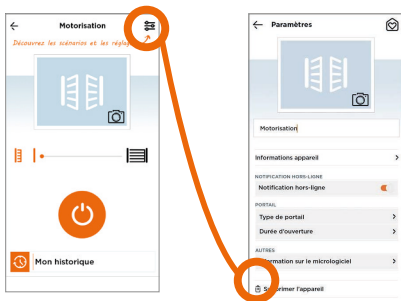

## F- CARACTÉRISTIQUES TECHNIQUES

### Module connecté

Alimentation	12V DC 1000mA
Fréquence de fonctionnement	2412MHz ~ 2472MHz / 2402MHz ~ 2480MHz
Puissance maximale d'émission	< 100mW
Température de fonctionnement	-10°C ~ +40°C
Dimensions	88 x 40 x 23 mm

## G- ASSISTANCE TECHNIQUE

### Aide au dépannage

Problème rencontré	Solutions
Si l'ajout du module échoue	<ul style="list-style-type: none"><li>- Vérifier que l'alimentation est bien branchée et que la LED s'allume ou clignote</li><li>- Vérifier que vous êtes bien connecté en Wi-Fi</li><li>- Lorsque vous tapez le mot de passe Wi-Fi, ne pas taper les espaces.</li><li>- Vérifier que vous avez bien saisi le mot de passe Wi-Fi</li><li>- Vérifier que votre box est bien connectée à Internet</li><li>- Assurez-vous d'avoir un débit suffisant</li><li>- Vérifier que votre smartphone est sur le même réseau que celui renseigné dans l'application</li><li>- Vérifier que le réseau Wi-Fi sur lequel vous essayez de vous connecter est bien en 2.4GHz et non en 5GHz.</li><li>- Faire l'appairage à moins de 3 m de la box Wi-Fi</li></ul>

### Conseils d'expert

En cas de besoin, vous pouvez prendre contact avec nos experts au numéro ci-dessous. Notre équipe de techniciens et de techniciennes, basée en France, assure un conseil avisé et personnalisé.



**0 892 350 490**

Service 0,15 € / min  
+ prix appel

Horaire du service, voir sur le site internet : [scs-sentinel.com/contact](https://www.scs-sentinel.com/contact)

Nous vous demandons au préalable de relever la référence de votre matériel sur la notice ou l'emballage de votre produit. Nous vous conseillons également de brancher votre matériel « en fils volants » sur une table après avoir démonté les éléments.

### Chat' en ligne



#### Une question ?

Pour une réponse personnalisée, utilisez notre chat' en ligne sur notre site web [www.scs-sentinel.com](https://www.scs-sentinel.com)

## H - GARANTIE



Garantie 2 ans, conformément à la réglementation Française en vigueur. Conservez soigneusement le code-barre ainsi que votre justificatif d'achat, il vous sera demandé pour faire jouer la garantie.  
**Il est impératif de garder une preuve d'achat durant toute la période de garantie.**



## Ne sont pas couverts par la garantie :

- Dommages matériels ou électriques résultant d'une mauvaise installation.
- Dommages résultant d'une utilisation impropre (utilisation différente de son origine) ou de modifications.
- Dommages résultant de l'utilisation et/ou installation de pièces ne provenant pas de celles prévues et incluses par SCS Sentinel.
- Dommages dûs à un manque d'entretien ou un choc.
- Dommages dûs aux intempéries telles que : grêle, foudre, vent violent, etc.
- Retours articles sans copie de facture ou justificatif d'achat.

## I - AVERTISSEMENTS

- Ne pas approcher l'appareil de flammes nues, telles que des bougies allumées.
- Le fonctionnement normal du produit peut être perturbé par une forte interférence électromagnétique.
- Cet équipement est destiné à un usage privé uniquement.
- L'appareil ne doit pas être exposé à des égouttements d'eau ou des éclaboussures. Aucun objet rempli de liquide tel que des vases ne doit être placé sur l'appareil.
- L'ensemble des éléments doit être utilisé en intérieur.
- Les éléments étant composés d'électronique, ils sont à manipuler avec précaution.
- Lors de l'installation de votre produit, ne pas laisser les emballages à la portée des enfants ou des animaux. Ils représentent une source potentielle de danger.
- Ce produit n'est pas un jouet. Il n'a pas été conçu pour être utilisé par des enfants.



Avant tout entretien, débrancher vos appareils. Ne pas nettoyer le produit avec des solvants, des substances abrasives ou corrosives. Utiliser un simple chiffon doux. Ne rien vaporiser sur le produit.



Assurez-vous de la bonne maintenance de votre produit et vérifiez fréquemment l'installation pour déceler tout signe d'usure. N'utilisez pas l'appareil si une réparation ou un réglage est nécessaire. Faites appel à du personnel qualifié.



Ne jetez pas les appareils et les piles hors d'usage avec les ordures ménagères. Les substances dangereuses qu'ils sont susceptibles de contenir peuvent nuire à la santé et à l'environnement. Utilisez les moyens de collectes sélectives mis à votre disposition par votre commune ou votre distributeur.



Points de collecte sur [www.quefairedesdechets.fr](http://www.quefairedesdechets.fr)  
Privilégiez la réparation ou le don de votre appareil !

Signification des marquages :

 Courant continu

 Le produit est destiné à une utilisation intérieure uniquement



## J- DÉCLARATION DE CONFORMITÉ

Par la présente, SCS Sentinel déclare que ce produit est conforme aux exigences essentielles et autres dispositions pertinentes de la directive 2014/53/UE. La déclaration de conformité peut être consultée sur le site : [www.scs-sentinel.com/downloads](http://www.scs-sentinel.com/downloads).

Toutes les infos sur :  
**[www.scs-sentinel.com](http://www.scs-sentinel.com)**



**SCS** sentinel

110, rue Pierre-Gilles de Gennes  
49300 Cholet - France