

Notice

d'utilisation et d'installation

RADIATEURS ÉLECTRIQUES À FLUIDE CALOPORTEUR

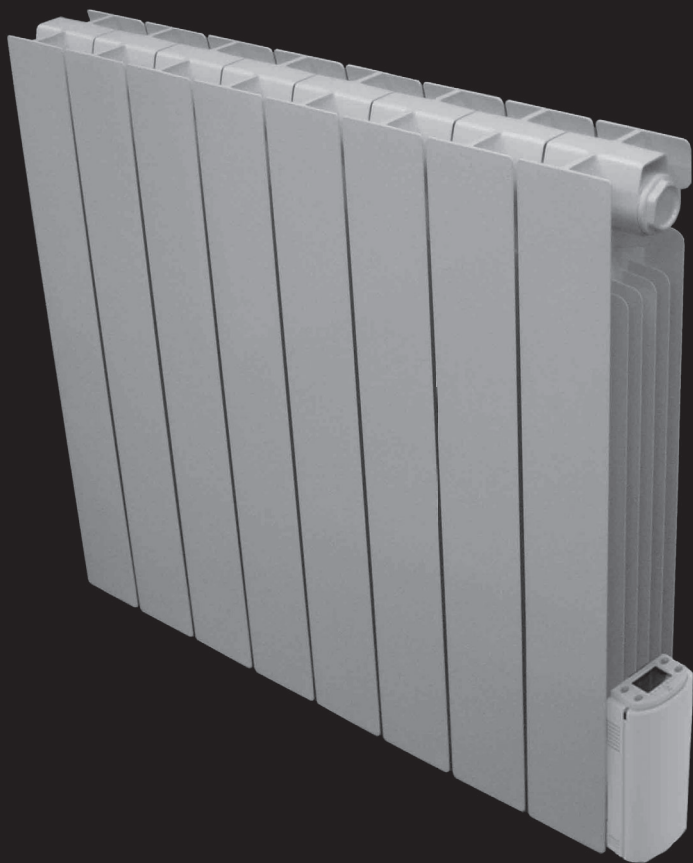

SEUL UN USAGE APPROPRIÉ DES INSTRUCTIONS SUIVANTES POURRA GARANTIR LA SÉCURITÉ DU RADIATEUR. IL EST DONC FORTEMENT CONSEILLÉ DE LES LIRE AVANT L'INSTALLATION ET DE LES CONSERVER POUR UN ÉVENTUEL USAGE FUTUR. DANS LE CAS OÙ DES DOUTES RELATIFS AU MONTAGE DU RADIATEUR SURVIENDRAIENT, IL EST CONSEILLÉ DE DEMANDER L'INTERVENTION D'UNE PERSONNE TECHNIQUE QUALIFIÉE.

PRÉSENTATION

Le radiateur à fluide caloporteur, avec une ligne élégante et dynamique, vous offre une puissance thermique très élevée.

Ce radiateur est conçu suivant la norme UNI EN 442, garantissant une faible consommation d'énergie par la haute conductivité de l'aluminium, et une très longue durée de vie grâce aux matériaux utilisés, à la finition par double bain d'anaphores et à la peinture époxy polyestère en RAL 9010 sur toutes les surfaces.

Trois puissances sont disponibles: 900W-1250W-1500W.

Thermostat électronique avec fil pilote 6 ordres: Arrêt, Hors-gel, Confort, Éco.

Résistance électrique Classe II.



Ne pas couvrir l'appareil de chauffage.

LES AVANTAGES

- **Le confort d'un chauffage central:** Son concept à circulation de fluide caloporteur vous garantit une chaleur douce et une température stable.
- **Corps de chauffe en aluminium:** Optimise la diffusion de la chaleur.
- **Un design soigné:** La finition parfaite du radiateur en acier recouvert de peinture époxy équipé d'un boîtier de régulation à mi-hauteur en fait un produit au design sobre et exclusif. Il s'adaptera facilement à tous les styles de décoration d'un logement.
- **Ergonomie de réglage:** Deux boutons rotatifs ergonomiques permettent de sélectionner facilement le mode de chauffage et la température voulue.
- **Sécurité anti-surchauffe:** Les radiateurs sont équipés d'un limiteur de température intégré, protégeant l'appareil contre toute surchauffe.
- **Sécurité anti-basculement:** Système de fixation sur consoles murales verrouillables.

FONCTIONNEMENT

■ Synoptique

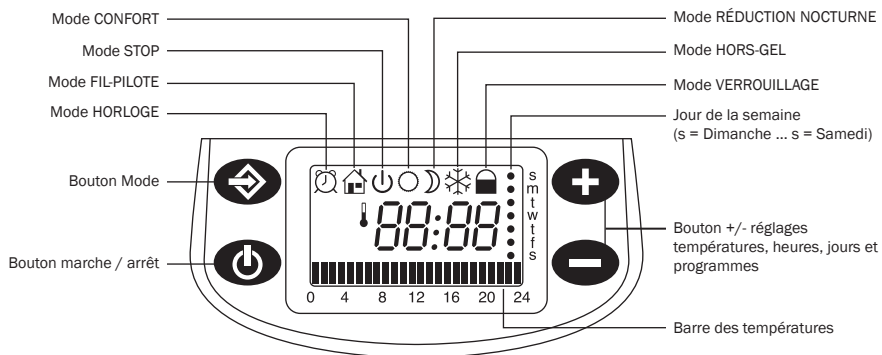

■ Modes de fonctionnement

Mode HORLOGE

La configuration de la température dépend du jour, de l'heure et de la barre des températures : si la barre de l'heure correspondante est en marche, la configuration de la température est T°_Haute, sinon ce sera T°_Basse.

Remarque : Toutes les commandes FIL-PILOTE sont hors service excepté la commande stop.

Mode FIL-PILOTE

La température dépend de la commande FIL-PILOTE.

Remarque : Toutes les commandes FIL-PILOTE sont en service.

Mode STOP

Le réchauffeur est éteint.

Remarque : Toutes les commandes FIL-PILOTE sont hors service.

Mode CONFORT

Régulation de hautes températures (T°_Haute).

Remarque : Toutes les commandes FIL-PILOTE sont hors service excepté la commande stop.

Mode RÉDUCTION NOCTURNE

Réglage de températures basses (T°_Basse).

Remarque : Toutes les commandes FIL-PILOTE sont hors service excepté la commande stop.

Mode HORS-GEL

Température de garde minimum de 7 °C.

Remarque : Toutes les commandes FIL-PILOTE sont hors service excepté la commande stop.

Mode VERROUILLAGE

Le clavier est verrouillé.

Remarque : Toutes les autres fonctions sont actives.

Err S

Capteur de température défaillant.

FONCTIONNEMENT

■ Description des modes de fonctionnement

→ Description Mode HORLOGE

Ce mode de fonctionnement est prévu pour l'utilisation synchronisée du thermostat, pour chauffer la pièce en suivant deux niveaux de températures: la configuration de T°_Haute ou de T°_Basse. Les températures et les heures sont programmables (voir section).

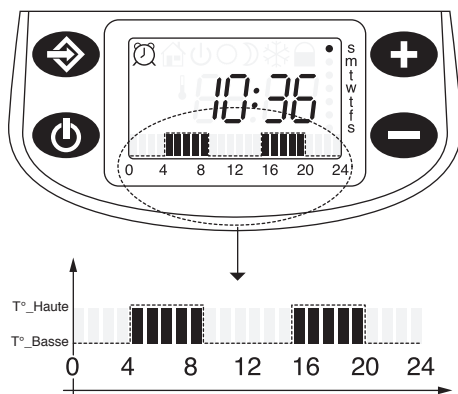

→ Mode FIL-PILOTE

Ce mode de fonctionnement est le mode d'usage normal de ce dispositif électronique pour réchauffer à l'instant pas le biais d'une commande à distance.

- Appuyer sur le bouton mode jusqu'à voir l'icône .
- Choisir la température via les boutons et . Le mode de fonctionnement sera sélectionné par la centrale fil-pilote à distance.
- Le mode de fonctionnement normal sera choisi si aucune centrale fil-pilote n'est installée.

Remarque: Pour les produits en classe I, il n'y a pas de commande fil-pilote et le dispositif marche en mode confort décrit ci-dessous.

Quand on choisit le mode fil-pilote, la configuration de la température est déterminée par la température affichée et les signaux du fil-pilote. Le thermostat peut reconnaître 6 types de signaux du fil-pilote.



Important

La température de la pièce peut être identique à la température configurée uniquement pour les réchauffeurs mis dans des endroits répondant aux conditions standard. Il est normal que le réglage du thermostat soit différent pour obtenir la même température dans deux pièces différentes (influence environnementale).

→ Mode CONFORT

C'est le mode de fonctionnement pour l'usage normal du dispositif électronique pour chauffer la pièce.

- Appuyer sur le bouton mode jusqu'à voir l'icône .
- Choisir la température désirée via les boutons et .

FONCTIONNEMENT

■ Mode d'emploi du thermostat

→ Allumer l'appareil

Quand le thermostat est en stand-by, le curseur noir clignote sur le display. Pour allumer l'appareil, appuyer sur le bouton marche/arrêt  comme indiqué sur l'image :

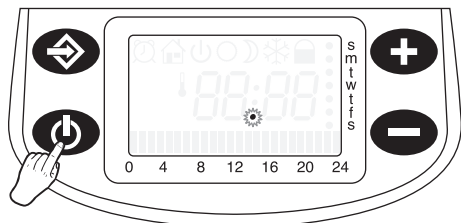

Quand l'appareil affiche l'heure, il est en Mode HORLOGE et quand il affiche la température configurée, il est configuré pour les autres Modes. Une petite icône indique le mode de fonctionnement.

Petite icône pour le mode de fonctionnement

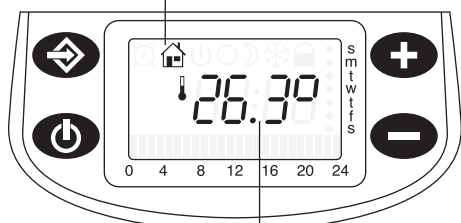



Température

→ Changer de Mode

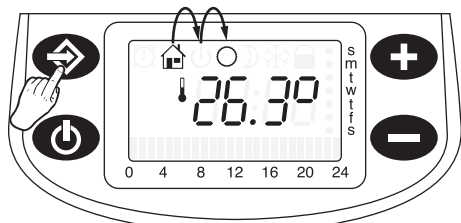
Appuyer sur le bouton Mode  pour changer de mode de fonctionnement :



→ Entrée de la température T°_haute, T°_basse

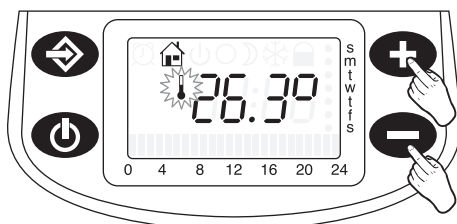

Deux niveaux de température peuvent être saisis: T°_haute est la température de configuration des modes horloge, filpilote et confort; T°_basse est la température de configuration pour le mode nocturne. Ces deux niveaux de température peuvent être ajustés avec les touches  et . L'icône du thermomètre clignotante indique le réglage.

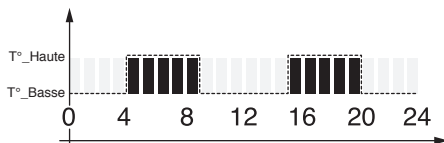

On exploite les deux niveaux avec le mode horloge aussi :



→ Verrouillage parental

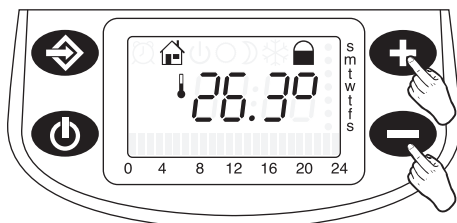

Un verrouillage parental est programmable. Enfoncer simultanément les boutons  et  pendant au moins 3 secondes pour verrouiller le clavier. Un petit verrou apparaîtra.



Pour déverrouiller le clavier, appuyer de nouveau sur les deux boutons pendant 3 secondes.

FONCTIONNEMENT

→ Configurer l'heure du jour et le programme hebdomadaire

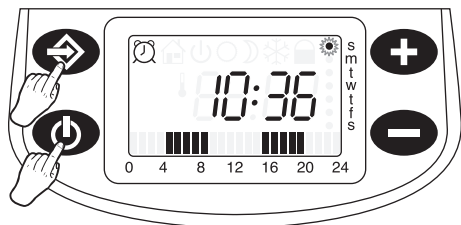

Appuyer simultanément sur les boutons mode  et marche/arrêt  pendant 3 secondes environ.



Le curseur du jour clignote : on peut entrer le jour via les boutons  et . Valider la sélection avec le bouton mode .

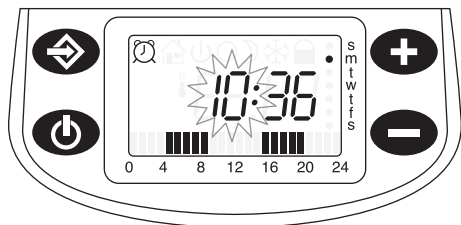

Les heures clignotent.



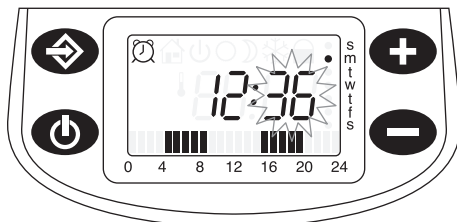

Configurer l'heure juste via les boutons  et . Valider la sélection avec le bouton mode .

Les minutes clignotent.



Configurer les minutes juste via les boutons  et . Valider la sélection via le bouton mode .

Maintenant, on peut entrer une configuration quotidienne. Commencer par le 1^{er} jour et sélectionner la configuration à barres ; activer ou désactiver les barres via les boutons  et .

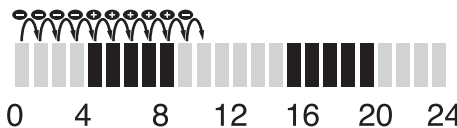

Valider la sélection en appuyant sur les boutons de mode .

On peut ensuite faire les mêmes entrées pour les autres jours.

CONSIGNES DE SÉCURITÉ

Tout dommage résultant du non-respect de ces consignes entraîne la non application de la garantie constructeur.

- Ne pas utiliser l'appareil à l'extérieur.
- Votre appareil est destiné à un usage domestique et ne doit pas être utilisé à d'autres fins.
- Si l'appareil est tombé, endommagé ou ne fonctionne pas correctement, ne pas mettre l'appareil en marche et s'assurer que l'alimentation de l'appareil est coupée (fusible ou disjoncteur).
- Ne jamais démonter l'appareil. Un appareil mal réparé peut présenter des risques pour l'utilisateur.
- Pour tout problème, consultez votre point de vente.
- Si le câble d'alimentation est endommagé, il doit être remplacé par le fabricant, son service après-vente ou un autre professionnel, afin d'éviter tout danger.
- Cet appareil de chauffage est rempli d'une quantité précise d'huile spéciale, fiche de sécurité disponible sur demande. En cas de fuite, mettre l'appareil hors-service, le confiner pour éviter que l'huile ne se répande ou ne soit ingérée accidentellement par un enfant, puis contacter immédiatement le vendeur de

CONSIGNES DE SÉCURITÉ

l'appareil ou le représentant du fabricant. Toute opération nécessitant l'ouverture d'un des bouchons de fermeture du réservoir d'huile ne doit être effectuée que par le représentant agréé du fabricant.

- Lorsque l'appareil de chauffage est mis au rebut, respecter les réglementations concernant l'élimination de l'huile.
- **Avertissement: Afin d'éviter une surchauffe, ne pas couvrir l'appareil. Si l'appareil est couvert, l'élévation de la température déclenchera le limiteur interne.**
- Cet appareil n'est pas prévu pour être utilisé par des personnes (y compris des enfants) dont les capacités physiques, sensorielles ou mentales sont réduites, ou des personnes dénuées d'expérience ou de connaissance, sauf si elles ont pu bénéficier, par l'intermédiaire d'une personne responsable de leur sécurité, d'une surveillance ou d'instructions préalables concernant l'utilisation de l'appareil.
- Il convient de surveiller les enfants pour s'assurer qu'ils ne jouent pas avec l'appareil.

PRÉPARATION D'INSTALLATION

Avant de raccorder le radiateur, couper l'électricité au disjoncteur général. Ce radiateur est un appareil de classe II, il peut donc être installé dans toutes les pièces de la maison y compris dans les volumes de protection 2 et 3 d'une salle de bain (IP 24). L'appareil de chauffage doit être installé de façon telle que les interrupteurs et autres dispositifs de commande ne puissent être touchés par une personne qui se trouve **dans la baignoire ou dans la douche** (selon la norme NF C15-100). Le radiateur ne doit pas être installé au dessous d'une prise de courant. Le radiateur doit être installé à 15 cm minimum de tout obstacle (étagères, voilages, meubles etc.). Le circuit d'alimentation de cet appareil doit comporter un dispositif de coupure omnipolaire (selon la norme NF C15-100).

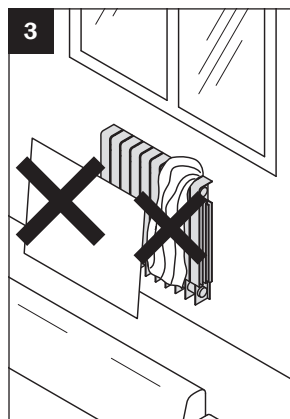
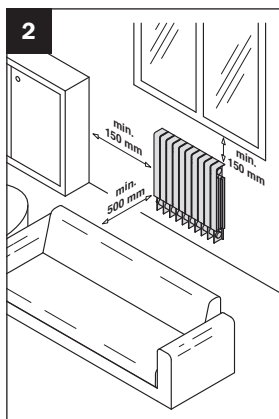
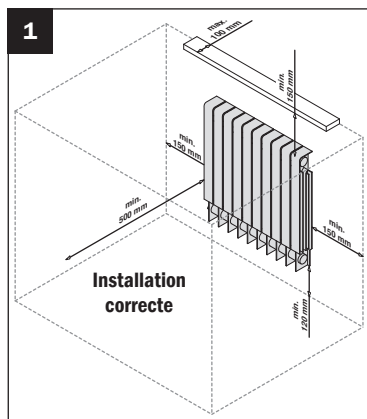
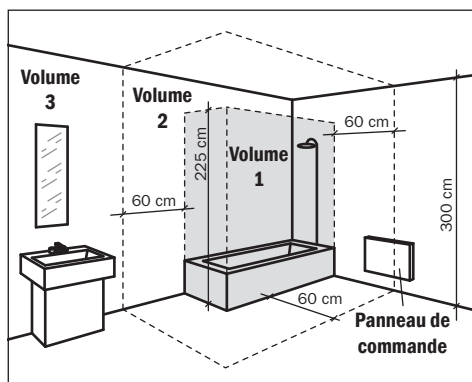

FIXATIONS DES CONSOLES MURALES

Références	Puissances	H = Hauteur trous de fixation	L = Largeur trous de fixation	A = Hauteur sol / fixation basse
ALFLDIGC058007FB	900 W	500 mm	370 mm	130 mm
ALFLDIGC058009FB	1250 W	500 mm	530 mm	130 mm
ALFLDIGC058011FB	1500 W	500 mm	690 mm	130 mm

- 1 - Avant le montage du radiateur au mur, vérifiez que les distances indiquées sur les dessins 1 et 2 (voir page précédente) soient respectées.
- 2 - Déterminez dans le tableau ci-dessus votre modèle de radiateur et respecter les hauteurs et la largeur indiquées pour le montage des pattes de fixation. Pour aide à l'installation, faire référence aux dessins 5 et 6 (voir page suivante).
- 3 - Tous nos radiateurs sont dotés de quatre (2 en haut : à gauche et à droite ; 2 en bas : à gauche et à droite) crans de fixation sur la base de la puissance du modèle choisi.
- 4 - Fixez les consoles au mur en utilisant des tasseaux (non fournis) adaptés à la structure du mur sur lequel le radiateur est positionné.
- 5 - Une fois fixé, fermez le système de sécurité avec les vis comme indiqué sur le dessin 6 (voir page suivante).

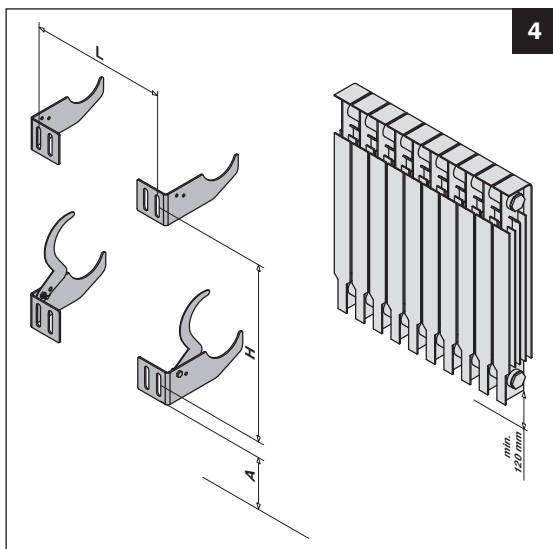

N.B. - Pour les modèles ALFLDIGC058007FB et ALFLDIGC058009FB le kit de fixation est composé de 3 crans (1 en haut à gauche, 1 en haut à droite et 1 en bas).

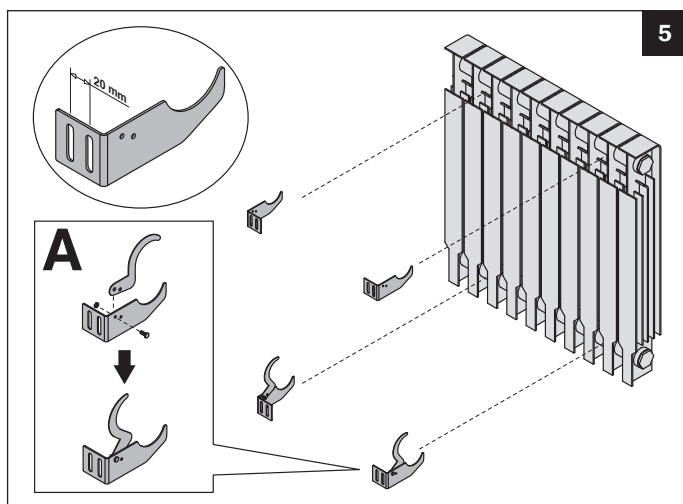

FIXATIONS DES CONSOLES MURALES

6

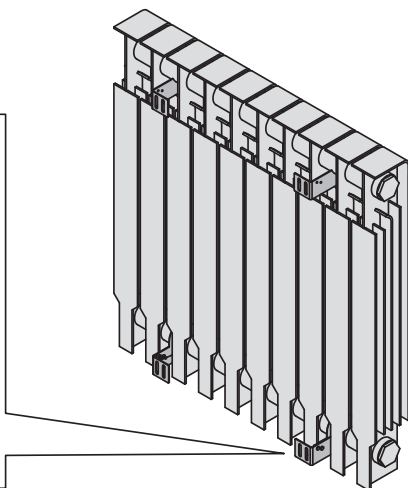
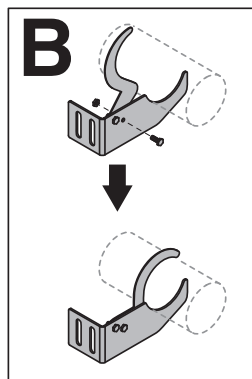

ALIMENTATION ET RACCORDEMENT ÉLECTRIQUES

Alimentation électrique à faire réaliser par un professionnel qualifié.

L'alimentation du radiateur doit être protégée, conformément aux normes en vigueur, par un disjoncteur différentiel de 30 mA calibré à 16 A.

Avant la première utilisation, vérifiez que la tension utilisée corresponde bien à celle indiquée sur l'appareil. Ce radiateur est un appareil de classe II (double isolation électrique).

Le raccordement à la terre est interdit.

Le raccordement des trois fils doit être réalisé par l'intermédiaire d'une boîte de raccordement électrique conforme aux normes en vigueur.

Conformément aux normes françaises, vous ne devez **pas raccorder à ce cordon une fiche pour le branchement dans une prise.**

Vous devez isoler le fil pilote si celui-ci n'est pas utilisé.

Alimentation monophasée 230 V~ ±10% 50Hz :

- Fil bleu: Neutre
- Fil Marron: Phase
- Fil noir: Fil pilote

QUE FAIRE EN CAS DE PROBLÈMES

Aucun voyant n'est allumé.

- Vérifiez la position du disjoncteur/fusible de protection de l'alimentation sur votre tableau électrique.

La température ambiante n'est pas suffisante, l'appareil ne chauffe pas assez.

- Vous pouvez être dans un mode Éco, Hors-gel, Veille du chauffage ou en mode Auto avec un abaissement imposé par le programmeur ou le gestionnaire d'énergie. Passez en mode Confort permanent ou augmentez la consigne.

Plusieurs situations peuvent générer un léger claquement métallique.

- L'appareil est fixé sur une paroi irrégulière.
- L'appareil est fixé sur une paroi non isolée.
- L'appareil est dans un courant d'air froid.
- L'appareil est mal positionné dans les consoles.
- Mise en chauffe ou changement brutal de température.

Si le problème persiste, contactez votre service après-vente.

GAMMES ET DIMENSIONS

Références	Puissances	Hauteur	Profondeur	Largeur avec boîtier	Nombre d'éléments
ALFLDIGC058007FB	900 W	577 mm	80 mm	610 mm	7
ALFLDIGC058009FB	1250 W	577 mm	80 mm	770 mm	9
ALFLDIGC058011FB	1500 W	577 mm	80 mm	930 mm	11

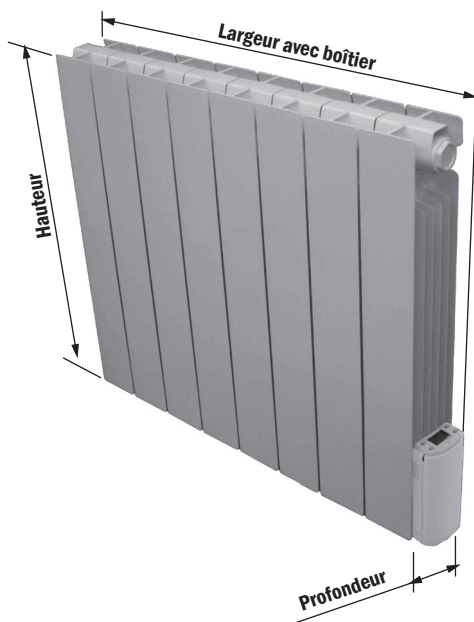

CARACTÉRISTIQUES TECHNIQUES

Tension de service : 230VAC +10%/-10% 50 Hz.

Sécurité : Classe II selon EN60335.

Environnement : IP24.

Température de fonctionnement : 0 °C à + 40 °C.

Température stockage : -20 °C à +70 °C.

Régulation électronique proportionnelle intégrale, à enclenchement par triac avec fil pilote 6 ordres.

Plage de réglage de la température de 7 °C à 30 °C.

Constructeur : DELTACALOR

Le symbole  apposé sur le produit, indique l'obligation de le retourner, en fin de vie, à un point de collecte spécialisé, conformément à la directive 2002/96/CE. En cas de remplacement, vous pouvez également le retourner à votre distributeur. En effet, ce produit n'est pas un déchet ménager ordinaire. Gérer ainsi la fin de vie de ce produit nous permet de préserver notre environnement, de limiter l'utilisation des ressources naturelles.

Déclaration de conformité: Nous déclarons sous notre seule responsabilité que les produits présentés dans cette notice satisfont à toutes les exigences essentielles des directives Basse tension 2006/95/CE, CEM 2004/108/CE et RoHS 2002/95/CE et sont fabriqués suivant des processus certifiés ISO 9001 V2000.



