











-  Batterie de secours 12 Volts 4Ah
-  Batterie 12 Volt 4 Ah
-  Safety battery 12 Volts 4 Ah
-  Bateria 12 voltios 4 Oh
-  Batteria 12 Volt 4 Ah
-  Batterie 12 V 4 Ah
-  Batterie 12 Volt 4 Ah



-  Manuel d'installation et d'utilisation
-  Montage- und Bedienungsanleitung
-  Installation and user manual
-  Manual de instalación y uso
-  Manuale di installazione e d'uso
-  Instrukcja montażu i użytkowania
-  Installatie en gebruik



NOTICE DE MONTAGE DE LA BATTERIE 12V 4AH

La batterie est livrée avec trois cordons (2 rouges et 1 noir). Selon votre type de carte vous devez utiliser soit le cordon rouge simple ou le cordon rouge avec régulateur.

PRO 500 / 600 PREMIERE VERSION

- Brancher la borne négative (NOIR) de la batterie sur la borne négative (CN5) de la carte électronique.
- Brancher la borne positive (ROUGE) de la batterie sur la borne positive (CN4) de la carte électronique avec le cordon rouge avec régulateur.

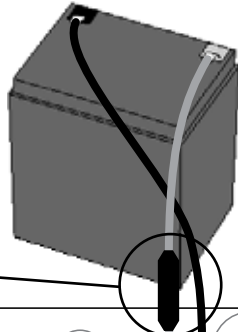

UTILISER LE CORDON REGULATEUR

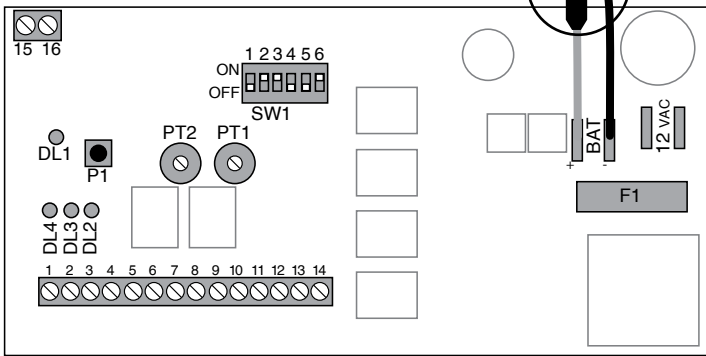

CTR 34

- Brancher la borne négative (NOIR) de la batterie sur la borne négative (FS4) de la carte électronique.
- Brancher la borne positive (ROUGE) de la batterie sur la borne positive (FS3) de la carte électronique.

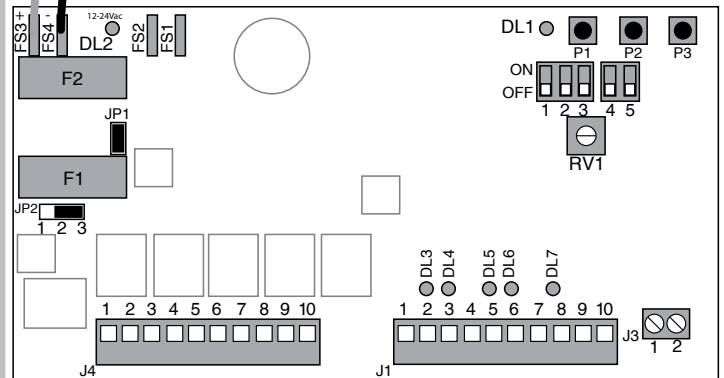
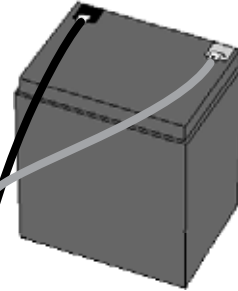

CTR 50

- Brancher la borne négative (NOIR) de la batterie sur la borne négative (FS2) de la carte électronique.
- Brancher la borne positive (ROUGE) de la batterie sur la borne positive (FS1) de la carte électronique.

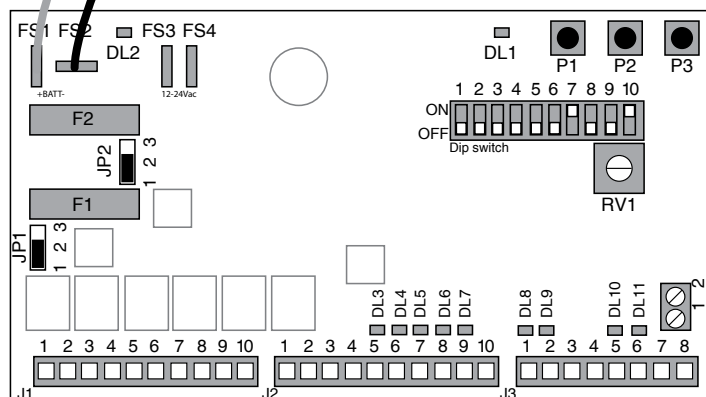
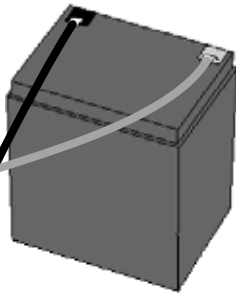

CTR 51 / 52

- Brancher la borne négative (NOIR) de la batterie sur la borne négative (FS4) de la carte électronique.
- Brancher la borne positive (ROUGE) de la batterie sur la borne positive (FS3) de la carte électronique.

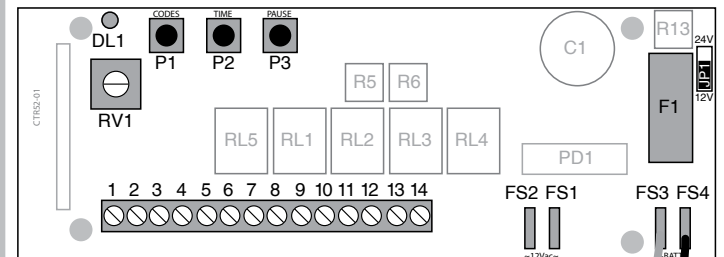
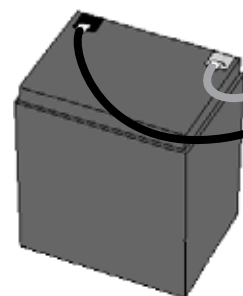

Besoin d'assistance ?

Placez-vous devant votre installation et contactez-nous
de 9H à 12H00 et de 14H à 18H
Du Lundi au Samedi au 0892 350 490 (0,34 € TTC la minute)
www.scs-sentinel.com