

# VisioKit 7

## Interphone vidéo

filaire

Wired door entry system  
Videocitofono elettrico  
Video portero con cable  
Elektro Video-Türsprechanlage  
Bedrade videofoon

PVFO025

VisioKit 7



2 fils  
100 m max



Gâche et  
portail



10 mélodies

# ÍNDICE

A- Precauciones para el uso.....	21
B- Descripción.....	21
C- Cableado / Instalación.....	22
D- Uso.....	24
E- Características técnicas.....	25
F- Asistencia técnica.....	26
G- Garantía.....	26
H- Avisos.....	26

## A- PRECAUCIONES PARA EL USO

Este manual forma parte de su producto. Se facilitan la siguientes instrucciones para su seguridad. Leer detenidamente estas instrucciones antes de utilizar el producto y conservarlas para futuras consultas. Elegir un emplazamiento adecuado. Asegurarse de que ningún elemento dificulte la sujeción de los tacos y tornillos en la pared. Terminar y controlar su instalación antes de enchufar. No enchufar su alimentación mientras su instalación no esté terminada y controlada. La instalación, las conexiones eléctricas y los ajustes deben efectuarse por una persona calificada y especializada. El bloque de alimentación debe instalarse en un lugar seco. Usar el equipo únicamente para el fin para el que ha sido diseñado.

## B- DESCRIPCIÓN

### B1- Contenido / dimensiones

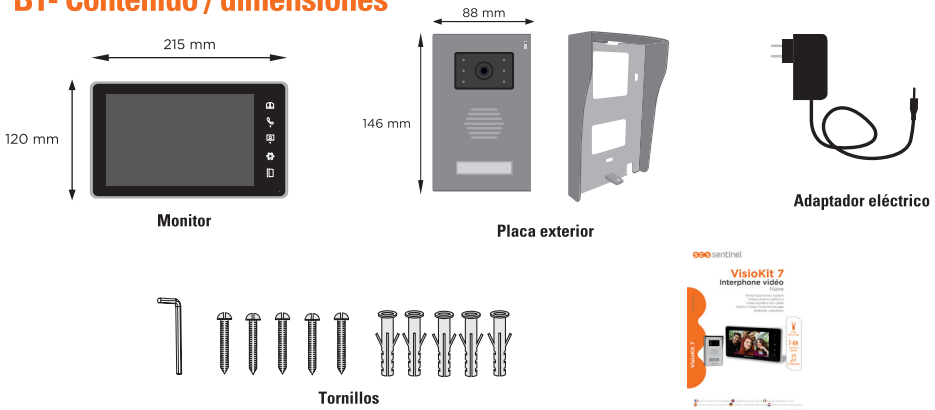

### B2- Presentación del producto

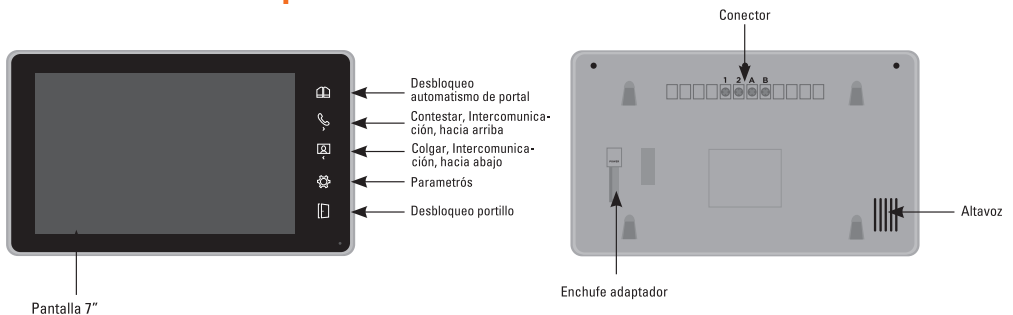

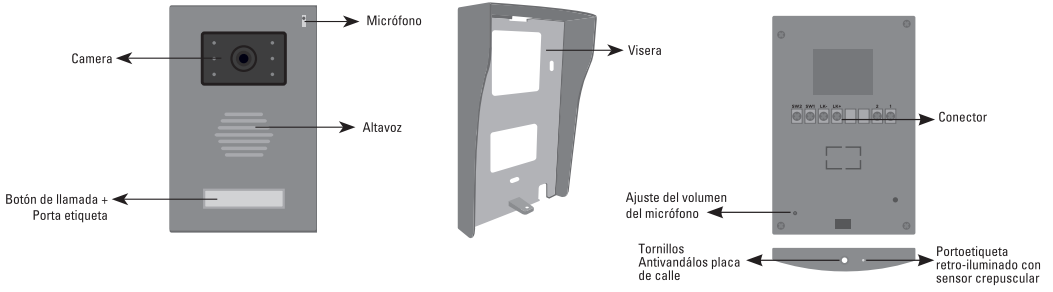

## C- CABLEADO / INSTALACIÓN

### C1- Esquema de cableado

Tiene la posibilidad de conectar directamente el monitor al panel eléctrico vía un transformador 15V DC 0,8A (minimum). Conocimientos electricos están necesarios, le aconsejamos que contactar un profesional.

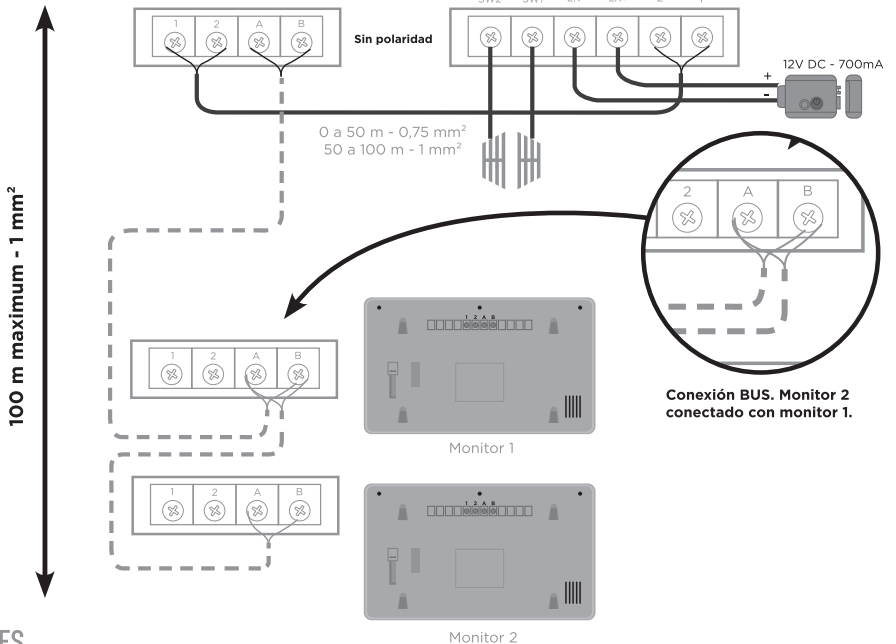
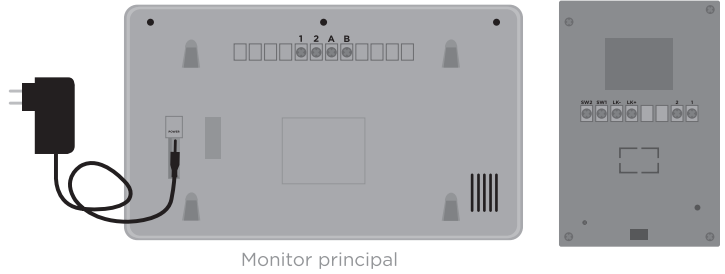

## C2- Impianto

### Monitor

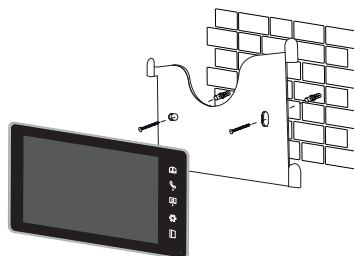
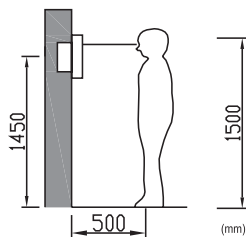

### Placa exterior

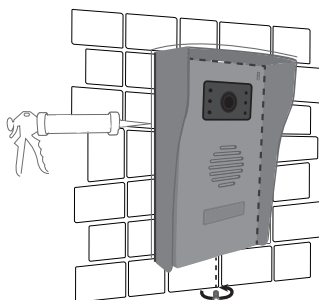
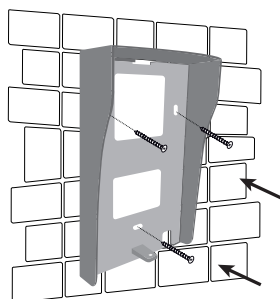
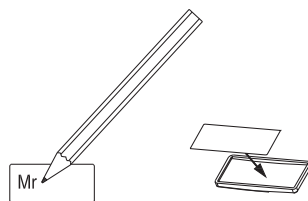
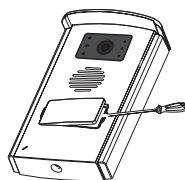
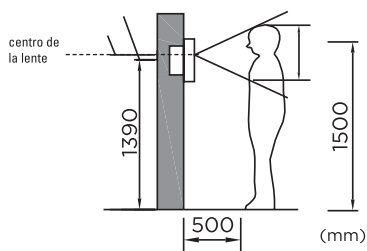

Después la instalación y prueba, colocar un junta de silicone transparente sin ácido arriba y sobre los lados de la placa exterior (no abajo) para evitar los riesgos de infiltración.

# D- USO

## D1-1- Ajustes

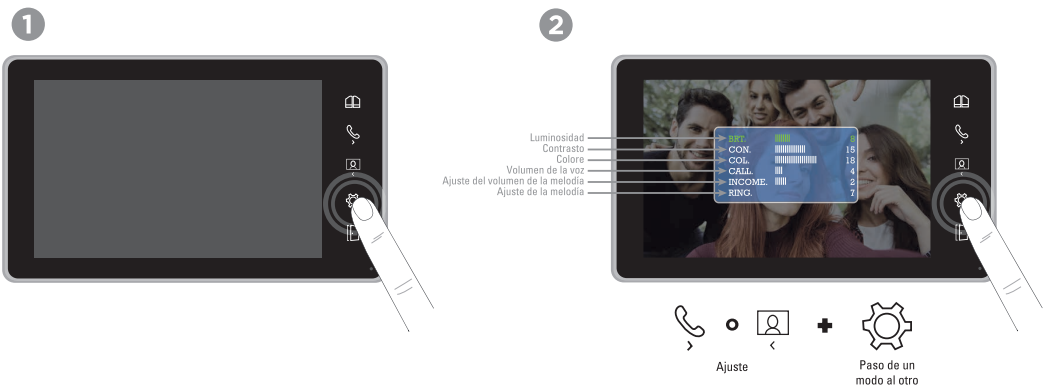

## D1-2- Llamada desde la placa exterior



## D1-3- Función de intercomunicación

Es posible conectar hasta 3 monitores en la misma placa de calle y de comunicar entre ellos.

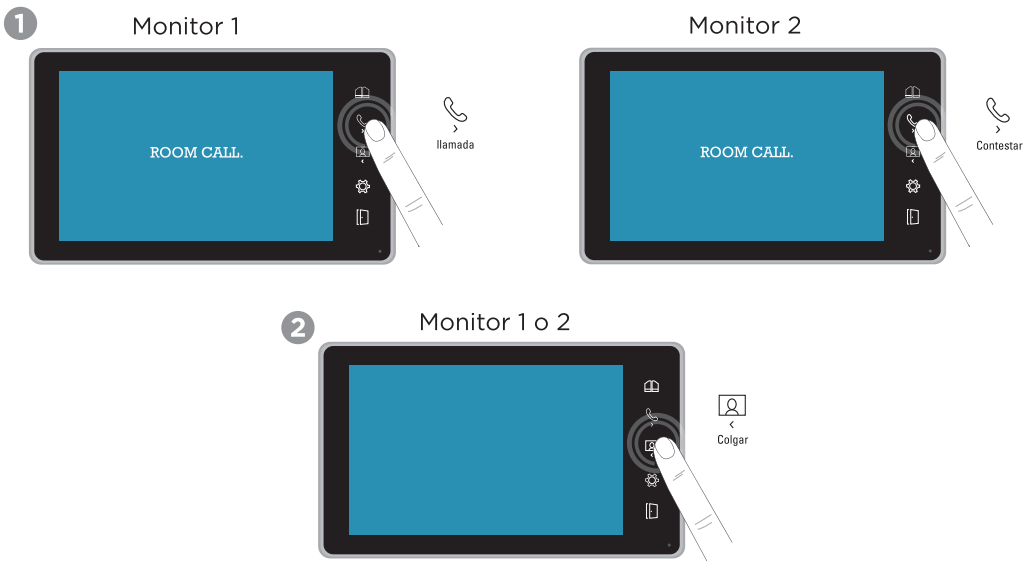

## E- CARACTERÍSTICAS TÉCNICAS

### Monitor

Alimentación	15V DC 0,8A (con adaptador)
Pantalla	Pantalla 7" TFT LCD
Resolución de pantalla LCD	800 x 480 pixels

### Placa exterior

Material	Panel de aluminio
Visión nocturna	LED
Temperatura de servicio	-5° ~ 50°C
Ángulo de visión	90°
Índice de protección	IP44

### Adaptador

Alimentación	Entrada 220-240V AC 50/60Hz 0,3A Salida 15V DC 0,8A
--------------	--

## F- ASISTENCIA TÉCNICA

---

Se puede contactar los técnicos del servicio posventa a la siguiente dirección de email :

**asistencia.tecnica@scs-sentinel.com**

## G- GARANTÍA

---



### Garantía 2 años

**Conservar el recibo de compra durante todo este período de garantía.**

Conservar el código de barra así como que su justificante de compra, serán necesarios para hacer uso de la garantía.

## H- AVISOS

---

- Mantener una distancia mínima de 10 cm alrededor del aparato para asegurar una ventilación suficiente.
- La ventilación no se debe obstaculizar cubriendo las aperturas de ventilación con elementos como por ejemplo periódicos, manteles, cortinas, etc.
- No coloque el aparato cerca de llamas vivas, como velas encendidas.
- Importantes interferencias electromagnéticas pueden perturbar el funcionamiento normal del producto.
- El producto sólo está destinado al uso privado.
- El aparato no debe estar expuesto a goteo o derrames de agua. Ningún objeto que contenga líquido, como por ejemplo vasijas, deben colocarse cerca del aparato.
- No se debe utilizar el producto en una zona tropical.
- La toma de corriente debe mantenerse fácilmente accesible. Se usa como mecanismo de desconexión.
- El monitor y el adaptador sólo se pueden usar en interiores.
- Efectuar todas la conexiones entre los elementos antes de enchufar el kit.
- Exclusivamente conectar el equipo con el adaptador incluído.
- Manejar los elementos con cuidado. Los componentes electrónicos son frágiles.
- No obstaculizar el micrófono de la placa exterior o del monitor.
- Durante la instalación del producto, dejar el producto y el embalaje fuera del alcance de los niños o de los animales. Constituyen una fuente potencial de peligro.
- Este producto no es un juguete. No fue diseñado para ser utilizado por niños solos.



Desconecte el cable de alimentación antes de realizar la limpieza o el mantenimiento. No limpie el producto con sustancias abrasivas o corrosivas. Utilice un simple paño suave. No vaporice ningún producto sobre el aparato.



Asegurese de efectuar un correcto mantenimiento del producto y verifique a menudo la instalación para detectar algún posible defecto. No utilice el aparato si necesita una reparación o un ajuste. Llame a un personal calificado.



No tire los aparatos inservibles con los residuos domésticos, ya que las sustancias peligrosas que puedan contener pueden perjudicar la salud y al medio ambiente. Pídale a su distribuidor que los recupere o utilice los medios de recogida selectiva puestos a su disposición por el ayuntamiento.

Toutes les infos sur :  
**[www.scs-sentinel.com](http://www.scs-sentinel.com)**



**SCS** sentinel

110, rue Pierre-Gilles de Gennes  
49300 Cholet - France