



prim' by
SCS Sentinel

Motorisation à vis sans fin pour portail battant

OneGate 1

MVE0056

Worm screw automation kit
for swing gate

Motorizzazione a vite senza fine
per cancello a battente

Kit automatismos a tornillos sin fin
para puertas batientes

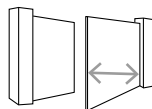

1,5 m max
150 kg max

12V



Carte
électronique
P100-12V-PCB1-VSCS



Motorisation
silencieuse

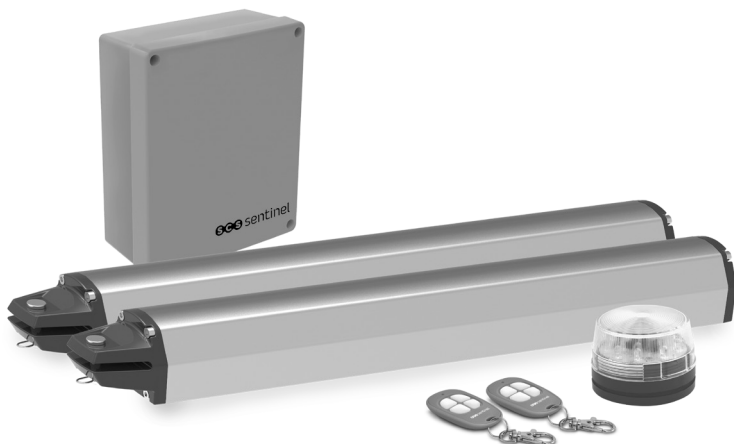

SUMARIO

A - Precauciones de uso	50
B - Descripción	52
C- Cables / Instalación	52
D- Ajuste / Uso	60
E- Características técnicas	62
F- Mantenimiento	63
G- Asistencia técnica	63
H- Garantía	65
I- Advertencia	65
J- Declaración de conformidad	65

A- PRECAUCIONES DE USO

 **ADVERTENCIA: Instrucciones importantes de seguridad. Es importante seguir estas instrucciones para la seguridad personal. Conservar estas instrucciones.**

ADVERTENCIA: Instrucciones importantes de seguridad. Es importante seguir todas las instrucciones, ya que una instalación incorrecta podría provocar lesiones graves.

Este producto está destinado únicamente a la automatización de un portal de batientes de uso «residencial». La instalación de la fuente de alimentación debe cumplir con la normativa vigente en el país en el que se instale el producto (NF C 15-100 para Francia) y deberá realizarse por personal cualificado.

La red eléctrica debe estar protegida contra subidas de tensión mediante un disyuntor adaptado y un dispositivo de corriente residual.

 **ATENCIÓN:** El motor debe desconectarse de la fuente de alimentación durante la limpieza, el mantenimiento y la sustitución de piezas.

La instalación requiere personal cualificado con conocimientos mecánicos y eléctricos.

Hay que asegurarse de que el rango de temperatura indicado en el motor está adaptado al lugar de instalación.

El sistema de motorización sólo debe repararse o sustituirse utilizando piezas originales.

- Este aparato puede utilizarse por niños a partir de 8 años y por personas con capacidades físicas, sensoriales o mentales reducidas o sin experiencia ni conocimientos, siempre que se les supervise o instruya adecuadamente sobre el uso del aparato en condiciones de seguridad e identificando los riesgos que conlleva. Los niños no deben jugar con este aparato. La limpieza y el mantenimiento por parte del usuario no deberá llevarse a cabo por niños sin supervisión.

- No se debe permitir que los niños jueguen con el aparato o con sus controles, incluidos los mandos a distancia.

- La activación del dispositivo de accionamiento manual podría provocar un movimiento incontrolado de la parte accionada debido a un fallo mecánico o a la pérdida de equilibrio.

- Antes de instalar el motor, es necesario comprobar que la parte accionada esté en buenas condiciones mecánicas, esté correctamente equilibrada y se abra y se cierre correctamente.

- El motor no puede utilizarse con una parte accionada que incorpore una cancela.

- Hay que evitar que la parte accionada y las partes fijas de alrededor se compriman como consecuencia del movimiento de apertura de la parte accionada.

- Tras la instalación, es necesario asegurarse de que el mecanismo esté bien ajustado y que el sistema de protección y cualquier dispositivo de accionamiento manual funcione correctamente.

- Hay que pegar de forma permanente la etiqueta del dispositivo de accionamiento manual en el elemento de control del dispositivo.

El mando a distancia solo debe usarse si se dispone de una visión completa de la puerta.

En caso de duda, no debe accionarse nunca el sistema, ya que podría dañarse.

SCS SENTINEL certifica que sus automatismos para cancelas batientes de uso residencial cumplen las normas y reglamentos europeos de seguridad para automatismos para cancelas batientes (EN 60335-2-103). El uso de este producto fuera de las condiciones especificadas o el uso de componentes o accesorios no recomendados por SCS SENTINEL puede comprometer la seguridad de bienes y personas, por lo que está prohibido. SCS SENTINEL declina toda responsabilidad por los daños resultantes del incumplimiento de las instrucciones proporcionadas en este manual.

Riesgos potenciales

Existen 4 riesgos potenciales
3 zonas identificadas enfrente:

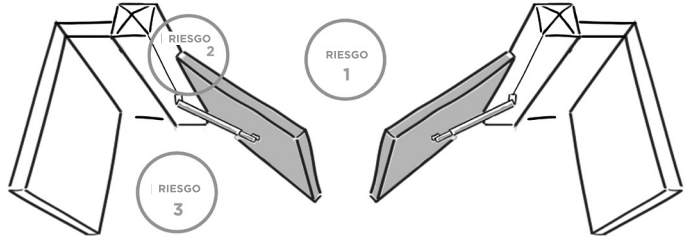

Riesgo 1 : Choque y aplastamiento

Prevención :

- Detección de obstáculos por motor.
- Utilización de fotocélulas.

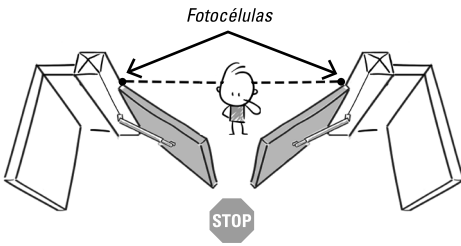

Riesgo 2 : Trituración manual

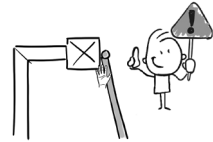

Prevención :

- Dejar una distancia mínima de 10 cm entre la hoja y el pilar/pared.
- Hacer una muesca en la esquina del pilar sin debilitarlo.

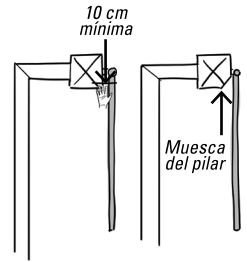

Riesgo 3 : Encarcelamiento y aplastamiento

Prevención :

- Detección de obstáculos por el motor.
- Dejar una distancia mínima de 50 cm entre el brazo motor y la pared (u otra parte fija).

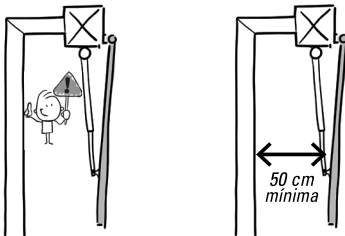

Riesgo 4 : Aplastamiento de los pies



Prevención :

- Para evitar una zona de peligro para los pies, dejar una distancia mínima de 12 cm o máxima de 5 mm entre la parte inferior de las hojas y el suelo.



B- DESCRIPCIÓN

B1- Contenido del kit

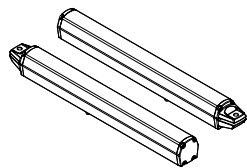

2 tornillos sin fin

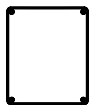

1 caja electrónica



2 controles remotos



1 luz intermitente LED

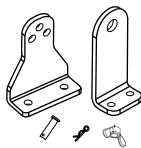

Tornillos

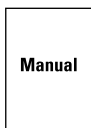

Manual

1 manual

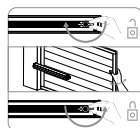

etiqueta de desbloqueo

B2- Dimensiones

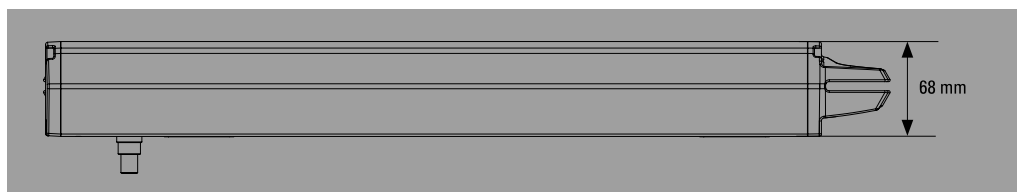
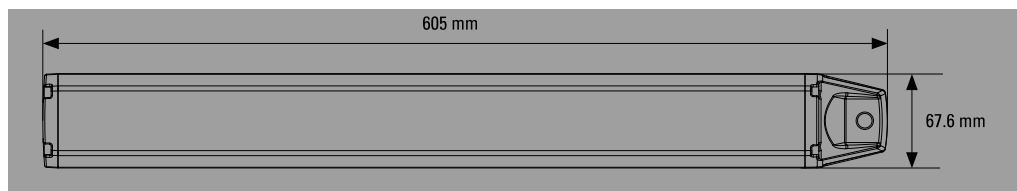

C- CABLES / INSTALACIÓN

C1- Instalación del automatismo

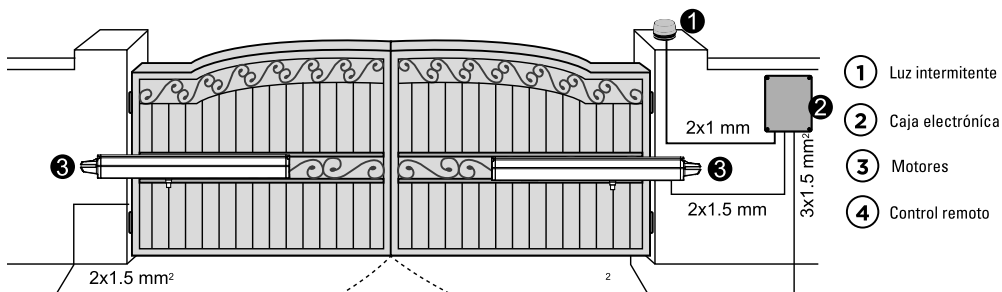

No olvidar de poner topes físicos (no suministrados) para el buen funcionamiento del portal



C2- Tabla de las dimensiones

Para una instalación correcta, es necesario cumplir con las medidas indicadas en la tabla siguiente. Si es necesario, se puede ajustar la estructura del portal para adaptarla a su automatismo.

Antes de proceder a la instalación, asegurarse de que su portal funciona libremente :

- 1) Las bisagras están correctamente colocadas y están engrasadas.
- 2) Ningún obstáculo en la zona de desplazamiento.
- 3) No fricciones entre los dos batientes o al nivel del suelo durante la apertura.

Apertura interior - instalación con portal cerrado

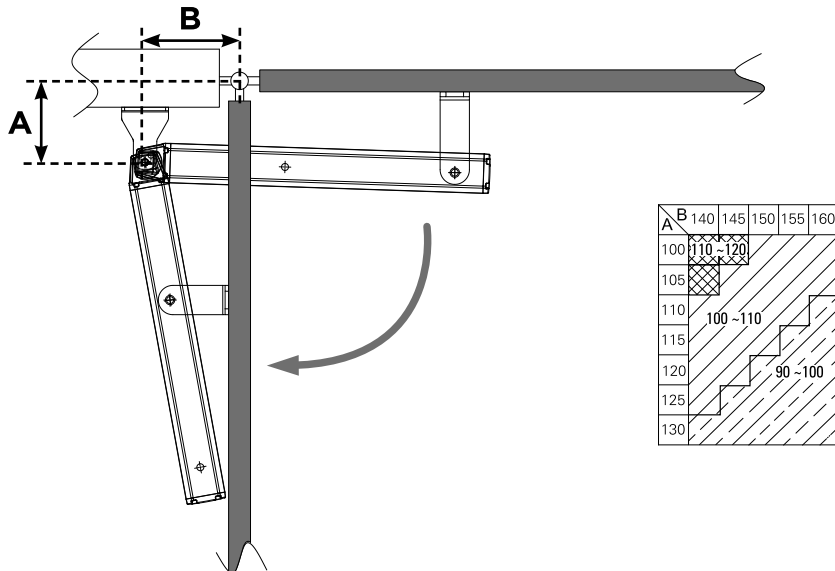

C3- Fijación del brazo

Posicionar y fijar el soporte respetando los planes de montaje indicadas en la tabla de las dimensiones.

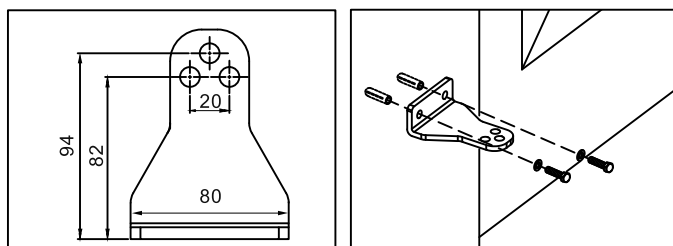

Para determinar el posicionamiento de la fijación en el portal, éste debe estar cerrado y el pasador del brazo tiene que estar posicionado a 70 mm de su extremo.

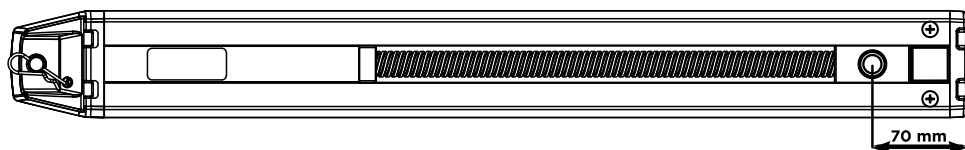

Para colocar correctamente el pasador a 70 mm del extremo del cilindro, utilizar una batería tipo herramienta eléctrica (12 a 24 V CC). No conectar los brazos motorizados a la tarjeta. Conectar los cables del brazo motorizado a la batería (por ejemplo amarillo en + y blanco en -) para mover el carro guía en una dirección u otra según polaridad. Si el motor no se mueve o se mueve en la dirección incorrecta, invertir los cables y luego ajustar el motor a la posición deseada

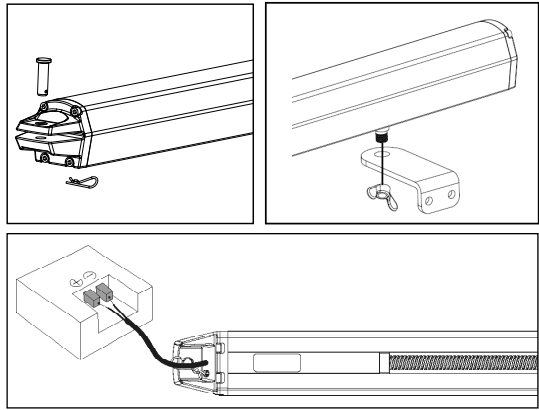

C4- Desbloqueo manual

En caso de fallo de corriente, para abrir su portal, desenrosque el pasador en la fijación del portal.

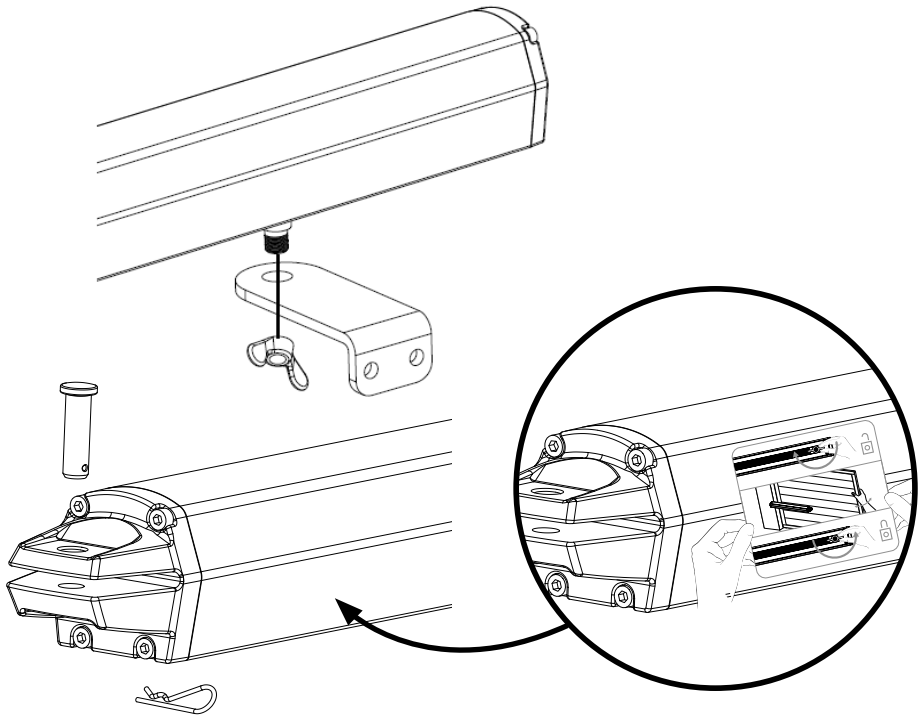

Hay que pegar de forma permanente la etiqueta del dispositivo de accionamiento manual en el elemento de control del dispositivo.

C5- Esquema de cables

Figure 1 (4)

Figura 1

cables imperativo en :

- ▲ 0.5 mm²
- 1 mm²

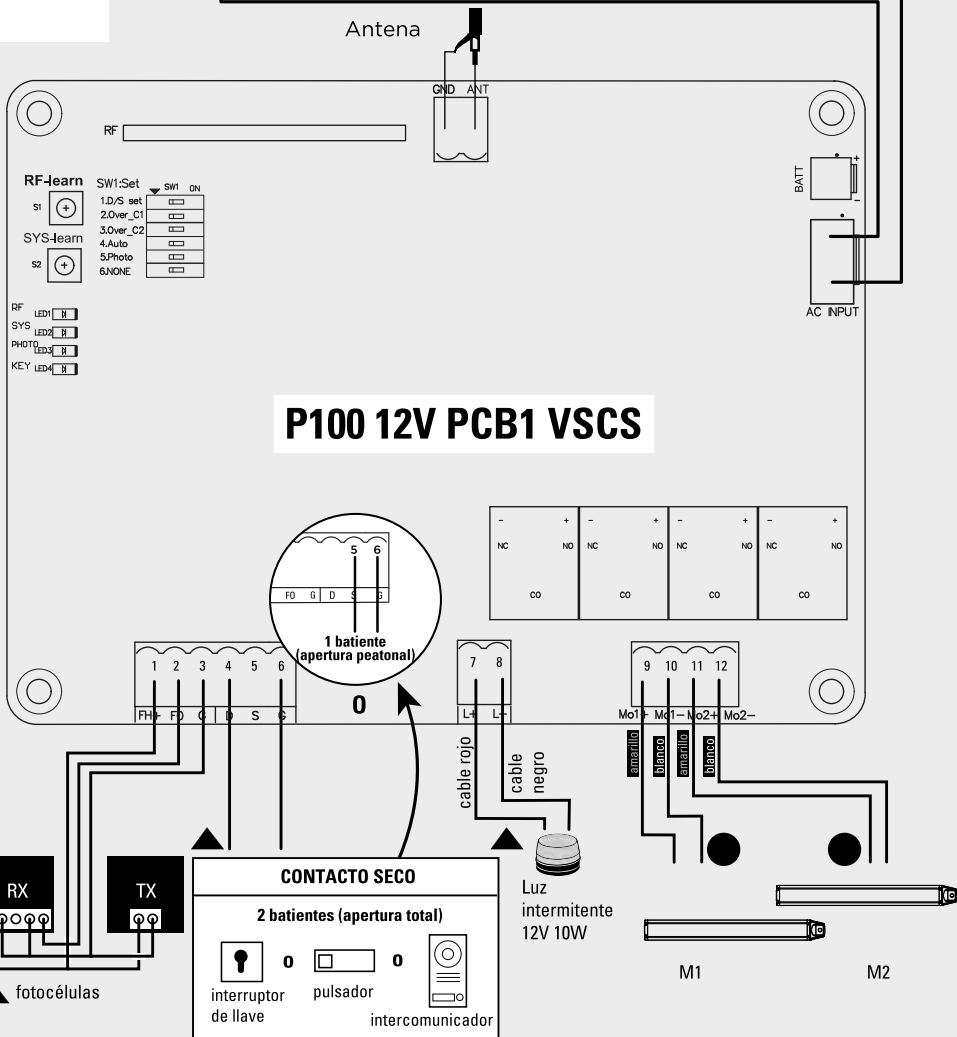
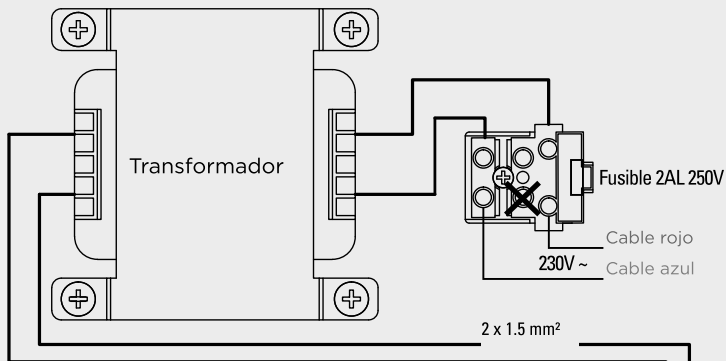

C6- Instalación y conexión

Caja electrónica

ANTES DE LA INSTALACIÓN

Determinar la posición de instalación de su caja electrónica. Se recomienda instalarla cerca de su portal y de protegerla contra el daño.

Asegurarse de la longitud de su cable eléctrico antes de determinar la posición de instalación de su caja electrónica.

PREPARACIÓN PARA LA INSTALACIÓN

1. Retirar los 4 tornillos de la tapa de su caja electrónica. Ver figura 1(1)
2. Utilizar un tornillo para perforar los orificios preagujereados colocados en la parte baja de su caja electrónica. Ver figura 1(2)
3. Colocar y fijar la caja electrónica en la pared.
4. Conectar los hilos de los distintos dispositivos a conectar a la tarjeta electrónica (dispositivos descritos en las siguientes páginas)
5. Sellar los orificios de entrada de cables.
6. Cerrar la caja apretando los 4 tornillos. (Ver Figura 1(3))

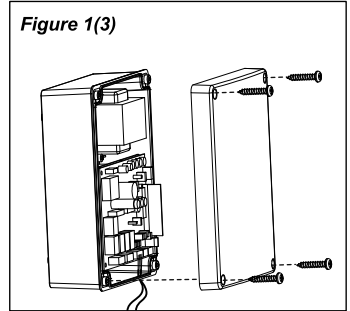
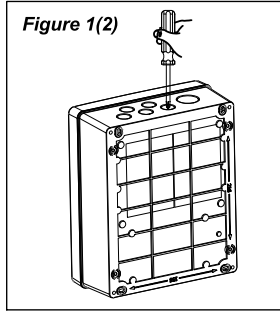
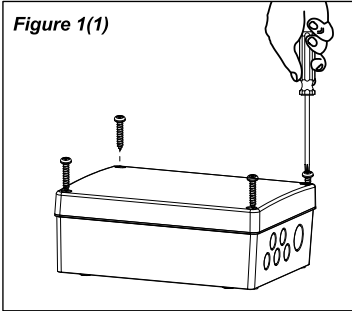

Motor

CONEXIÓN DE LOS CABLES DEL MOTOR

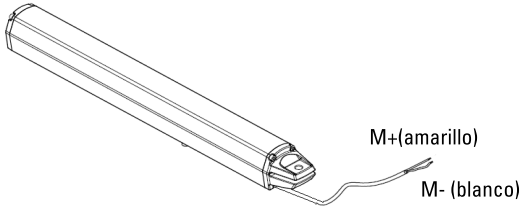

Nota : Evitar que el cable esté demasiado tendido durante la fase de apertura y de cierre .

CONEXIÓN DEL MOTOR M1 (motor que se abre el primero)

TARJETA CAJA ELECTRÓNICA

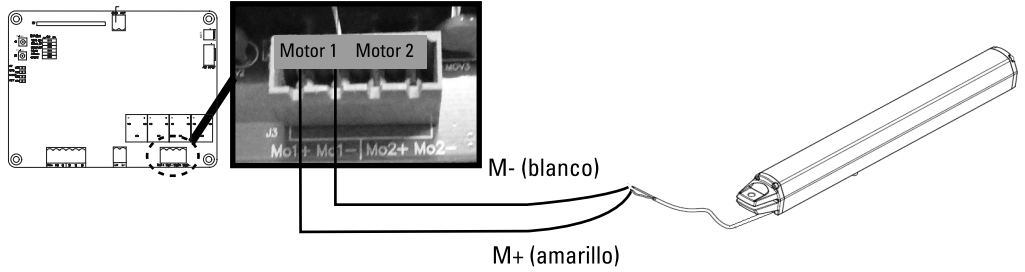

CONEXIÓN DEL MOTOR M2 (motor que se abre el segundo)

TARJETA CAJA ELECTRÓNICA

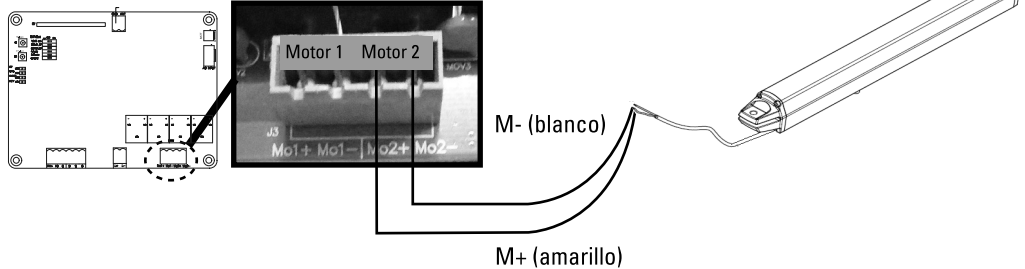

Conexión de la alimentación 230V

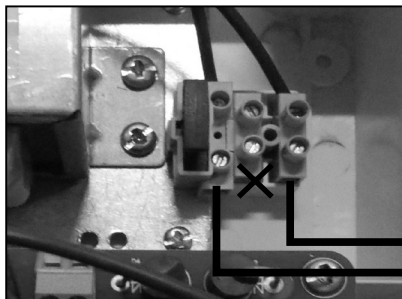

< caja electrónica

230V

Luz intermitente LED

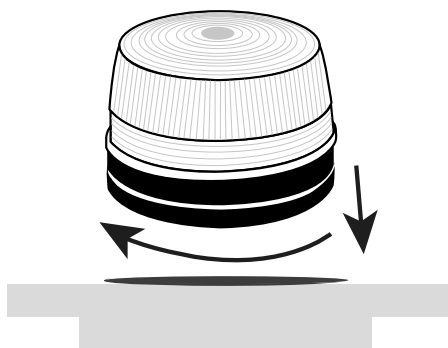
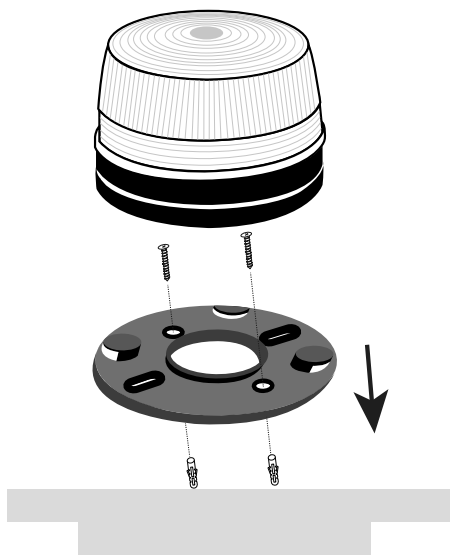

TARJETA CAJA ELECTRÓNICA

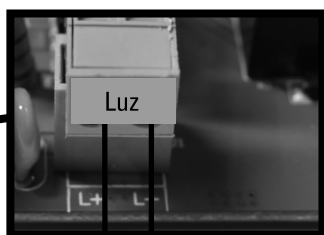
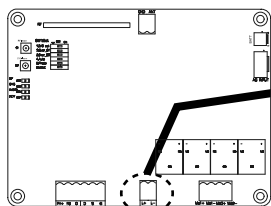

L+
cable rojo

L-
cable negro

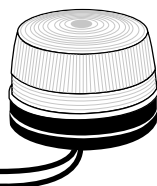

Conexión polarizada

Fotocélulas (en opción - ref. AAM0036)

Las fotocélulas son dispositivos de seguridad para los portales automáticos. Se componen de un transmisor y de un receptor y se activan cuándo se interrumpe el haz infrarrojo. Si se detecta un obstáculo, la puerta se detiene y se abre ligeramente permitiendo que el obstáculo se libere de manera segura.

ETAPA 1

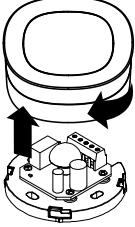

ETAPA 2

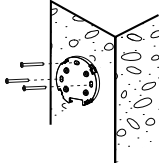

ETAPA 3

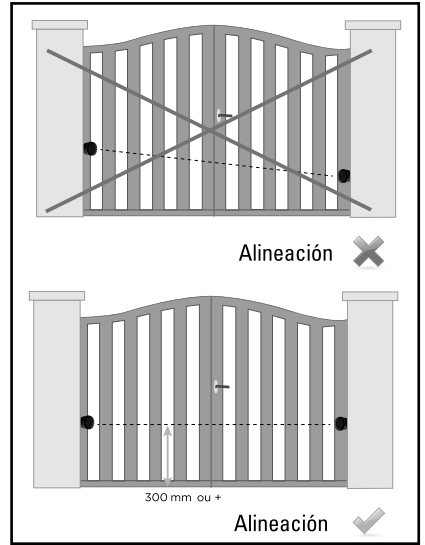
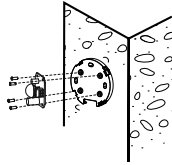

ETAPA 4: CABLEADO TARJETA ELECTRÓNICA

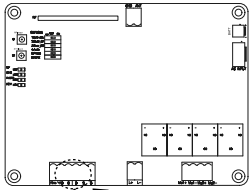

Tipo de cable:
0.5 mm²

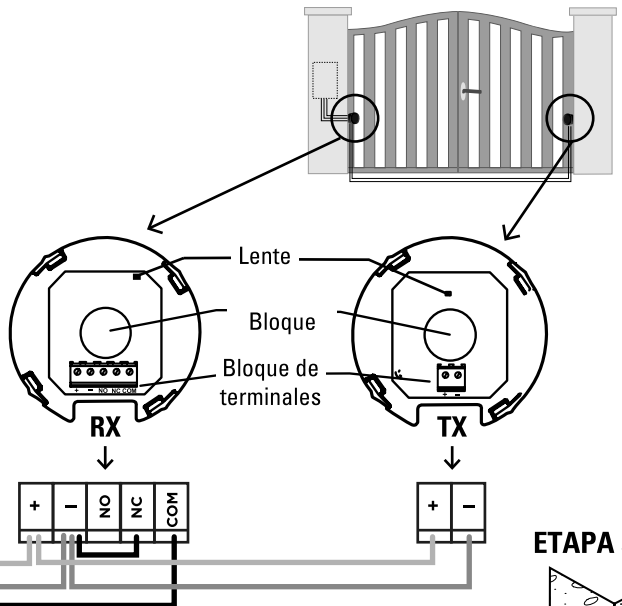
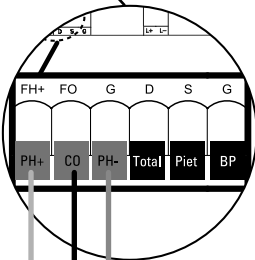

ETAPA 5

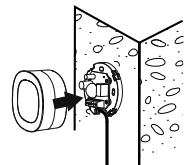

D- AJUSTES/USO

D1- Ajuste del número de batientes (dip switch 1)

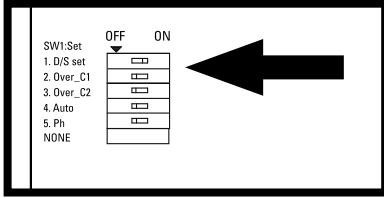

TARJETA CUADRO

Ajustes de los switches : la posición «ON» se situa hacia la derecha, «OFF» hacia la izquierda.

DIP SWITCH 1 D/S set :

ON = funcionamiento 2 batientes

OFF = funcionamiento 1 batiente (conexión sobre 9 y 10)

D2- Ajuste de potencia (dip switch 2 y 3)

DIP SWITCH (OVER C1)	DIP SWITCH (OVER C2)	INTENSIDAD
DIP switch 2 OFF	Dip switch 3 OFF	4,6A (potencia max)
DIP switch 2 OFF	Dip switch 3 ON	4,2A
DIP switch 2 ON	Dip switch 3 OFF	3,6A
DIP switch 2 ON	Dip switch 3 ON	3,2A (potencia min)

D3- Ajuste del cierre automático (dip switch 4)

DIP SWITCH 4

Sobre « ON » : Cierre automático a 30 segundos.

Una pulsación simultánea sobre las dos teclas superiores del control remoto  (portal abierto o cerrado) deshabilitará el modo automático (confirmación con 3 parpadeos de la luz intermitente).

Hacer de nuevo la operación para reactivar el modo automático (confirmación con 3 parpadeos de la luz intermitente).

Sobre « OFF » : Cierre automático desactivado (cuidado, siempre se puede activar por medio del control remoto).

D4- Ajuste de las fotocélulas (dip switch 5)

DIP SWITCH 5 :

ON : Fotocélulas activadas. Si algo pasa delante de las fotocélulas = liberación del obstáculo durante 2 segundos. Si en caso de cierre automático las fotocélulas detectan un obstáculo cuando el portal está totalmente abierto, el tiempo de pausa estará recargado.

OFF : Fotocélulas desactivadas, las fotocélulas no controlarán la apertura de la puerta.

D5- Desfase / apertura y cierre retardados (dip switch 6)

DIP SWITCH 6 :

ON : 8 segundos de retraso a la apertura / cierre de los batientes.

OFF : 3 segundos de retraso a la apertura / cierre de los batientes.

D6- Velocidad de desaceleración

La velocidad de desaceleración está a 70% de su plena velocidad (no es posible el ajuste).

D7- Indicadores LED

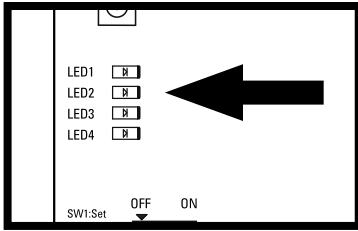

TARJETA CAJA

LED1 indicador RF : radio frecuencia

El indicador LED1 parpadea cuando un señal está recibido (control remoto programado o no).

LED2 sistema de aprendizaje :

El indicador LED2 parpadea 2 veces por segundo en funcionamiento normal y 1 vez por segundo en programación. Si LED2 está fijo, hay una error durante la programación.

LED3 fotocélulas :

El indicador LED3 se enciende cuando las fotocélulas no están alineadas o que un obstáculo se encuentra entre los 2.

LED4 start :

El indicador LED4 se enciende cuando el control remoto, el selector de llave o el pulsador está activado.

D8- Proceso de aprendizaje de los controles remotos

Pulsar y mantener 2 segundos el pulsador « RF-Learn », el indicador LED1 se enciende.

Después pulsar la tecla superior a la izquierda del control remoto. El indicador LED1 parpadea 2 veces, se queda encendido durante 10 segundos y se apaga. La memorización del control remoto está realizada.

D9- Proceso de aprendizaje del sistema para un portal con dos batientes

 **Antes de proceder al aprendizaje del sistema**, el proceso de memorización del control remoto debe ser terminado.

Si el proceso de aprendizaje no está completado, el indicador LED2 se queda encendido. Dejar los 2 batientes totalmente abiertos.

Pulsar la tecla « SYS-learn » (hasta que el indicador LED2 parpadee 1 vez por segundo en lugar de 2 veces por segundo como lo hace normalmente), y pulsar la tecla superior a la izquierda del control remoto para el aprendizaje de un portal con dos batientes.

El proceso de aprendizaje se hará paso a paso de la manera siguiente :

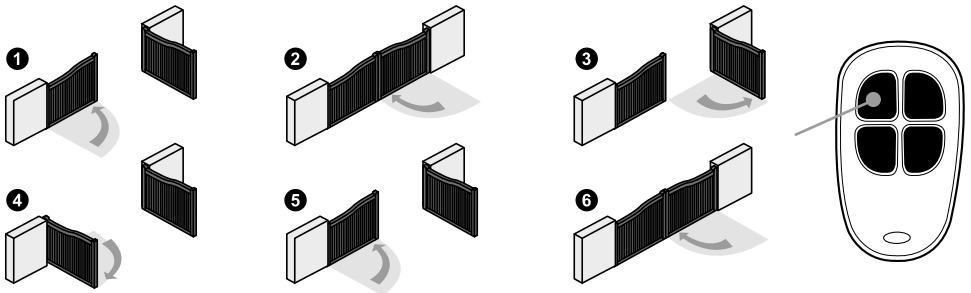

Trás la etapa 6 se termina el proceso de aprendizaje de su portal. Se puede utilizar el control remoto :



apertura total de los 2 batientes



apertura parcial (1 batiente único)

D10- Proceso de aprendizaje del sistema para un portal con un batiente único

Colocar el switch 1 sobre OFF.

Dejar el batiente completamente abierto.

Pulsar la tecla « SYS-learn » (hacia que el indicador LED2 parpadee 1 vez por segundo en lugar de 2 veces por segundo como le hace normalmente), y pulsar la tecla en la parte superior derecha del control remoto para el aprendizaje de un batiente único.

El aprendizaje se hará paso a paso de la manera siguiente :

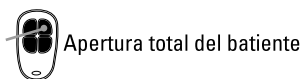
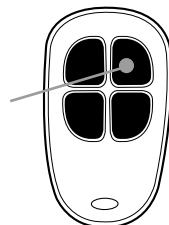
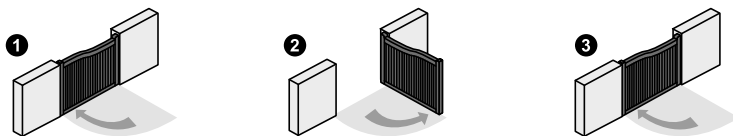

E- CARACTERÍSTICAS TÉCNICAS

Motor

Motor	Motor 12V DC con desbloqueo manual
Tipo	tornillo sin fin
Longitud de carrera	290 mm
Tensión de alimentación	12V DC
Peso máximo por batiente / Ancho máximo por batiente	150 kg / 1,5 m
Temperatura de servicio	-20°C~+50°C
Dimensiones	605 mm x 68 mm x 67.6 mm

Luz intermitente

Bombillas	15 LED
Cable alimentación	2 x 1 mm ² (non fourni)
Cableado bombilla	polarizado (tarjeta caja electrónica)
Tornillos	suministrada
Alimentación	12 V DC
Temperatura de servicio	-20°C~+50°C
Dimensiones	50 x 70 x 70 mm

Controles remotos

Canales	4
recuencia - Máximos de potencia transmitida	433.92 MHz - potencia < 10 mW
Alimentación	2 pilas lithium CR2016 suministradas
Seguridad	código variable

Fotocélulas (en opción - ref. AAM0036)

Método de detección	Haz infrarrojo
Alcance	10 m maximum
Tensión de entrada	12~24V AC/DC
Délai de réponse	< 100ms
Indicador de funcionamiento	RX : LED roja encendida (haz interrumpido) LED roja apagada (haz alineado) TX : LED roja encendida (alimentación)
Dimensiones	63 x 63 x 30 mm
Tipo de salida	Salida relé

F- MANTENIMIENTO

F1- Motor

Efectuar las operaciones siguientes por lo menos cada 6 meses.
En caso de uso frecuente, reducir este palzo.

Interrumpir la alimentación:

- (1) Limpiar y engrasar los tornillos, los tarugos y la bisagra.
- (2) Verificar que los puntos de fijación queden bien apretados.
- (3) Verificar la buena conexión de los cables.

Conectar la alimentación:

- (1) Verificar los ajustes de la alimentación.
- (2) Verificar el funcionamiento del desbloqueo manual.
- (3) Verificar el buen funcionamiento de las fotocélulas o otro dispositivo de seguridad.

F2- Controle remoto

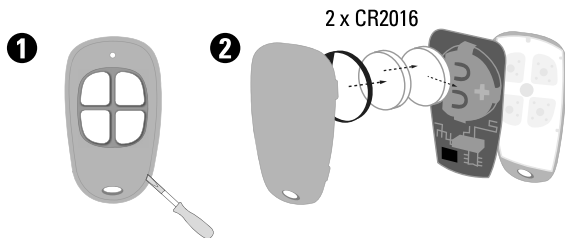

G- ASISTENCIA TÉCNICA

G1- Ayuda de reparación

Problema encontrado	Soluciones
La puerta no se mueve cuando el control remoto está accionado.	<ol style="list-style-type: none">11. Verificar si el indicador «LED1» se enciende al pulsar una tecla del control remoto.2. Verificar si el voltaje está superior a 12V.3. Verificar si el indicador « LED2» está encendido.4. Asegurarse de que todos los cables estén bien conectados a los terminales de la tarjeta electrónica.5. Asegurarse del buen estado del fusible y del interruptor de su alimentación.

La distancia de transmisión está demasiado corta.	Comprobar si la antena está bien conectada y que el alma et la trenza no se tocan. Comprobar las pilas del control remoto.
La luz o la lámpara no funciona.	Comprobar el estado de los hilos de conexión de la luz y verificar la bombilla .
Los batientes se detienen súbitamente cuando se mueven. o Los batientes no se mueven o se desplazan hacia una sola dirección.	1. Comprobar si el batante puede ser manipulado libremente y si no hay obstáculo entre los dos. 2. Asegurese de que los cables de conexión del motor están correctamente conectados. 3. Comprobar el estado del fusible. 4. Asegurese de que no hay obstáculo en el haz de las fotocélulas. 5. Si es necesario, cortar la energía de su motor y asegurese de que los batientes pueden libremente mover después el embrague.
Un batiente se cierra hasta el tope y el otro se detiene.	1. Comprobar si el batiente puede ser manipulado libremente y si ningún obstáculo se encuentra entre los dos batientes. 2. Asegurarse de que los cables de conexión del motor están correctamente conectados. 3. Comprobar el estado del fusible. 4. Asegurarse de que el haz de seguridad funciona. 5. Cortar la alimentación de su motor y asegurarse de que los batientes pueden libremente mover tras desembrague. 6. Aumentar la fuerza emitida con los switches 2 y 3.
El motor no gira y el relé está ruidoso durante la operación de apertura et de cierre.	Comprobar el estado del fusible.
El control remoto no se conecta.	1. Comprobar que la LED1 de la tarjeta parpadea cuando se pulsa el control remoto. 2. Comprobar el buen posicionamiento del receptor RF1. 3. Para comprobar que el mando a distancia está asociado cuando se pulsa el mando a distancia, el LED 1 y el LED 4 deben encenderse. 4. Si el LED parpadea durante 1 segundo al pulsar el mando, hay que cambiar la pila. 5. Retirar y sustituir el receptor enchufable

G2- Consejos de los expertos

Los técnicos del servicio posventa están disponibles en el siguiente número:



937376105

Si el producto funciona mal durante la instalación o pocos días después, póngase en contacto con el servicio de atención al cliente permaneciendo cerca del producto para que nuestros técnicos puedan diagnosticar el problema inmediatamente.

H- GARANTÍA



Garantía 3 años

SCS Sentinel concede a este producto una garantía superior a la duración legal, como referencia de calidad y fiabilidad.

Conservar el recibo de compra durante todo este periodo de garantía.

Conservar el código de barra así como que su justificante de compra, serán necesarios para hacer uso de la garantía.

La garantía no incluye :

- Daños materiales o eléctricos resultantes de una instalación incorrecta (error de cableado, polaridad invertida ..)
- Daños resultantes de un uso impropio de la luz intermitente (uso diferente de su origen) o de modificaciones.
- Daños resultantes del uso y/o instalación de piezas no procedentes a las previstas y incluidas por SCS Sentinel.
- Daños resultantes de una falta de mantenimiento o de un choque
- Daños resultantes de inclemencias meteorológicas como : granizo, rayo, viento fuerte, etc.
- Retorno de los artículos sin copia de factura o prueba de compra.

I- ADVERTENCIA

SCS SENTINEL certifica que sus automatismos cumplen las normas y reglamentos de seguridad para automatismos de cancelas (EN 60335-2-103). De conformidad con las normas europeas EN 12453 y EN 13241-1 aplicables a las instalaciones de puertas y portones motorizados industriales, comerciales y residenciales, y en función del entorno de instalación, puede ser necesario añadir accesorios no incluidos en este kit (fotocélulas y luz intermitente). Es responsabilidad del instalador hacer que la instalación sea conforme. SCS SENTINEL recomienda encarecidamente la instalación de fotocélulas para todo tipo de instalación y, en caso de apertura al exterior, la instalación de una luz intermitente en su pilar.



No tire las pilas ni los aparatos inservibles con los residuos domésticos, ya que las sustancias peligrosas que puedan contener pueden perjudicar la salud y al medio ambiente. Pídale a su distribuidor que los recupere o utilice los medios de recogida selectiva puestos a su disposición por el ayuntamiento.



No ingerir la batería, riesgo de quemaduras químicas. Este producto contiene una pila de botón. Si se ingiere, la pila de botón puede causar graves quemaduras internas en tan sólo 2 horas, lo que puede ser mortal. Mantenga las pilas nuevas y usadas fuera del alcance de los niños. Si el compartimento de las pilas no cierra bien, no utilice el producto y manténgalo fuera del alcance de los niños. Si sospecha que se ha tragado o introducido una pila en cualquier parte del cuerpo, acuda inmediatamente al médico. No limpie el producto con sustancias abrasivas o corrosivas. Utilice un simple paño suave. Asegúrese de que los niños no juegan con el producto o con el embalaje. Cuando sustituya la batería, utilice una de las mismas características que la suministrada con el producto. Retire las pilas del equipo si no va a utilizarlo durante un período prolongado, excepto en situaciones de emergencia. Las pilas no deben exponerse a un calor excesivo ni arrojarse al fuego.

J- DECLARACIÓN DE CONFORMIDAD

Por la presente, SCS Sentinel declara que este producto cumple con los requisitos esenciales y otras disposiciones relevantes de la directiva 2014/53/UE. La declaración de conformidad completa se puede consultar en el sitio web : www.scs-sentinel.com/downloads.

Toutes les infos sur :
www.scs-sentinel.com



SCS sentinel

110, rue Pierre-Gilles de Genes
49300 Cholet - France