

Motorisation

pour **portail coulissant**

Gate opener for **sliding gate**

Motorizzazione per **cancello scorrevole**

Motor para **puerta corredera**

Motor **portão deslizando**

PRO

MC00144



SUMARIO

A - Instrucciones de seguridad	69
B - Descripción	72
C- Cables / Instalación	73
D- Ajuste / Uso	82
E- Características técnicas	87
F- Mantenimiento	88
G- Asistencia técnica	89
H- Garantía.....	90
I- Advertencia.....	90
J- Declaración de conformidad.....	91

A- INSTRUCCIONES DE SEGURIDAD



ADVERTENCIA: Instrucciones importantes de seguridad. Es importante seguir estas instrucciones para la seguridad personal, ya que una instalación incorrecta podría provocar lesiones graves. Conservar estas instrucciones. En caso de instalación por parte de un tercero, este manual debe entregarse al usuario final. El usuario final también debe recibir formación sobre el uso seguro del aparato de acuerdo con las instrucciones de este manual.



INFORMACIÓN

SCS SENTINEL certifica que sus automatismos cumplen las normas y reglamentos de seguridad para automatismos de puertas (EN 60335-2-103).

Queda prohibido usar este producto sin respetar las condiciones especificadas o emplear componentes o accesorios no recomendados por SCS SENTINEL, ya que puede comprometer la seguridad de bienes y personas.

SCS SENTINEL declina toda responsabilidad por los daños derivados del incumplimiento de las instrucciones proporcionadas en este manual.



ANTES DE LA INSTALACIÓN

Este producto está destinado únicamente a la automatización de una puerta corredera de uso «residencial». La instalación requiere personal cualificado con conocimientos mecánicos y eléctricos.

Antes de instalar el motor, es necesario comprobar que la parte accionada esté en buenas condiciones mecánicas, esté bien equilibrada y se abra y se cierre correctamente.

Hay que asegurarse de que el rango de temperatura indicado en el motor está adaptado al lugar de instalación.

ATENCIÓN: El motor no puede utilizarse con una parte accionada que incorpore una cancela.

INSTALACIÓN ELÉCTRICA



PELIGRO: La instalación de la fuente de alimentación debe cumplir con la normativa vigente en el país en el que se instale el producto (NF C 15-100 para Francia) y deberá realizarse por personal cualificado.

La red eléctrica debe estar protegida contra subidas de tensión mediante un disyuntor adaptado y un dispositivo de corriente residual. Debe preverse un medio para desconectar todos los polos de la red de alimentación. Este dispositivo debe estar conectado directamente a los bornes de alimentación y tener una distancia de separación de contactos en todos los polos que garantice una desconexión completa de acuerdo con las normas de instalación.

Si el cable de alimentación está dañado, debe ser sustituido por el fabricante, su servicio posventa o personas con cualificación similar para evitar riesgos.



INSTALACIÓN DEL MOTOR



PELIGRO: El motor debe desconectarse de la fuente de alimentación durante la instalación.

ADVERTENCIA: Por su seguridad, asegúrese de que no haya niños presentes durante la fase de instalación.

Hay que asegurarse de que en el entorno de instalación (puerta y partes fijas) se evitan, o al menos se señalizan, las zonas de riesgo (ver el apartado «Riesgos potenciales» después de estas indicaciones).

Hay que evitar que la parte accionada y las partes fijas de alrededor se compriman como consecuencia del movimiento de apertura de la parte accionada.

ADVERTENCIA: Activar el dispositivo de accionamiento manual podría provocar un movimiento incontrolado de la parte accionada debido a un fallo mecánico o a la pérdida de equilibrado.

Si se instala un dispositivo de control fijo (teclado con código, selector de llave, etc.), deberá colocarse a 1,5 m del suelo y lejos de las partes móviles pero siempre a la vista de la puerta.

Si la puerta va a funcionar en modo de cierre automático, o si se va a abrir distancia sin una visión directa de la misma, deben instalarse fotocélulas.

Si la puerta se cierra automáticamente o si se abre a la vía pública, puede ser obligatorio instalar una luz intermitente, según la normativa del país donde se instale el motor. De acuerdo con las normas europeas EN 12453 y EN 13241-1 aplicables a puertas y portones motorizados industriales, comerciales y residenciales, y en función del entorno de instalación, puede ser necesario añadir accesorios no incluidos en este kit (fotocélulas y luz intermitente).

Corresponde al instalador hacer una instalación conforme a la normativa.

Tras la instalación, es necesario asegurarse de que el mecanismo esté bien ajustado y que el sistema de protección y cualquier dispositivo de accionamiento manual funcione correctamente. Hay que pegar de forma permanente la etiqueta del dispositivo de accionamiento manual en el elemento de control del dispositivo.



USO DEL MOTOR

ATENCIÓN: Este aparato puede utilizarse por niños a partir de 8 años y por personas con capacidades físicas, sensoriales o mentales reducidas o sin experiencia ni conocimientos, siempre que se les supervise o instruya adecuadamente sobre el uso del aparato en condiciones de seguridad e identificando los riesgos que conlleva.

Los niños no deben jugar con el aparato.

La limpieza y el mantenimiento por parte del usuario no deberá llevarse a cabo por niños sin supervisión.

No se debe permitir que los niños jueguen con el aparato o con sus controles. Mantener los dispositivos de control fuera del alcance de los niños.

ADVERTENCIA: El usuario debe supervisar la puerta durante su funcionamiento y mantener alejadas a las personas hasta que la puerta esté completamente abierta o cerrada. No impedir deliberadamente el movimiento de la puerta.



MANTENIMIENTO Y CUIDADO DEL MOTOR



PELIGRO: El motor debe desconectarse de la fuente de alimentación durante la limpieza, el mantenimiento y la sustitución de piezas.

Comprobar con frecuencia que la instalación no esté mal equilibrada ni presente signos de desgaste o daños en los cables, los muelles y fijaciones. No utilizar el aparato si necesita reparación o ajuste. El sistema de motor solo debe repararse o sustituirse utilizando piezas originales.

Para más información, consultar el apartado **F - Mantenimiento**

MANDOS A DISTANCIA



PELIGRO: No ingerir las pilas, hay riesgo de quemaduras químicas. Este producto contiene una pila de botón. Si se ingiere, la pila de botón puede causar quemaduras internas graves en tan solo 2 horas, lo que podría ser mortal. Mantener las pilas nuevas y usadas fuera del alcance de los niños. Si el compartimento de las pilas

no se cierra bien, no utilizar el producto y mantener fuera del alcance de los niños. Si se sospecha que se ha tragado o introducido una pila en cualquier parte del cuerpo, acudir inmediatamente a un médico. No limpiar el mando a distancia con sustancias abrasivas o corrosivas.

Utilizar un simple paño suave. No permitir que los niños jueguen con el producto o con su embalaje. Cuando se cambie la pila, utilizar una de las mismas características que la suministrada con el producto. Retirar las pilas del equipo si no se va a utilizar durante un periodo prolongado de tiempo, excepto en situaciones de emergencia. Las pilas no deben exponerse a un calor excesivo ni arrojarse al fuego.

Fabricante de la batería suministrada - CR2032
Renata SA - Kreuzenstrasse 30
CH-4452 ITINGEN / Switzerland
Mail: sales@renata.com - www.renata.com

Riesgos potenciales

Hay 2 riesgos potenciales identificados enfrente:

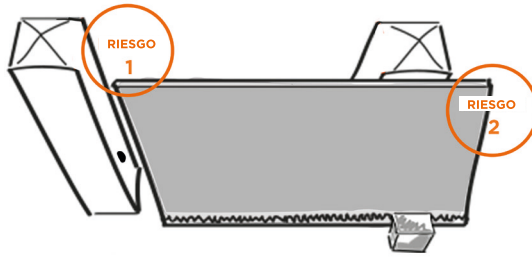

Riesgo 1 : Aplastamiento entre pilar y puerta

Prevención :

- Detección de obstáculos por motor.
- Utilización de fotocélulas.

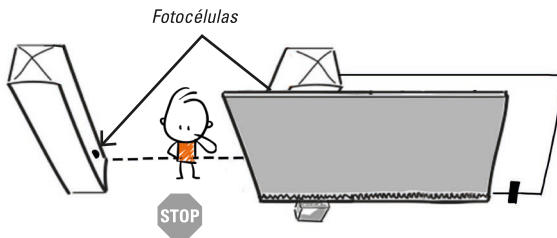

Riesgo 2 : Aplastamiento entre la puerta y una pieza fija

Prevención :

- Bloqueo del acceso a esta zona (barrera, valla a una altura suficiente).
- Utilización de fotocélulas.

- Dejar suficiente distancia entre el tope final de la puerta y una parte fija (pared, etc.)

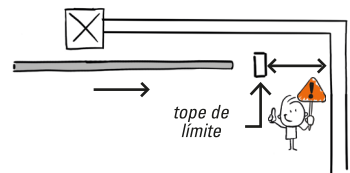
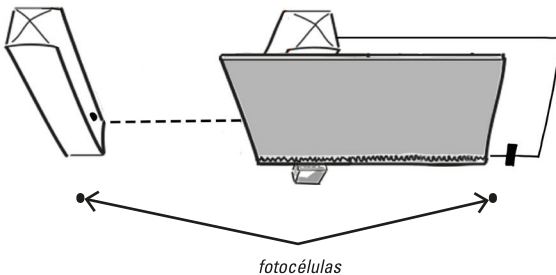

B- DESCRIPCIÓN

B1 Contenido del kit

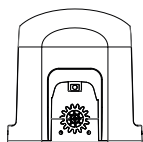

1 motor

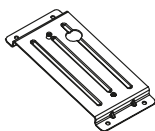

Soporte de fijación motor



Fines de carrera metálicas



2 controles remotos AAM0142

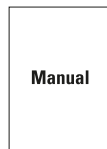

Manual



Tornillos



llave de desbloqueo

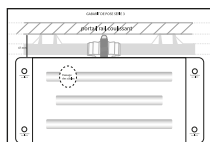

Esquema de cables

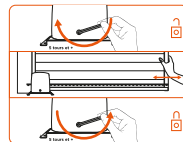

Etiqueta de desbloqueo

B2 Dimensiones

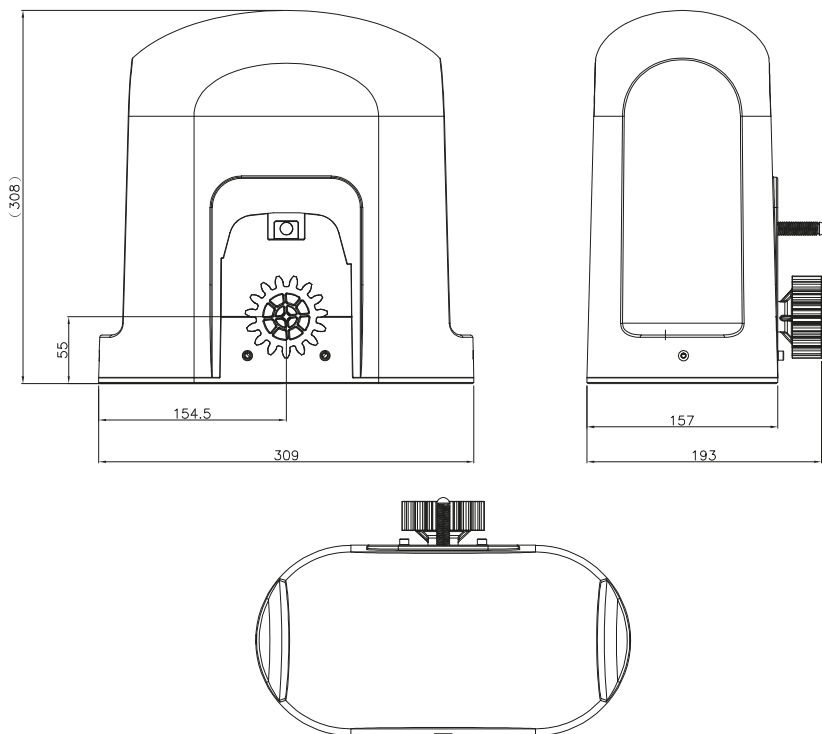

B3 Descripción del automatismo

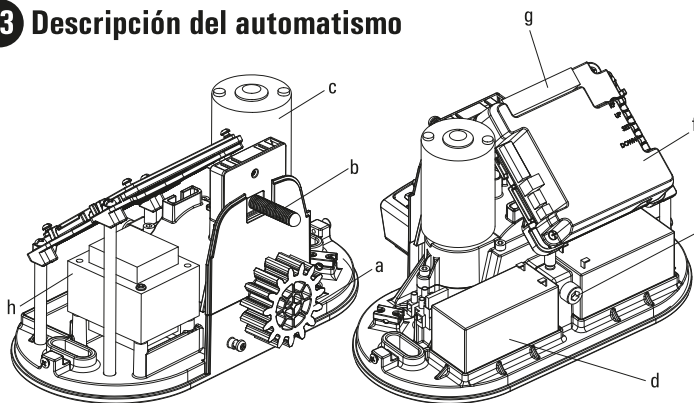

- a** Motoreductor
- b** Fine de carrera
- c** Motor 24V DC
- d** Baterías de emergencia (opción AAM0127)
- e** Desbloqueo
- f** Tarjeta electrónica
- g** Borne de conexión
- h** Transformador 24V AC

C- CABLES / INSTALACIÓN

C1 Instalación del automatismo

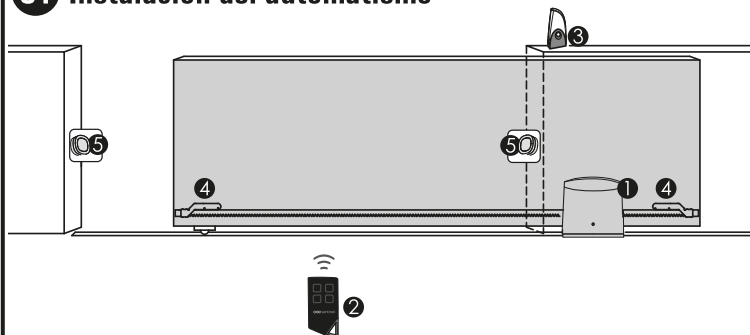

- 1** Automatismo de puerta corredera 24V
- 2** Control remoto 4 canales
- 3** Luz intermitente LED 24V con antena integrada (opción - AAM0115)
- 4** Finales de carrera
- 5** Fotorrelés (opción - AAM0036 / AAM0114)

C2 Instalación del motor y de las cremalleras

Se recomienda una instalación del motor sobre una base de hormigón :

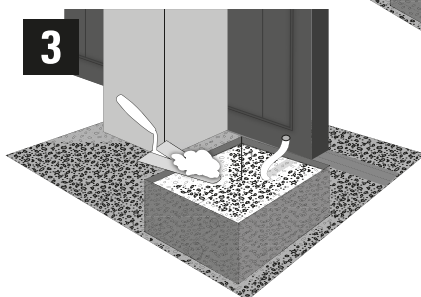
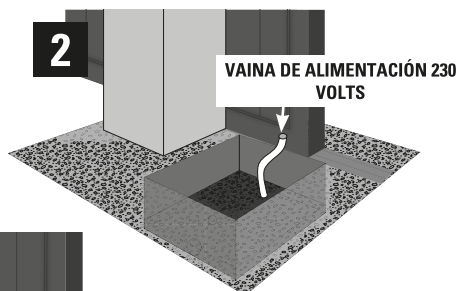
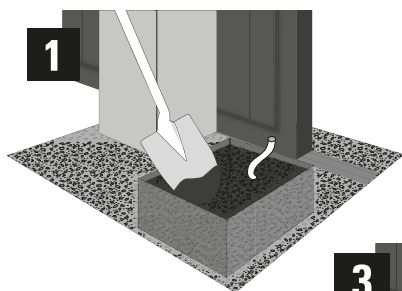

Posicionar la placa de soporte motor para determinar la posición de los orificios de perforación.
 Tienen que ser perfectamente paralelos al portal :

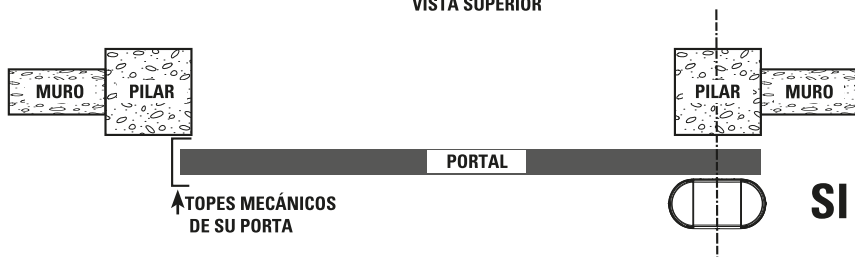
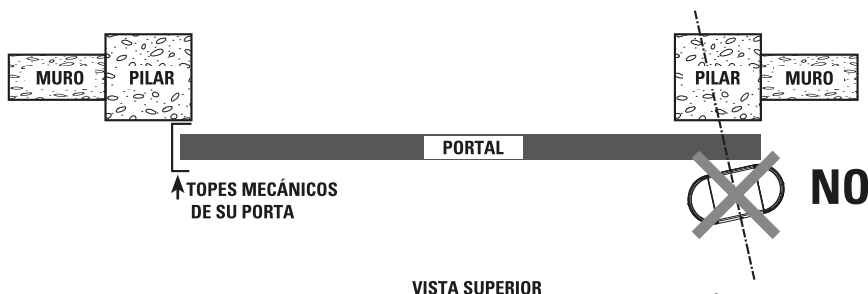
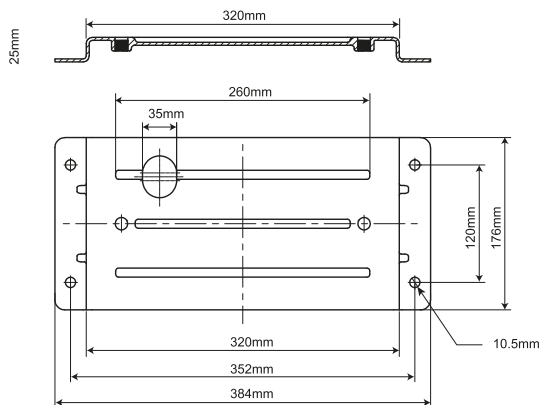

El borde de la placa de fijación se debe situar a 5 cm del borde del portal :

VISTA SUPERIOR

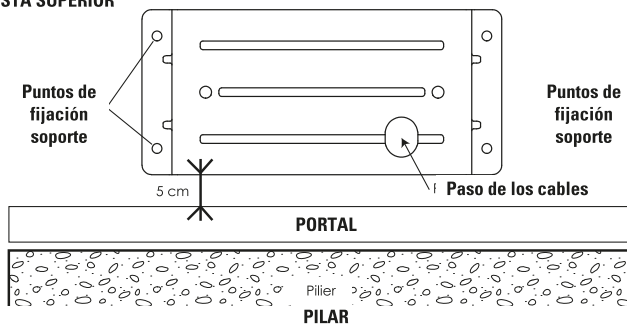

Perforar la base de soporte de hormigón e instalar los 4 tornillos metálicos o químicos para fijar su placa de soporte motor. Pasar todos los cables de alimentación y de accesorios. Asegurarse, con ayuda de un nivel a burbuja de que la placa de fijación del motor esté bien nivelado. Posicionar el motor y fijarlo con los dos tornillos incluidos.

Fijación de las cremalleras :

Las cremalleras, en material termoplástico con inserto de acero son adecuadas para portales hasta 500 Kg. Se colocan fácilmente por simple atornillado. Suministramos los tornillos de autopercusión. Si su portal, no permite el montaje directo de las cremalleras, será necesario crear una nueva base de apoyo :

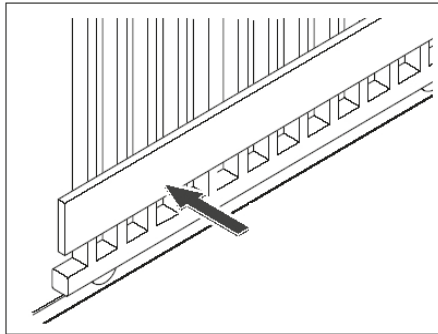

Base de apoyo

Para posicionar la primera cremallera, dejar un espacio de 2 mm entre la rueda dentada del motor y la cremallera como indicado en la ilustración siguiente :

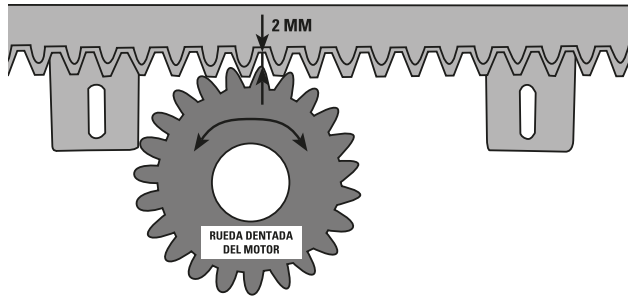

Luego trazar sus marcas para atornillar los tornillos de autopercusión como indicado a continuación :

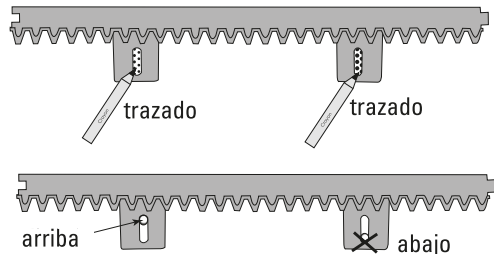
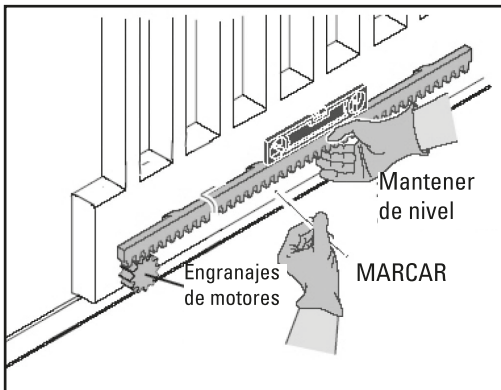

Atornillar el tornillo de autopercusión hacia la parte de arriba del agujero longitudinal de su cremallera.

Comprobar que la rueda dentada de su motor ocupe toda la superficie de la cremallera :

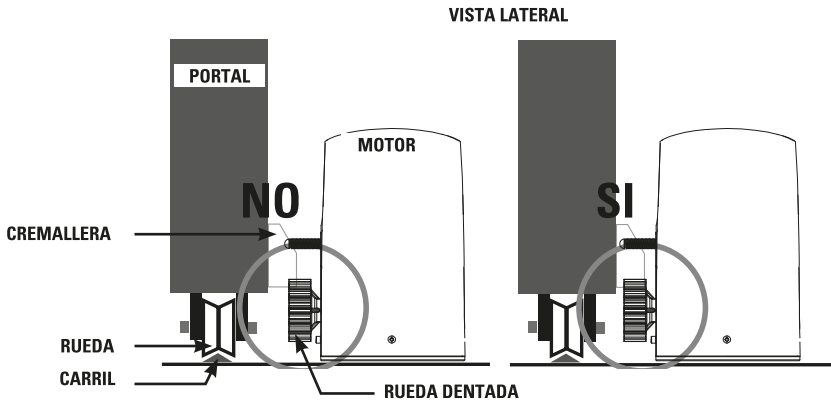

Posicionar las fines de carrera sobre la cremallera

Los finales de carrera deben colocarse al principio y al final de la cremallera. Indican al motor si su puerta está abierta o cerrada. Su instalación es esencial para el buen funcionamiento de su sistema de motorización.

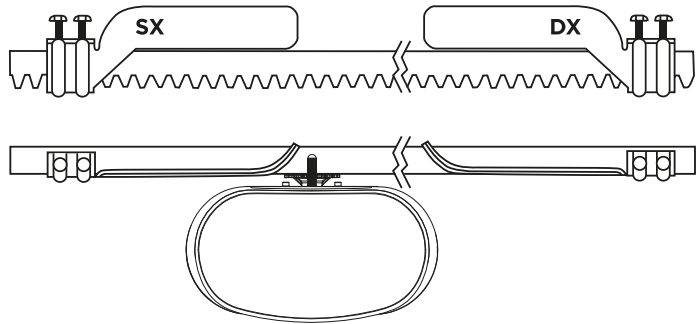

C3 Desbloqueo manual

En caso de fallo de corriente o para programar su automatismo de portal, se puede desbloquear manualmente el motor : Desde el interior del portal, Retire la tapa e inserte la llave de seis caras utilizada para el desbloqueo, y atornillarla entre 5 y 10 veces fino al bloqueo. Se puede ahora abrir el portal a mano. Para desbloquear de nuevo el motor, introducir la llave de seis caras utilizada para el desbloqueo, y desatornillarla entre 5 y 10 veces en el otro sentido.

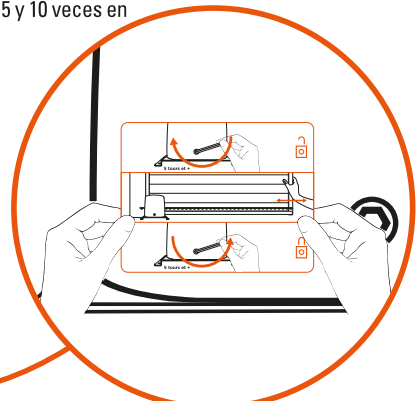
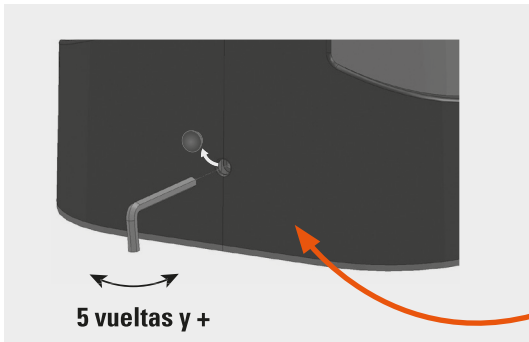

Hay que pegar de forma permanente la etiqueta del dispositivo de accionamiento manual en el elemento de control del dispositivo.

G4 Esquema de cables

Cables imperativo en :

▲ ≥ 0.5 mm²

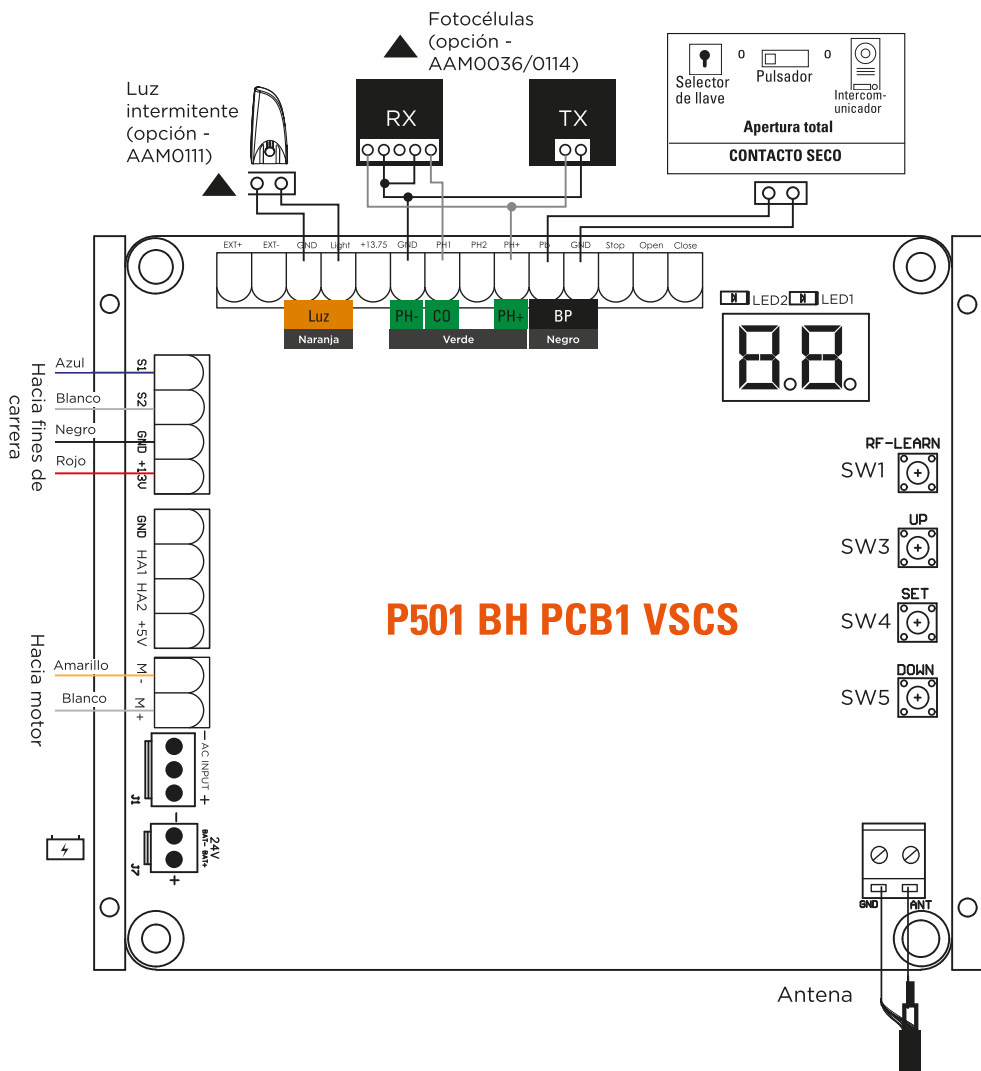

C5 Instalación y conexión

Cableado de la alimentación 230 volts

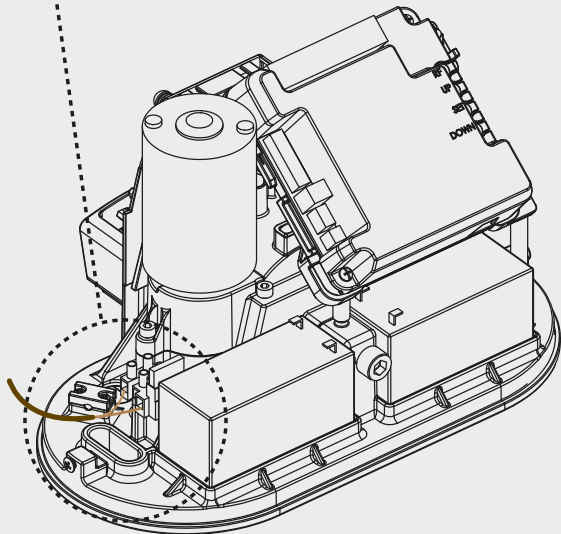
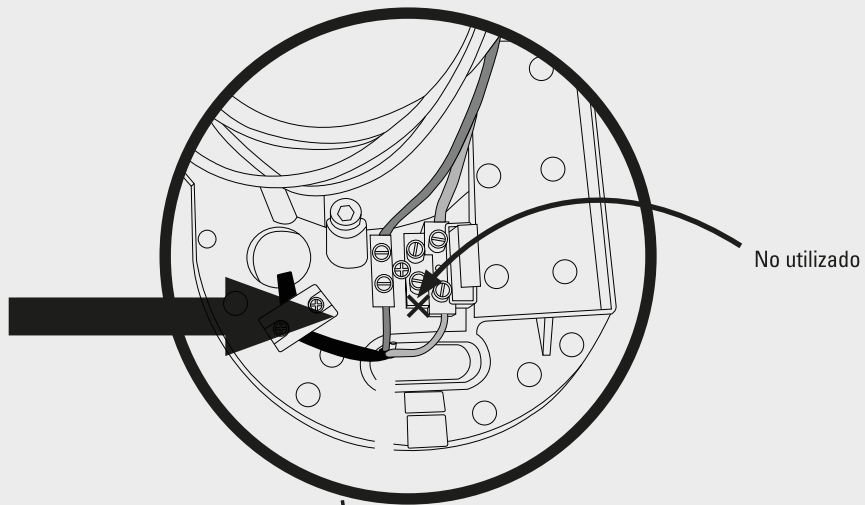

Luz intermitente (en opción - AAM0115 / AAM0111)

Retirar el embalaje antes de conectar.

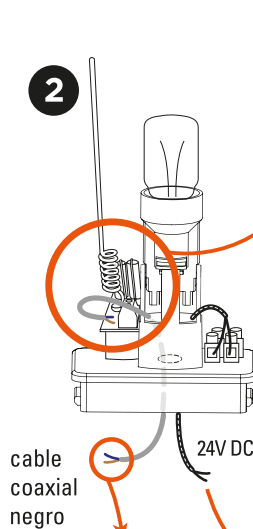
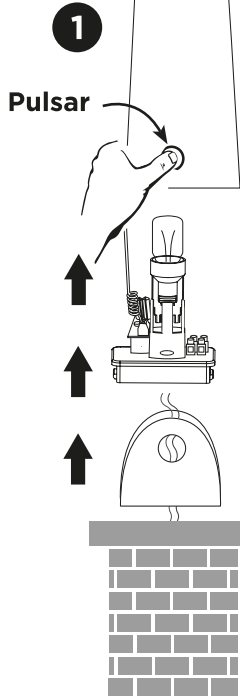

Para mejorar el alcance de sus controles remotos, se puede conectar la antena situada en la luz intermitente con un cable coaxial tipo RG58 (no suministrado). En este caso, hay que desconectar la antena de origen. Conectar el latón central del cable coaxial sobre la borna «ANT» y la trenza sobre la borna «GND», de cada lado (antena y tarjeta).

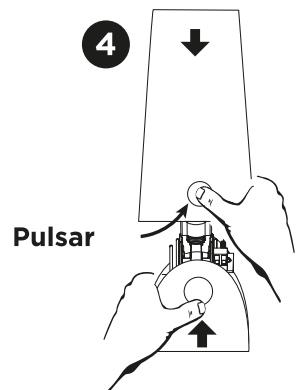
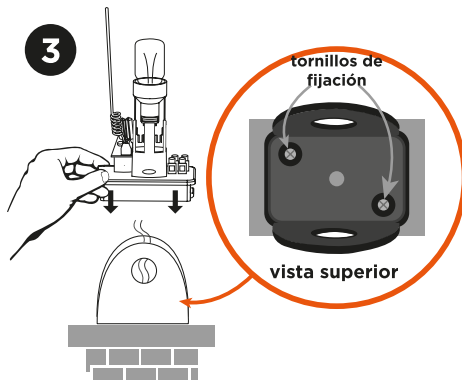
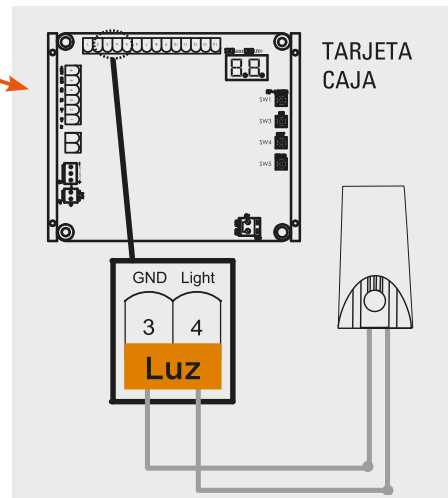
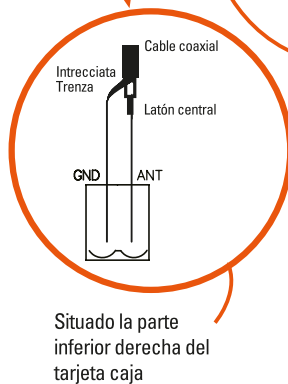

Fotocélulas (en opción - AAM0036)

Las fotocélulas son dispositivos de seguridad para los portales automáticos. Se componen de un transmisor y de un receptor y se activan cuando se interrumpe el haz infrarrojo.

Si se detecta un obstáculo, la puerta se detiene y se abre ligeramente, lo que permite salvar el obstáculo con seguridad. Las fotocélulas pueden instalarse independientemente en el montante izquierdo o derecho.

ETAPA 1

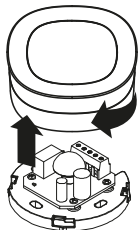

ETAPA 2

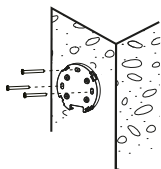

ETAPA 3

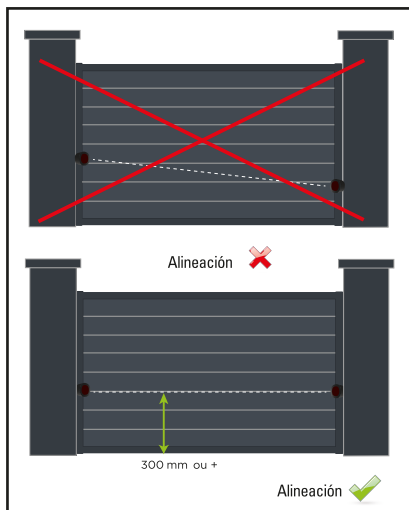
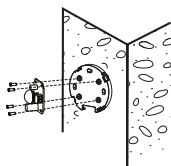

ETAPA 4 : CABLEADO TARJETA ELECTRÓNICA

tipo de cable :
0.5 mm²

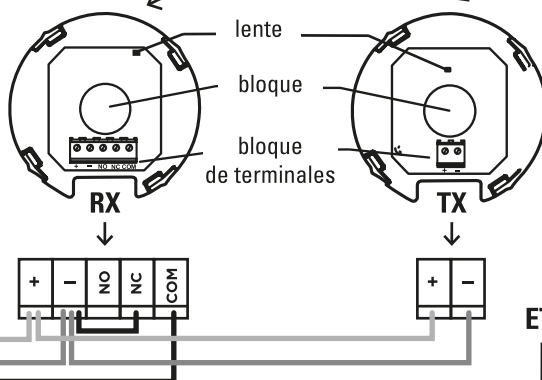
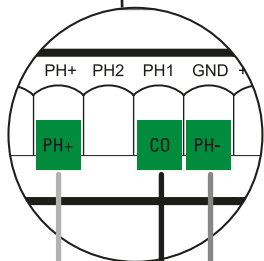
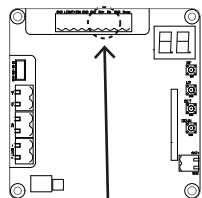

ETAPA 5

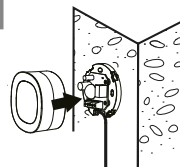

Después del cableado de sus fotocélulas, modificar el programa H y ajustarlo en H-1 para que sus fotocélulas se activen. Si no, no tendrán ningún efecto sobre el funcionamiento de su automatismo.

Fotocélulas (en opción - AAM0114)

Las fotocélulas son dispositivos de seguridad para los portales automáticos. Se componen de un transmisor y de un receptor y se activan cuando se interrumpe el haz infrarrojo.

Si se detecta un obstáculo, la puerta se detiene y se abre ligeramente, lo que permite salvar el obstáculo con seguridad. Las fotocélulas pueden instalarse independientemente en el montante izquierdo o derecho.

ETAPA 1

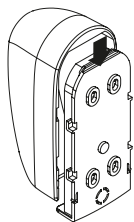

ETAPA 2

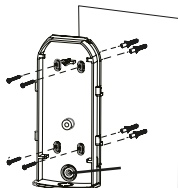

ETAPA 3

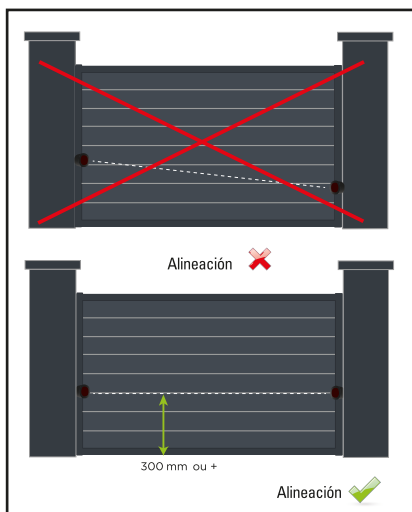
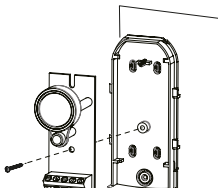

ETAPA 4 : CABLEADO TARJETA ELECTRÓNICA

tipo de cable :
0.5 mm²

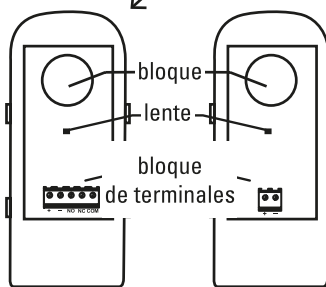
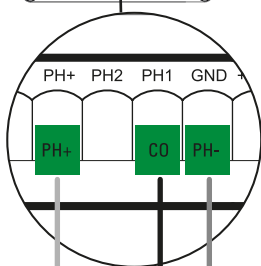
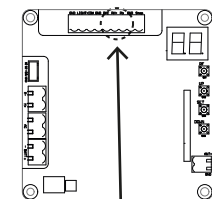

RX

TX

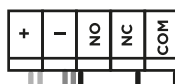

ETAPA 5

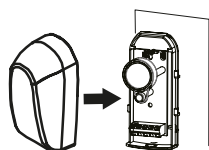

Después del cableado de sus fotocélulas, modificar el programa H y ajustarlo en H-1 para que sus fotocélulas se activen. Si no, no tendrán ningún efecto sobre el funcionamiento de su automatismo.

D1 Controles remotos

Programar un control remoto : Mantenga pulsada la tecla «RF-Learn» hasta que en la pantalla LED aparezca «CS». Pulse cualquier botón del mando a distancia durante 5 segundos, el indicador LED parpadea 2 veces y se apaga. La programación de su control remoto está efectuada (figuras 1,2 et 3)

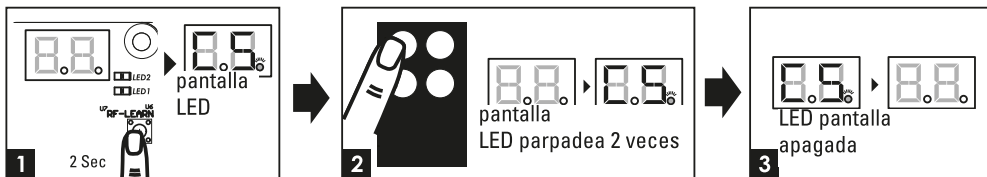

Puede ahora utilizar su control remoto de manera siguiente :

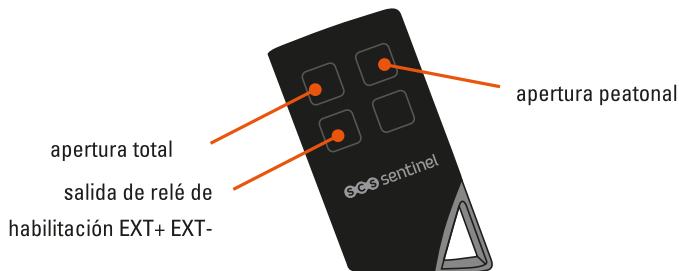

Para borrar la memoria de los controles remotos

Pulsar y mantener el pulsador « RF-Learn » hasta que el indicador LED muestre (aproximadamente 10 s.).

D2 Proceso de aprendizaje, re-inicialización y el indicador LED

Antes de proceder al aprendizaje del sistema, el proceso de memorización del control remoto debe ser terminado.

(1) Para realizar el aprendizaje del sistema, desembragar su portal y posicionarlo a la mitad de su apertura y desembragarlo de nuevo.

Etapa 1 : pulsar la tecla « SET », luego « SET » + « DOWN » durante 3 segundos, el indicador LED indica « LE » (Figuras 1,2 y 3, ver página siguiente)

Etapa 2 : pulsar la tecla en la izquierda de su control remoto durante 1 a 3 segundos, el indicador LED entonces indica « LP » (Figuras 4 y 5)

Etapa 3 : El portal efectúa su autoaprendizaje. Es decir que se cierra una primera vez luego se abre y se cierra de nuevo. Espere por favor que el proceso este completamente terminado.

Si su portal se abre al inicio de la programación, cerrar el programa pulsando SET. «-L» aparece en la pantalla. Esperar que se apague y invertir la dirección de rotación de su portal.

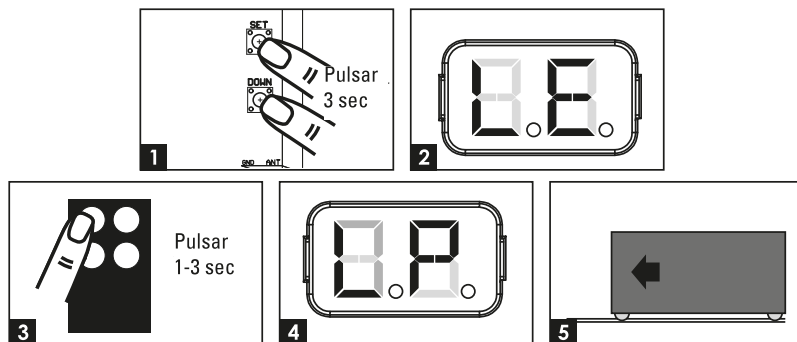

(2) Para restablecer los parámetros de fábrica, pulsar y mantener las teclas « UP » y « DOWN » hasta que la pantalla muestre «CL».

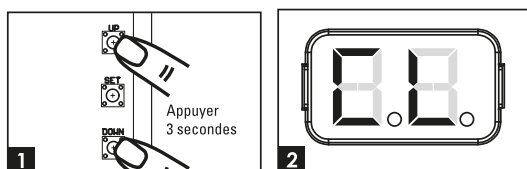

Indicador LED	Descripción
	« -L » : el proceso de aprendizaje no se ha completado o debe repetirse.
	« OP » : funcionamiento normal del sistema. Para entrar en la programación, pulsar la tecla « SET » durante 3 segundos. Cuando el indicador LED pasa de « OP » a « 1 », pulsar las teclas « UP » y « DOWN » para recorrer las funciones programables (1 a P). Pulsar « SET » para volver en el programa elegido y pulsar luego « UP » o « DOWN » para cambiar los parámetros de la función y « SET » para confirmar.
	« LE » : entrada en el modo aprendizaje, seguir las instrucciones.
	« LP » : el sistema de aprendizaje está en curso. El proceso de autoaprendizaje es el siguiente : Apertura completa > cierre completo
	« CL » : reinicio con los parámetros de fábrica

D3 Ajustes de las funciones programables

Para entrar en los ajustes, mantener 5 segundos la tecla «SET» . «1» aparece. Desplazar con «UP» o «DOWN» hasta la función elegida, y pulsar «SET» para entrar en la función. Luego, modificar el valor con «UP» o «DOWN» (atención, si no se puse una tecla durante 5 segundos, el indicador sale automáticamente del modo ajuste).

Indicador LED	Definición	Función	Valor	Descripción
1	Opción de sentido de apertura del portal	1-1	Apertura hacia izquierda	Esta función permite ajustar el sentido de apertura del portal. El ajuste de fábrica es « 1-1 ».
		1-2	Apertura hacia derecha	
2	Cierre automático	2-0	No hay cierre automático	Esta función permite ajustar el cierre automático después el tiempo definido de pausa.
		2-1	5 segundos	El ajuste de fábrica es « 2-0 » : No hay cierre automático
		2-2	15 segundos	
		2-3	30 segundos	Al pulsar simultáneamente las dos teclas de la parte superior del control remoto (puerta abierta o cerrada) se desactivará el modo automático (confirmación con 3 parpadeos de la luz intermitente). Repita la operación para reactivar el modo automático (confirmación con 3 parpadeos de la luz intermitente).
		2-4	45 segundos	
		2-5	60 segundos	
		2-6	80 segundos	
		2-7	120 segundos	
2-8	180 segundos			
3	Reacción de las fotocélulas durante una detección de obstáculo	3-1	Ver a continuación	El ajuste de fábrica es « 3-1 ».
		3-2		
		3-3		
<p>3.1 : Entrada PH1 activa únicamente en el momento del cierre (reapertura total en caso de paso durante el cierre) Entrada PH2 activa sólo al abrir (re-cierre total si se pasa durante la apertura)</p> <p>3.2 : Entrada PH1 activa únicamente en el momento del cierre (reapertura total en caso de paso durante el cierre) Entrada PH2 activa en apertura y cierre (inversión durante 2 segundos si el portal está en movimiento)</p> <p>3.3 : Entrada PH1 activa únicamente en el momento del cierre (reapertura total en caso de paso durante el cierre) Entrada PH2 activa únicamente en el momento del cierre (reapertura total en caso de paso durante el cierre) Puerta cerrada y parada, un paso desencadena la apertura (total)</p>				
4	Velocidad del motor	4-1	Lento	El ajuste de fábrica es « 4-3 ».
		4-2	Medio	
		4-3	Rápido	
		4-4	Muy rápido	

5	Ajustes de la distancia de la desaceleración (no ajustable)	5-2	-	
6	Velocidad de la desaceleración (% de la velocidad maxi) (no ajustable)	6-3	-	
7	Fuerza del motor (no ajustable)	7-2	-	
8	Apertura parcial (apertura peatonal)	8-1	10%	Esta función permite ajustar la anchura de apertura parcial. El ajuste de fábrica es« 8-2 ».
		8-2	20%	
		8-3	30%	
		8-4	40%	
		8-5	50%	
		8-6	60%	
9	Parpadeo	9-0	La luz parpadea cuando el portal empieza a moverse	El ajuste de fábrica es« 9-0 ».
		9-1	La luz parpadea 3 segundos antes de que el portal empiece a moverse	
A	Inversión de sentido cuando se encuentra un obstáculo	A-0	No hay inversión	El ajuste de fábrica es« A-2». En caso de inversión de sentido, la función de cierre automático está cancelada.
		A-1	Inversión durante 1 segundo	
		A-2	Inversión durante 3 segundos	
		A-3	Inversión hasta el final	
C	Tecla de control para apertura total (control remoto)	C-1	Tecla en la parte superior izquierda	El ajuste de fábrica es « C-1 ».
		C-2	Tecla en la parte superior derecha	
		C-3	Tecla en la parte inferior izquierda*	
		C-4	Tecla en la parte inferior derecha*	

E	Botón apertura parcial - apertura peatonal (control remoto)	E-0	No función	El ajuste de fábrica es « E-2 ».
		E-1	Tecla en la parte superior izquierda	
		E-2	Tecla en la parte superior derecha	
		E-3	Tecla en la parte inferior izquierda	
		E-4	Tecla en la parte inferior derecha	
F	Botón de control de un aparato externo (en el control remoto)	F-0	No función	El ajuste de fábrica es « F-3 ».
		F-1	Tecla en la parte superior izquierda	
		F-2	Tecla en la parte superior derecha	
		F-3	Tecla en la parte inferior izquierda	
		F-4	Tecla en la parte inferior derecha	
H	Fotocélulas 1	H-0	Inactivas	El ajuste de fábrica es « H-0 ».
		H-1	Activas	
J	Fotocélulas 2	J-0	Inactivas	El ajuste de fábrica es « J-0 »
		J-1	Activas	
L	Control de de stop	L-0	Inactivas	El ajuste de fábrica es « L-0 », salida 11 y 12
		L-1	Activas	
P	Lógica de funcionamiento control remoto	P-1	Cierra	El ajuste de fábrica es« P-1 »
		P-2	Abre	

Ajuste de la función 3 (función 3-1) :

Posición del portal	Reacción de las fotocélulas durante la detección de obstáculo
Cerrado	No efecto
Abierto	Recarga el tiempo de apertura automática
Parada durante el funcionamiento	Recarga el tiempo de cierre automático
Durante el cierre	Abre de nuevo
Durante la apertura	No efecto

D4 Pruebas y verificación

Efectuar por favor las verificaciones siguientes :

- Desbloquear el motoreductor con la llave de desbloqueo.
- Asegurarse de que el portal puede desplazarse manualmente durante las fases de apertura et de cierre con una fuerza max 390N (40 kg aproximadamente).
- Bloquear el motoreductor.
- Utilizar el interruptor de llave, pulsar el botón o utilizar el control remoto, probar la apertura, el cierre y la parada del portal y asegurarse de que el portal se desplace en el sentido deseado.
- Comprobar los aparatos les appareils uno por uno (fotocélulas, interruptor de llave, etc.) para confirmar que la unidad de control reconoce reconoce cada aparato.

D5 Indicaciones luces LED

LED	Descripción
LED 1	La LED1 se enciende cuando se encuentra un obstáculo entre las fotocélulas o un defecto de alineación o un defecto de conexión (cuidado, se debe activar la función H con una fotocélula conectada sobre PH1).
LED 2	La LED2 se enciende cuando se encuentra un obstáculo entre las fotocélulas o un defecto de alineación o un defecto de conexión (cuidado, se debe activar la función J con una fotocélula conectada sobre PH2).

E- CARACTERÍSTICAS TÉCNICAS

Motor

Motor	Motor 24V DC
Tipo	corredero
Régimen del motor	2600 torres/min
Peso max por batiente / Ancho máximo por batiente	500 kg / 6 m
Temperatura de servicio	-20°C~+50°C
Velocidad	23.10 cm/s
Dimensiones	309 mm x 157 mm x 308 mm

Il livello di pressione sonora emesso ponderato A del motore è uguale o inferiore a 70 dB (A)

Controles remotos

Canales	4
Frecuencia - Potencia max. transmitida	433.92 MHz - potencia < 10mW
Alimentación	1 pila lithium CR2032 suministrada
Seguridad	Código secreto giratorio

Cremalleras (en opción - AAM0116 / AAM0126)

Cremalleras	34 cm (o 1m)
Material	nylon reforzado con inserto de acero
Longitud suministrada	34 cm o 1 m

Luz intermitente (en opción - AAM011)

Antena integrada	SI (cable coaxial no suministrado)
Bombilla	LED E14 24V 1W (suministrada)
Cable alimentación	2 x 1 mm ² (no suministrado)
Cableado bombilla	Sin polaridad (tarjeta electrónica)
Tornillos	suministrados
No alimentar con 230V	
Temperatura de servicio	-20°C~+50°C
Dimensiones	74 x 167 x 59 mm

Fotocélulas (en opción - AAM0036)

Método de detección	Haz infrarojo
Portada	10 m maximum
Tensión de entrada	12~24V AC/DC
Plazo de respuesta	< 100ms
Indicador de funcionamiento	RX : LED rojo encendida (Haz interrumpido) LED rojo apagada (Haz alineado) TX : LED rojo encendida (alimentación)
Dimensiones	63 x 63 x 30 mm
Tipo de salida	Salida relé

Fotocélulas (en opción - AAM0114)

Método de detección	Haz infrarojo
Portada	20 m maximum
Tensión de entrada	12~24V AC/DC
Plazo de respuesta	< 100ms
Indicador de funcionamiento	RX : LED rojo encendida (Haz interrumpido) LED rojo apagada (Haz alineado) TX : LED rojo encendida (alimentación)
Dimensiones	95 x 45 x 43 mm
Tipo de salida	Salida relé

F- MANTENIMIENTO

F1 Motor

Efectuar las operaciones siguientes por lo menos cada 6 meses.
En caso de uso frecuente, reducir este plazo.

Interrumpir la alimentación:

- (1) Verificar que los puntos de fijación queden bien apretados.
- (2) Verificar la buena conexión de los cables.

Conectar la alimentación:

- (1) Verificar los ajustes de la alimentación.
- (2) Verificar el funcionamiento del desbloqueo manual.
- (3) Verificar el buen funcionamiento de las fotocélulas o otro dispositivo de seguridad.

F2 Controle remoto

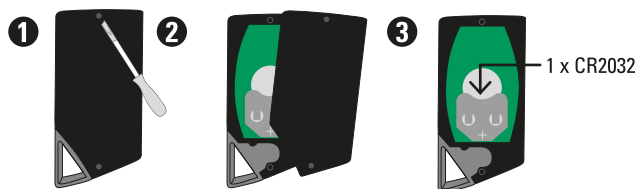

G- ASISTENCIA TÉCNICA

G1 Ayuda de reparación

Problema encontrado	Soluciones
El aprendizaje no funciona	Compruebe que no hay obstáculos en la trayectoria de la puerta y que ésta se mueve suavemente cuando se descarga.
El portal no se mueve cuando se acciona el control remoto.	<ol style="list-style-type: none">1. Verificar si el voltaje es superior a 25V.2. Asegurarse de que todos los cables estén bien conectados a los terminales de la tarjeta electrónica.3. Asegurarse del buen estado del fusible y del interruptor de su alimentación.
El portal se abre pero no se cierra	Verificar si el indicador LED1 está encendido, en cuyo caso verificar las fotocélulas, sus conexiones y su alineación. Volver al programa H a H-0 para dejar las fotocélulas inactivas durante la verificación de sus conexiones.
El portal no hace su carrera entero	Compruebe que no hay obstáculos en la trayectoria de la puerta y que ésta se mueve suavemente cuando se descarga. Sin embargo por día de gran viento, el automatismo respeta las normas de seguridad anti-pinchazo y aplastamiento, se podrán constatar paradas pero no es un defecto de material.
Las fotocélulas no funcionan	Verificar que las fotocélulas están activadas con el programa H : H-1. Verificar que el indicador rojo de la fotocélulas RX no está encendido. Si está encendido, entonces hay un defecto de alineación de sus fotocélulas.
El alcance de los controles remotos no es satisfactorio	Verificar la tensión de las pilas. Verificar la conexión de la antena y que el alma unifilar del cable no toca la trenza.
Al aprender, la compuerta se cierra y no se vuelve a abrir	compruebe que las hojas de fin de carrera están en la cremallera y que están correctamente colocadas.

Si ninguno de los procedimientos de diagnóstico o mantenimiento resuelve la avería, póngase en contacto con nuestro centro técnico.

G2 Consejos de los expertos

Los técnicos del servicio posventa están disponibles en el siguiente número:



937376105

Si el producto funciona mal durante la instalación o pocos días después, póngase en contacto con el servicio de atención al cliente permaneciendo cerca del producto para que nuestros técnicos puedan diagnosticar el problema inmediatamente.

G3 Chat en línea



Una pregunta ?

Para una respuesta personalizada, se puede utilizar nuestro chat en línea en www.scs-sentinel.com

H- GARANTÍA



SCS Sentinel concede a este producto una garantía superior a la duración legal, como referencia de calidad y fiabilidad.

Conservar el recibo de compra durante todo este período de garantía.

Conservar el código de barra así como que su justificante de compra, serán necesarios para hacer uso de la garantía.

La garantía no incluye :

- Daños materiales o eléctricos resultantes de una instalación incorrecta (error de cableado, polaridad invertida...)
- Daños resultantes de un uso impropio de la luz intermitente (uso diferente de su origen) o de modificaciones.
- Daños resultantes del uso y/o instalación de piezas no procedentes a las previstas y incluidas por SCS Sentinel.
- Daños resultantes de una falta de mantenimiento o de un choque.
- Daños resultantes de inclemencias meteorológicas como : granizo, rayo, viento fuerte, etc.
- Retorno de los artículos sin copia de factura o prueba de compra.

I- ADVERTENCIA



No tire las pilas ni los aparatos inservibles con los residuos domésticos, ya que las sustancias peligrosas que puedan contener pueden perjudicar la salud y al medio ambiente. Pídale a su distribuidor que los recupere o utilice los medios de recogida selectiva puestos a su disposición por el ayuntamiento.



J- DECLARACIÓN DE CONFORMIDAD

La empresa SCS Sentinel, declara bajo su exclusiva responsabilidad que el kitde automatización designado a continuación:

Denominación comercial : **Motorisation pour portail coulissant PRO**

Código de artículo : **MCO0144**

Código de barras : **3701085208066**

Cumple con los requisitos aplicables de las siguientes Directivas y Reglamentos Europeos:

Directiva Máquina – **2006/42/EC**

Directiva de Equipos de Radio – **2014/53/EU**

Directiva RoHS – **2011/65/EU + 2015/863**

Cumple las normas armonizadas pertinentes y/o las especificaciones técnicas pertinentes:

KIT DE AUTOMATIZACIÓN :

EN 60335-1 : 2012 +A11 :2014 + A13 :2017 + A1 :2019 +

A14 :2019 + A2 :2019 + A15 :2021 +A16 :2023

EN 60335-2-103 :2015

EN 62233 :2008

EN IEC 62311 :2020

EN 301489-1 V2.2.3

EN 301489-3 V2.3.2

EN 300220-1 V3.1.1

EN 300220-2 V3.1.1

EN IEC 55014-1 :2021

EN IEC 55014-2 :2021

EN 61000-3-2 : 2019 + A1 :2021

EN 61000-3-3 :2013 + A1 :2019 + A2 :2021

REMOTO :

EN 62368-1 : 2014 + A11 : 2017

EN 62479 : 2010

EN 301489-1 V2.2.3 : 2019

EN 301489-3 V2.3.1 : 2022

EN 300220-1 V3.1.1: 2017

EN 300220-2 V3.1.1: 2017

Le 07/02/2025
par Stéphane GARREAU
Directeur general



Toutes les infos sur :
www.scs-sentinel.com



SCS sentinel

110, rue Pierre-Gilles de Gennes
49300 Cholet - France

