

VisioWiFi 10

Interphone vidéo connecté filaire

Connected video intercom wired
Videocitofono collegato cablato
Vídeo portero conectado con cable

PVFO058

VisioWiFi 10



2 fils
100m max



Ecran tactile



Contrôle
à distance



REC
Photos
vidéos



5 mélodies



Gâche
et portail



Notice d'installation et d'utilisation



Installation and user manual



Manuale d'installazione e uso



Instrucciones de instalación y uso

V.032025 IndA

SOMMAIRE

A- Précautions d'utilisation	2
B- Descriptif	2
C- Câblage / Installation	3
D- Utilisation	5
E- Configuration de l'application.....	7
F- Paramétrage.....	9
G- Caractéristiques techniques.....	12
H- Assistance technique.....	13
I- Garantie	14
J- Avertissements	14
K- Déclaration de conformité.....	14

A- PRÉCAUTIONS D'UTILISATION

Ce manuel fait partie intégrante de votre produit. Ces instructions sont pour votre sécurité. Lisez-les attentivement avant utilisation et conservez-les pour une consultation ultérieure. Choisir un emplacement approprié. S'assurer qu'aucun élément ne gêne à l'insertion des chevilles et des vis dans le mur. Ne pas brancher votre alimentation tant que votre installation n'est pas terminée et contrôlée. La mise en œuvre, les connexions électriques et les réglages doivent être effectués dans les règles de l'art par une personne qualifiée et spécialisée. Le bloc d'alimentation doit être installé dans un lieu sec. Vérifier que ce produit est utilisé uniquement pour l'usage auquel il est destiné.

La fonction de ce visiophone est d'identifier un visiteur, il ne doit pas être utilisé pour la surveillance de la rue. L'utilisation de cette installation doit se faire dans le respect de la Loi n° 78-17 du 6 janvier 1978 relative à l'informatique, aux fichiers et aux libertés. Il appartient à l'acheteur de se renseigner auprès de la CNIL en cas de questionnement sur les conditions et les autorisations administratives nécessaires en cas d'usage en dehors d'un cadre strictement personnel. SCS Sentinel ne pourra être tenu responsable en cas d'utilisation de ce produit en dehors des lois et réglementations en vigueur.

Ce produit fonctionne avec l'application iSCS Sentinel uniquement. L'application est disponible gratuitement sur le PlayStore et l'AppStore. Les mises à jour de l'application peuvent être nécessaires, par exemple pour corriger des bugs, améliorer des fonctionnalités, et bénéficier d'une meilleure expérience utilisateur. Vous pouvez activer ou désactiver le caractère automatique des mises à jour de l'application iSCS Sentinel dans les paramètres du PlayStore ou de l'AppStore. Les informations concernant la raison de la mise à jour, son impact sur les performances et l'évolution des fonctionnalités du produit ou de l'application ainsi que l'espace de stockage utilisé, sont indiquées, pour chaque mise à jour, sur le PlayStore ou l'AppStore.

Conformément à la réglementation et la garantie légale, la disponibilité de l'application et de ses mises à jour est garantie pour une durée de 2 ans.

Cette notice peut être amenée à évoluer selon les mises à jour de l'application. Afin d'être sûr d'avoir la dernière version, nous vous conseillons de la télécharger sur notre site internet www.scs-sentinel.com

B- DESCRIPTIF

B1- Contenu du kit / Dimensions

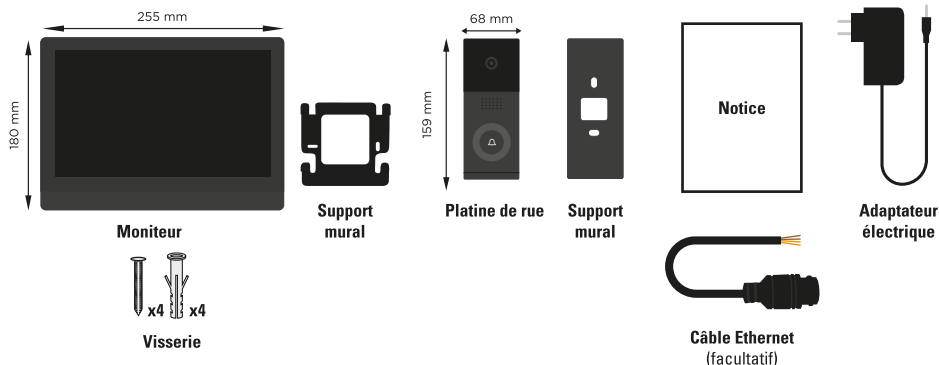

B2- Présentation du produit

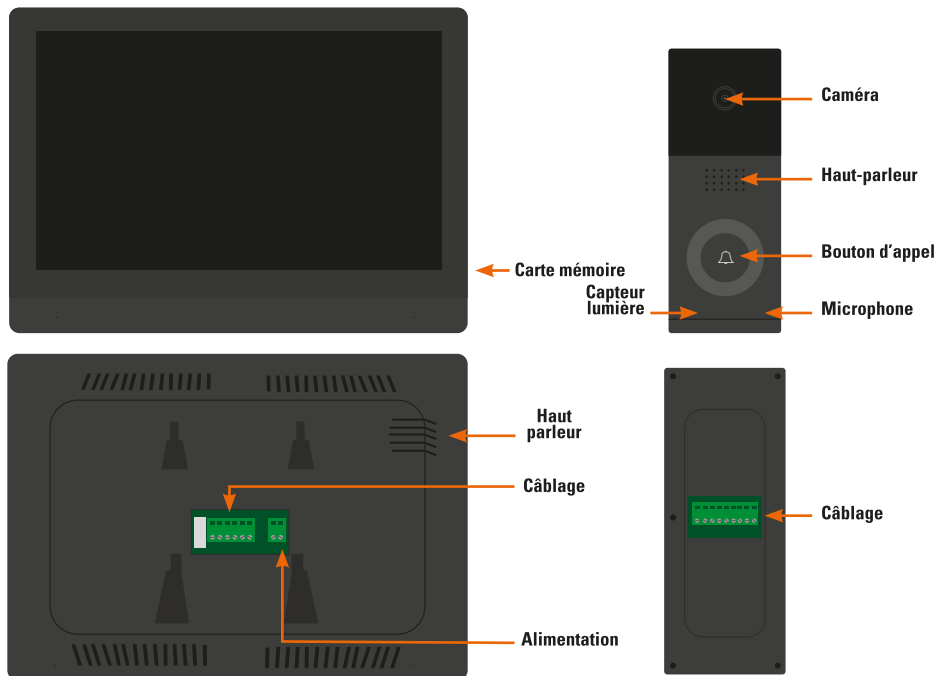

C- CÂBLAGE / INSTALLATION

C1- Installation

Moniteur

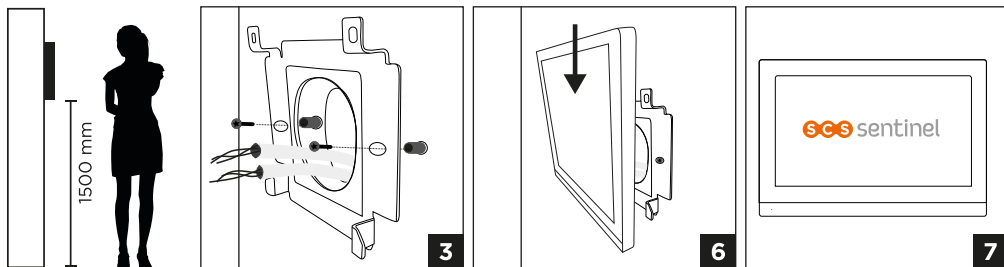

1. Choisir un emplacement approprié pour l'installation du moniteur.
2. Percer 2 trous avec un espacement correspondant à ceux du support mural puis insérer les 2 chevilles fournies. (Les pattes de fixation doivent ressortir vers vous.)
3. Faire passer le câble à travers le trou du support puis le fixer à l'aide de 2 vis fournies.
4. Dénudez les câbles sortant du mur sur une longueur de 10 mm.
5. Brancher les fils conformément au schéma de câblage.
6. Fixer le moniteur sur le support mural en le faisant glisser vers le bas, jusqu'à la butée.
7. Brancher le moniteur pour vérifier que le système fonctionne correctement.

Platine de rue

L'installation sous un porche ou un lieu couvert est recommandée.
Éviter que la lentille de la caméra ne soit en contact direct avec les rayons du soleil.

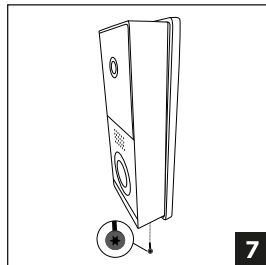
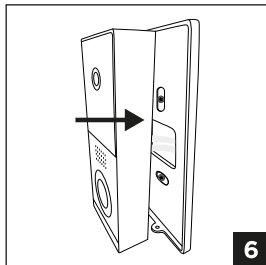
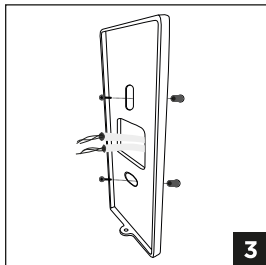
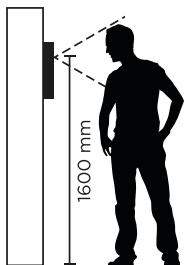

1. Choisir un emplacement approprié pour l'installation de la platine de rue.
2. Percer 2 trous avec un espacement correspondant à ceux du support mural puis insérer les 2 chevilles fournies.
3. Faire passer le câble à travers le trou du support puis le fixer à l'aide de 2 vis fournies.
4. Dénudez les câbles sortant du mur sur une longueur de 10 mm.
5. Brancher les fils conformément au schéma de câblage.
6. Fixer la platine de rue sur le support mural.
7. Vissez la vis de sécurité en bas de la platine de rue.

C2- Schéma de câblage

Sans polarité

0 - 50 m - 0,75 mm²
50 - 100 m - 1 mm²

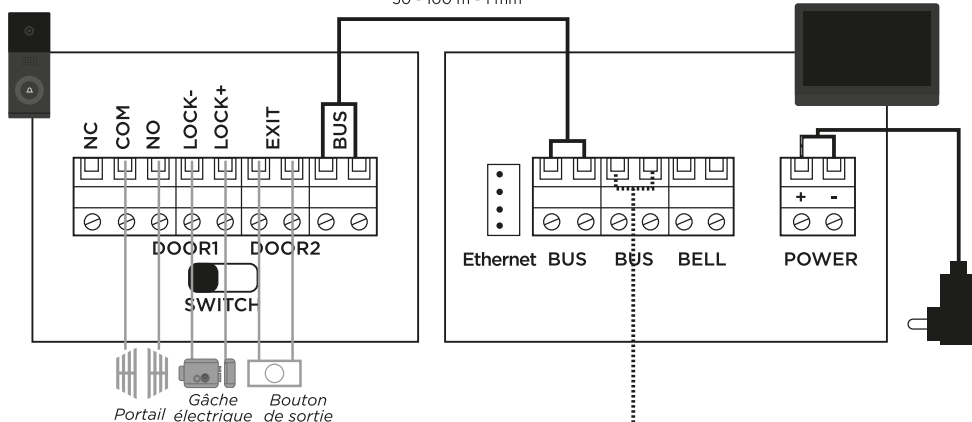

Éléments additionnels

Il est possible de connecter jusqu'à 6 moniteurs et 2 platines de rue.

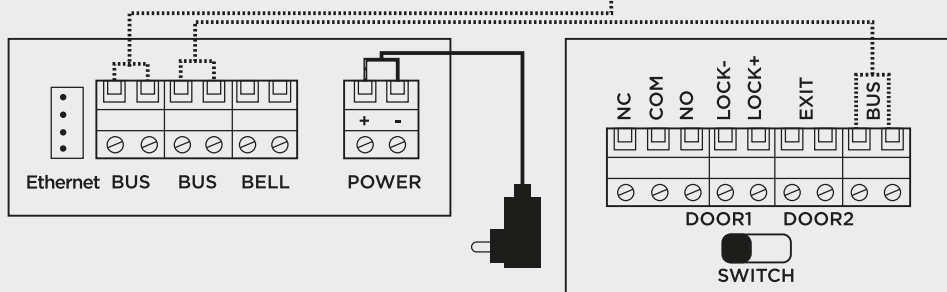

⚠ Si deux platines de rue sont installées, il faut impérativement positionner le switch sur «door1» et l'autre switch sur «door2», sinon il y aura conflit d'adresses.

D- UTILISATION

D1- Appel depuis la platine de rue

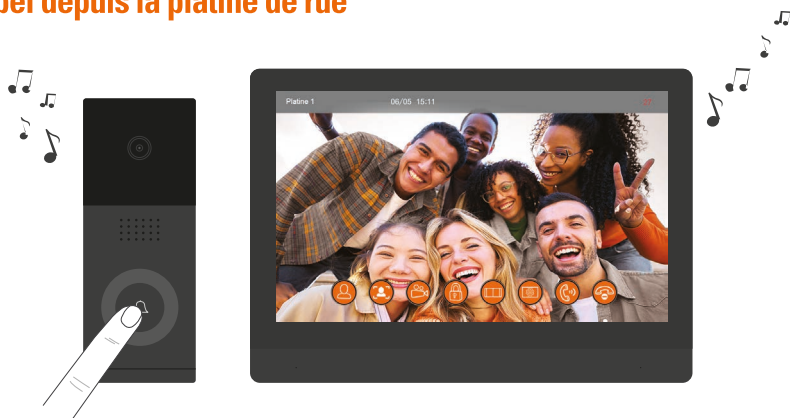

Changement de platine de rue



Enregistrer une photo



Enregistrer une vidéo (Carte SD)



Ouverture gâche / serrure



Ouverture portail



Réglages écran / volume / luminosité...



Décrocher (120 sec. max)



Raccrocher
Retour à l'accueil

D2- Écrans principaux

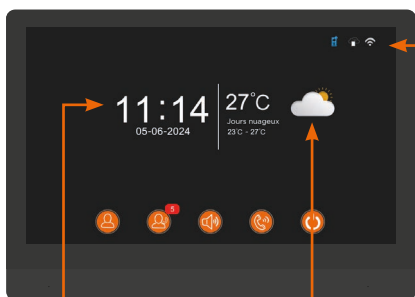

Heure & date

Météo
Le moniteur affiche automatiquement la météo s'il est connecté à Internet



Platine connectée



Téléphone appairé



Wi-Fi connecté



Wi-Fi déconnecté



Platines
Vue de la caméra



Appel
Fonction inter-communication entre les moniteurs



Journal d'appel



Veille
Pour quitter le mode veille, toucher l'écran



Silencieux
Coupe la sonnerie du moniteur

Toucher l'écran pour accéder aux réglages :

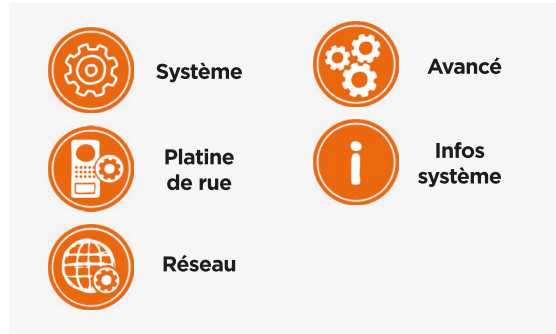

Système

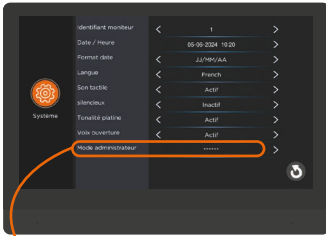

Mode administrateur

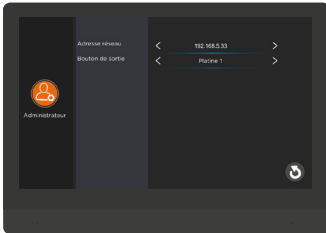

Choisir l'action du bouton de sortie :
 Ouverture de la gâche
 Ouverture du portail
 Ouverture des deux en même temps

Platine de rue

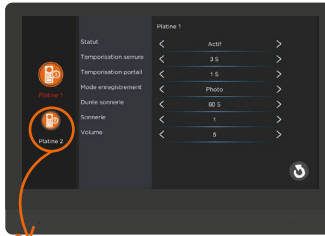

Statut
 Si installation d'une deuxième platine de rue, modifier le statut d'inactif > actif

Réseau

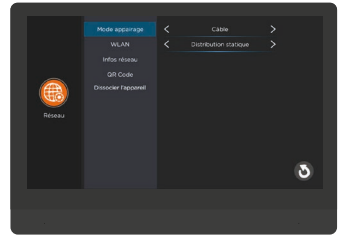

Mode appairage
 Câble : Connexion en ethernet
 Mode EZ : Connexion en Wi-Fi

WLAN
 Configuration Wi-Fi

Avancé

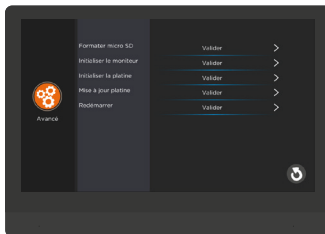

Initialiser le moniteur / la platine :
 Cette fonction permet de rétablir toutes les données et tous les réglages initiaux de l'appareil.

Infos système

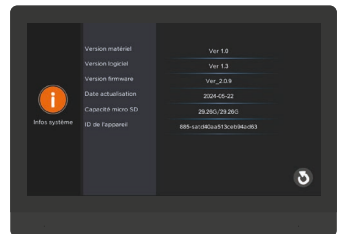

E- CONFIGURATION DE L'APPLICATION

Installation de l'application



iSCS Sentinel

Pour télécharger l'application, connectez-vous sur l'App Store ou le Play Store de votre smartphone. Recherche «iSCS Sentinel», cliquez ensuite sur Installer.



Lorsque le téléchargement est terminé, ouvrir l'application et cliquer sur «**CRÉER MON COMPTE**».



Renseigner l'adresse mail ainsi que le mot de passe dans les cases correspondantes.

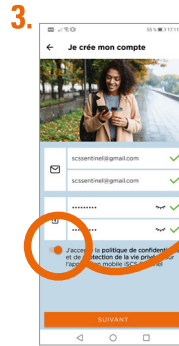

Appuyer sur «**SUIVANT**».



Il est nécessaire d'accepter la politique de confidentialité avant de cliquer sur suivant.

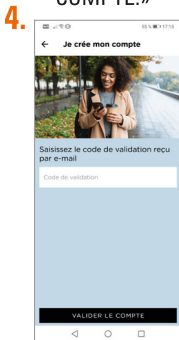

Renseigner le code de validation reçu par mail. Puis valider le compte.

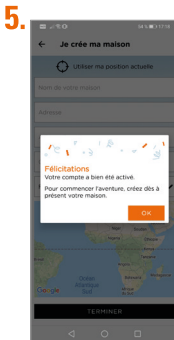

Appuyer sur «**AUTORISER**».

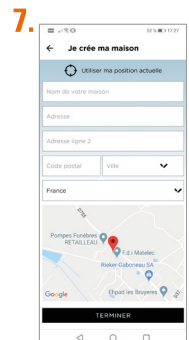

Renseigner toutes les informations demandées pour créer une maison. Cliquer sur «**TERMINER**».

Ajout du moniteur



Brancher l'alimentation du moniteur et le placer à proximité du routeur Wi-Fi. Le téléphone doit être connecté au même réseau Wi-Fi que le moniteur et la localisation doit être activée.



Certains matériaux peuvent réduire la portée du signal Wi-Fi.

100%	Champ libre
80%	Bois, verre
60-70%	Cloison placoplâtre
50-70%	Pierre
20-50%	Béton
<10%	Métal

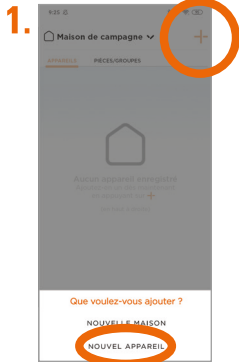

Appuyer sur **+** puis sur «**NOUVEL APPAREIL**» pour ajouter le visiophone.

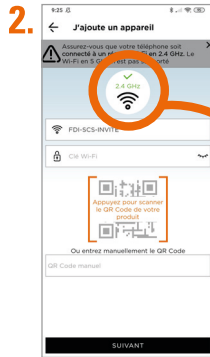

Le réseau doit être en 2.4 GHz pour fonctionner.



Renseigner la clé Wi-Fi, flasher le QR Code au dos du moniteur ou entrer le code manuellement.



Branchez le moniteur et allez dans réseau > WLAN (entrez les informations de connexion.) Cliquez sur QR Code (scannez le QR Code qui s'affiche sur le moniteur)

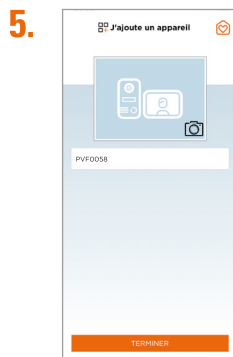

Nommer le visiophone et la pièce dans laquelle le produit se trouve.

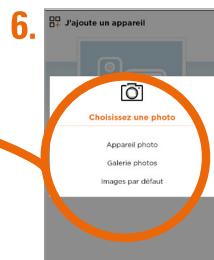

Ajouter une photo de profil à partir de l'appareil photo, de la galerie ou sélectionner une image par défaut (visuel du produit ou dernière capture de mouvement.)

F- PARAMÉTRAGE

Réglages de l'application



Appuyer sur  pour accéder aux réglages de l'application.

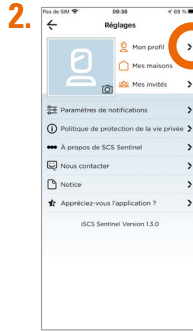

Voir mon profil :
pour modifier les informations personnelles

Pour ajouter une maison



Cliquer sur 

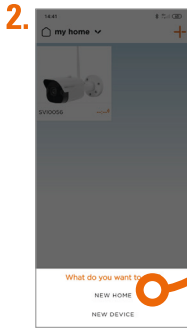

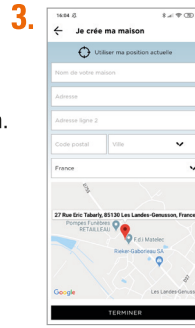

Créer une nouvelle maison.

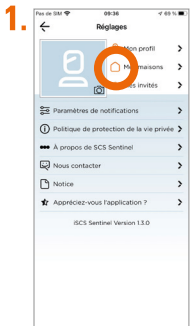

Renseigner les champs et appuyer sur «**TERMINER**».

Pour supprimer une maison



Appuyer sur 



Appuyer sur  pour supprimer une maison.

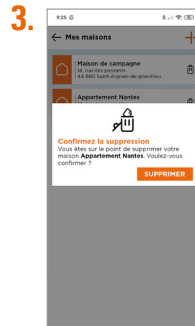

Pour modifier une maison



- 

Appuyer sur 
- 

Modifier l'adresse.
- 

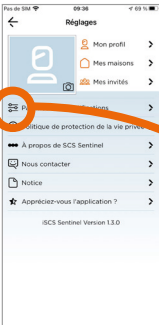
Paramètres de notifications

- 

Appuyer sur  pour accéder aux paramètres de notifications.
- 

Appuyer sur «Activer les notifications» pour activer la totalité des notifications. Sinon appuyer sur les notifications souhaitées.

Utilisation de l'application

- 

Appuyer pour parler.
- 

Capturer la photo dans votre téléphone.
- 

Capturer la vidéo dans votre téléphone.
- 

Déclencher la gâche
- 

Gestion des platines de rue
- 

Déclencher le portail

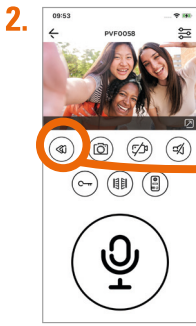

2. Replay : visionner ce qu'il s'est passé.

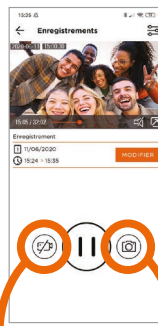

Enregistrer une vidéo

Enregistrer une photo

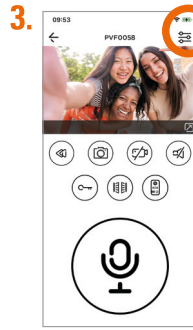

3. Appuyer sur  pour modifier les paramètres du visionneur.



Par défaut, le visiophone apparaîtra dès l'ouverture de l'application dans la liste des favoris.

Appuyer sur  pour ajouter/supprimer le visiophone des favoris.

Scénarios

Un scénario est une action qui suit un/des événement(s) déclencheurs

- 1 Sélectionnez le/les événements déclencheurs. Si vous avez plusieurs déclencheurs, vous avez le choix entre les combiner ensemble (ET) ou les dissocier pour réaliser l'action (OU).
- 2 Définissez le/les actions à réaliser.
- 3 Enregistrez votre scénario.

Ensuite, l'application lancera le/les action(s) du scénario, lorsqu'il aura repéré un déclencheur

SUIVANT



2. Pour sélectionner un ou des événements déclencheurs (appareil, date/heure ou lieu) appuyer sur +

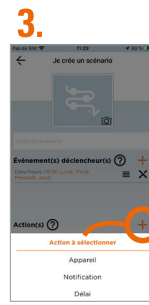

3. Pour sélectionner une ou des actions (appareil, notification ou délai) appuyer sur +



4. Par défaut, le scénario apparaîtra dans la liste des favoris.



Le scénario est activé

 Activer les «actions» du scénario sans attendre les «événements déclencheurs»

Ajouter des invités

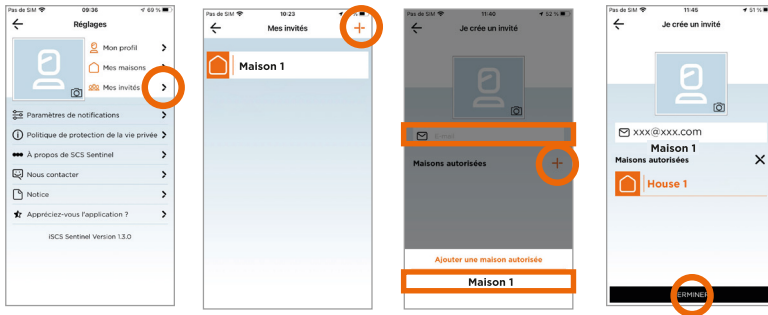

⚠ Via l'application **iSCS Sentinel**, un invité peut activer / désactiver les appareils mais il ne peut pas les paramétrer.

Reset

Pour totalement supprimer l'appareil il faudra le supprimer dans l'application.

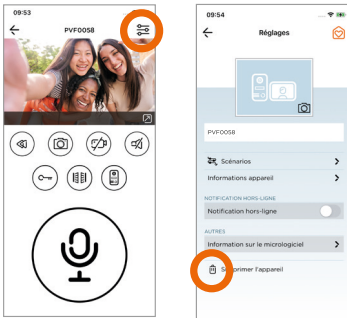

G- CARACTÉRISTIQUES TECHNIQUES

Moniteur

Alimentation	24V DC 1A 24W
Ecran	Ecran tactile 10" TFT LCD
Dimensions	255 x 180 x 28,5 mm
Résolution LCD	1024 x 600 px
Mémoire externe possible sur carte micro SD (photos ou vidéos)	4 Go - 128 Go classe 4 (non fournie) la carte micro SD doit être formatée avant utilisation
Fréquence de fonctionnement	2412 MHz - 2472 MHz
Puissance maximale d'émission	< 100mW
Wi-Fi	802 11b/g/n

Platine de rue

Alimentation	23V DC 0,2A
Dimensions	68 x 159 x 31 mm
Résolution HD	1080 x 720 px
Angle de vue	110°
Vision nocturne	LED infrarouges
Température de fonctionnement	-20°C/+ 50°C
Indice de protection	IP65

Adaptateur électrique

Référence du modèle	MX24W1-2401000V
Tension d'entrée	100-240V AC
Fréquence du CA d'entrée	50/60Hz
Courant de sortie	1A
Puissance de sortie	24W
Rendement moyen en mode actif	88,29%
Rendement à faible charge (10%)	84,51%
Consommation électrique hors charge	0,084W
Tension de sortie	24V DC

Mode veille

Consommation en mode veille du visiophone	4,5W
Délai pour la mise en veille	< 1 minute

H - ASSISTANCE TECHNIQUE

Conseils d'expert

En cas de besoin, vous pouvez prendre contact avec nos experts au numéro ci-dessous.

Notre équipe de techniciens et de techniciennes, basée en France, assure un conseil avisé et personnalisé.



0 892 350 490 Service 0,15 €/min
+ prix appel

Horaire du service, voir sur le site internet : scs-sentinel.com/contact

Nous vous demandons au préalable de relever la référence de votre matériel sur la notice ou l'emballage de votre produit.

Nous vous conseillons également de brancher votre matériel « en fils volants » sur une table après avoir démonté les éléments.

Prenez rendez-vous avec nos experts



Notre service de prise de rendez-vous par visioconférence est là pour vous aider.

Ces sessions sont spécialement conçues pour répondre à vos besoins en installation ou dépannage de manière efficace et ciblée. Grâce à la visioconférence, vous pouvez montrer à notre équipe d'experts votre installation actuelle, poser des questions en temps réel et bénéficier de conseils précis étape par étape pour résoudre vos problèmes rapidement.

Pour plus d'informations sur ce service payant, rendez-vous sur notre site internet scs-sentinel.com > (services)

Chat' en ligne



Une question ?

Pour une réponse personnalisée, utilisez notre chat' en ligne sur notre site web www.scs-sentinel.com

I- GARANTIE



SCS Sentinel accorde à ce produit une garantie supérieure à la durée légale, en gage de qualité et de fiabilité.

Il est impératif de garder une preuve d'achat durant toute la période de garantie.

Conservez soigneusement le code-barre ainsi que votre justificatif d'achat, il vous sera demandé pour faire jouer la garantie.

J- AVERTISSEMENTS

- Garder une distance minimale (10 cm) autour de l'appareil pour une aération suffisante.
 - Ne pas gêner l'aération par l'obstruction des ouvertures d'aération par des objets tels que journaux, nappes, rideaux, etc.
 - Ne pas approcher l'appareil de flammes nues, telles que des bougies allumées.
 - Le fonctionnement normal du produit peut être perturbé par une forte interférence électromagnétique.
 - Cet équipement est destiné à un usage privé uniquement.
 - Le moniteur et son adaptateur ne doivent pas être exposés à des égouttements d'eau ou des éclaboussures. Aucun objet rempli de liquide tel que des vases ne doit être placé sur ces appareils.
 - La prise du réseau d'alimentation doit demeurer aisément accessible. Elle est utilisée comme dispositif de déconnexion.
 - Le moniteur et l'adaptateur doivent être utilisés en intérieur.
 - Effectuer tous les branchements entre les éléments avant d'alimenter le kit.
 - Ne brancher votre appareil qu'avec l'adaptateur fourni.
 - Les éléments étant composés d'électronique, ils sont à manipuler avec précaution.
 - Ne pas boucher le microphone de la platine de rue et du moniteur.
- Lors de l'installation de votre produit, ne pas laisser les emballages à la portée des enfants ou des animaux. Ils représentent une source potentielle de danger.
- Ce produit n'est pas un jouet. Il n'a pas été conçu pour être utilisé par des enfants.

 Avant tout entretien, débrancher vos appareils. Ne pas nettoyer le produit avec des solvants, des substances abrasives ou corrosives. Utiliser un simple chiffon doux pour nettoyer l'écran du moniteur. Ne rien vaporiser sur le produit.

 Assurez-vous de la bonne maintenance de votre produit et vérifiez fréquemment l'installation pour déceler tout signe d'usure. N'utilisez pas l'appareil si une réparation ou un réglage est nécessaire. Faites appel à du personnel qualifié.

 Ne jetez pas les appareils hors d'usage avec les ordures ménagères. Les substances dangereuses qu'ils sont susceptibles de contenir peuvent nuire à la santé et à l'environnement. Utilisez les moyens de collectes sélectives mis à votre disposition par votre commune ou votre distributeur.



Explication des symboles :

 Courant continu



Modèle de classe II



Le moniteur et l'adaptateur sont destinés à une utilisation intérieure uniquement

 Courant alternatif

IP 65 : L'unité extérieure est protégée contre la poussière et contre les jets d'eau de toutes les directions à la lance.

K- DÉCLARATION DE CONFORMITÉ

Par la présente, SCS Sentinel déclare que ce produit est conforme aux exigences essentielles et autres dispositions pertinentes de la directive 2014/53/UE. La déclaration de conformité peut être consultée sur le site : www.scs-sentinel.com/downloads

TABLE OF CONTENTS

A- Safety instructions	15
B- Description	15
C- Wiring / Installation	16
D- Use	18
E- Configuration	20
F-Setting	22
G-Technical features	26
H- Technical assistance	27
I-Warranty.....	27
J- Warnings.....	27
K- Declaration of conformity	27

A- SAFETY INSTRUCTIONS

This manual is an integral part of your product. These instructions are provided for your safety. Read this manual carefully before installing and keep it in a safe place for future reference. Select a suitable location. Make sure you can easily insert screws and wallplugs into the wall. Do not connect your electrical appliance until your equipment is totally installed and controlled. The installation, electric connections and settings must be made using best practices by a specialized and qualified person. The power supply must be installed in a dry place. Check the product is only used for its intended purpose.

The function of this videophone is to identify a visitor, it must not be used for street surveillance. The use of this installation must be in compliance with the French law n° 78-17 of January 6, 1978 relating to data processing, files and freedoms. It is up to the buyer to ask the CNIL about the conditions and administrative authorisations required for use outside a strictly personal context. SCS Sentinel cannot be held responsible in case of use of this product outside the laws and regulations in force.

This product works with the iSCS Sentinel app only. The application is available for free on the PlayStore and the AppStore. Application updates may be necessary, for example to fix bugs, improve features, and benefit from a better user experience. You can enable or disable automatic updates for the iSCS Sentinel application in the PlayStore or AppStore settings. The information concerning the reason for the update, its impact on the performance and the evolution of the functionalities of the product or application as well as the storage space used, are indicated, for each update, on the PlayStore or the AppStore.

In accordance with the regulations and the legal guarantee, the application availability and updates are guaranteed for a period of 2 years. **This manual may be amended as the application is updated. To ensure you have the latest version, we recommend you download it from our website www.scs-sentinel.com**

B- DESCRIPTION

B1- Content / Dimensions

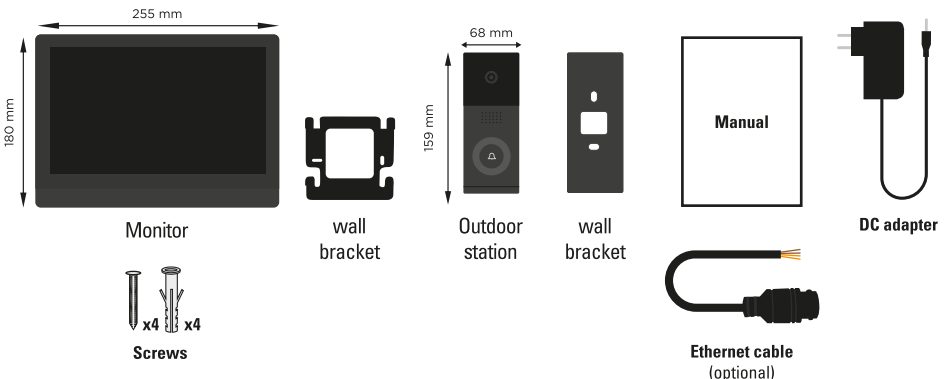

B2- Product presentation

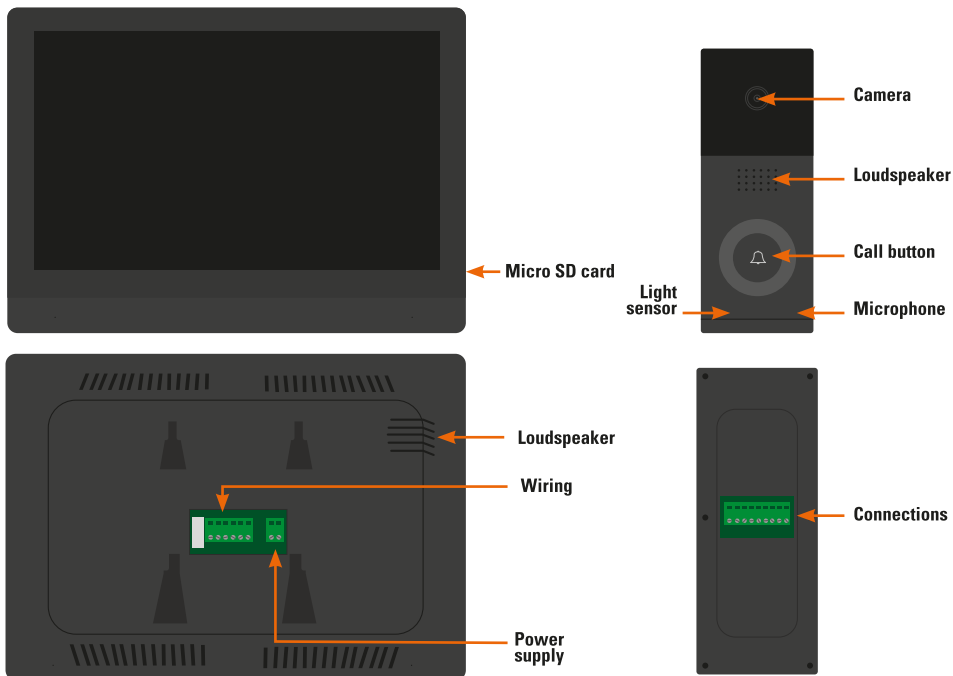

WIRING / INSTALLATION

C1- Installation

Indoor monitor

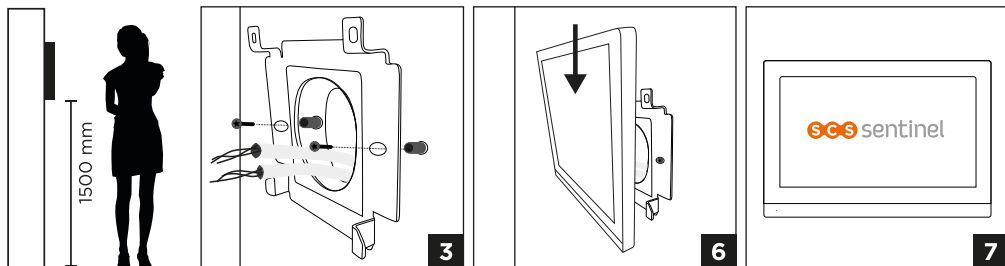

1. Choose a suitable location for the monitor.
2. Drill 2 holes with a spacing corresponding to that of the support, then insert the 2 wall plugs supplied. (The fixing lugs should protrude towards you.)
3. Pass the cable through the hole in the wall bracket and secure it with the 2 screws supplied.
4. Strip the cables coming out of the wall to a length of 10 mm.
5. Connect the wires in accordance with the wiring diagram.
6. Attach the monitor to the wall bracket by sliding it down as far as it will go.
7. Switch on the monitor to check that the system is operating correctly.

Outdoor monitor

Installation in a porch or covered area is recommended.
Avoid the camera lens coming into direct contact with the sun's rays.

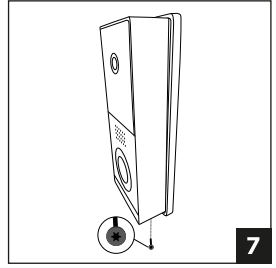
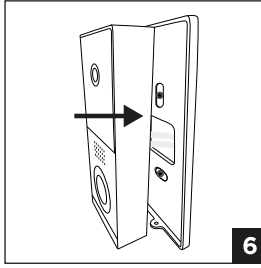
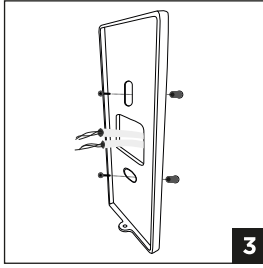
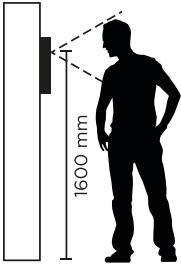

1. Choose a suitable location for the monitor.
2. Drill 2 holes a spacing corresponding to that of the support, then insert the 2 wall plugs supplied.
3. Pass the cable through the hole in the wall bracket, then fix it to the wall using the 2 screws supplied.
4. Strip the cables coming out of the wall to a length of 10 mm.
5. Connect the wires in accordance with the wiring diagram.
6. Fix the door station to the wall bracket.
7. Screw in the security screw at the bottom of the door station.

C2- Wiring diagram

No polarity

0 - 50 m - 0,75 mm²
50 - 100 m - 1 mm²

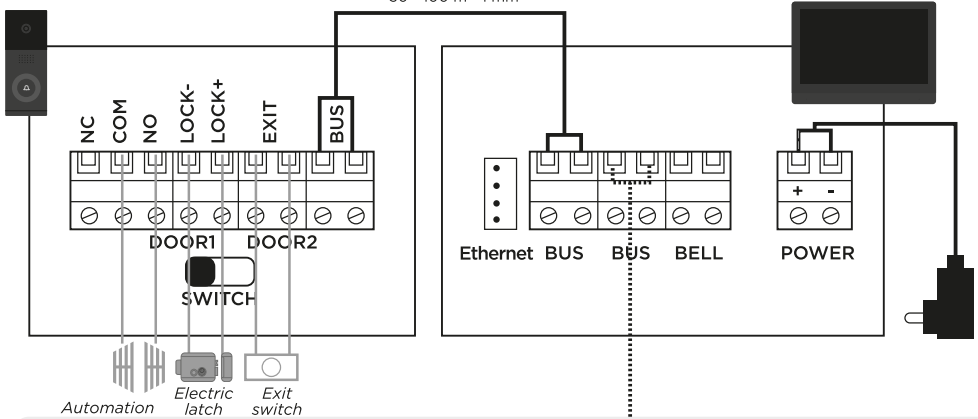

Additional elements

Up to 6 monitors and 2 door stations can be connected.

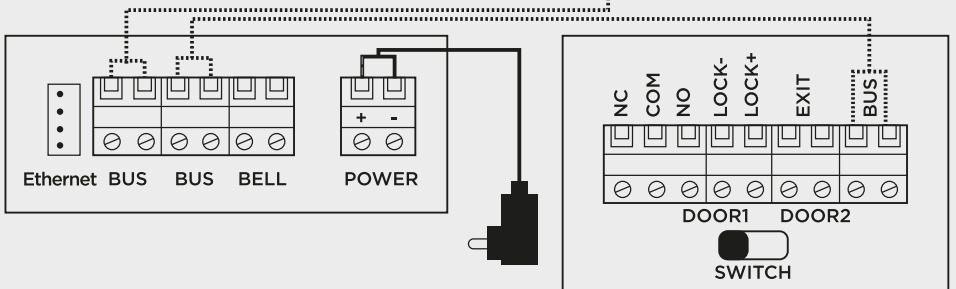









⚠ If two door loudspeakers are installed, it is essential to position the switch on 'door1' and the other switch on 'door2', otherwise there will be an address conflict.

D- USE

D1- Call from the outdoor station



	Change door station		Save a photo		Save a video (Carte SD)
	Open strike plate / lock		Open the gate automation		Settings screen / volume / brightness...
	Pick up (120 sec. max)		Hang up Back to home screen		



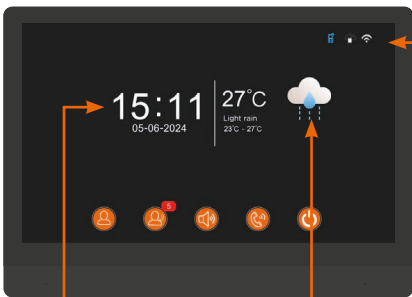

D2- Main screens



	Door station connected		Phone paired		Wi-Fi connected
					Wi-Fi disconnected

Time & date

Weather
The monitor automatically displays the weather forecast if it is connected to the Internet

	Monitor Camera view		Call Function inter-communication between monitors
	Call log		Standby To exit standby mode, touch the screen
	Silent Turns off the monitor		

Touch the screen to access the settings:

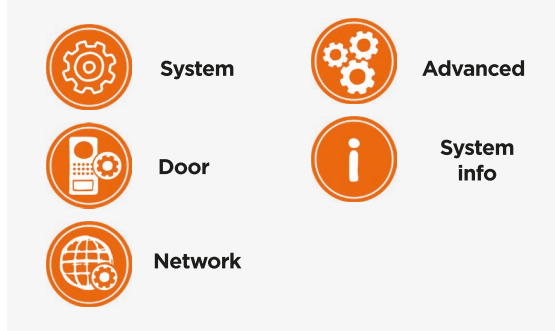
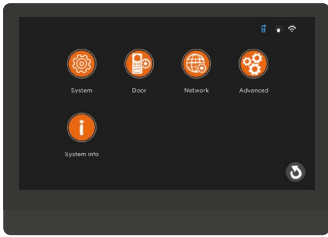

System

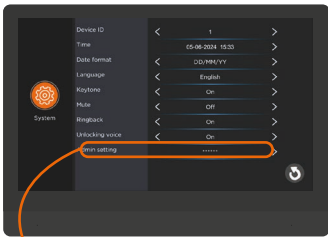

Admin setting

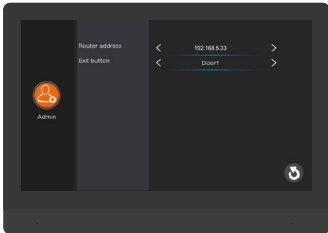

Choose the action of the exit button :
 Open the strike
 Gate opening
 Open both at the same time

Door

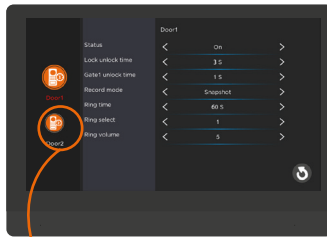

Status
 If a second door station is installed, change the status from inactive > active

Network

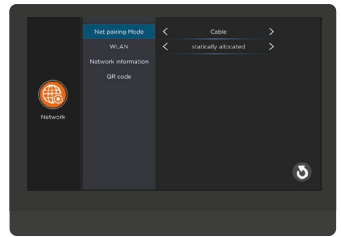

Pairing mode
 Cable: ethernet connection
 EZ mode: Wi-Fi connection

WLAN
 Wi-Fi configuration

Advanced

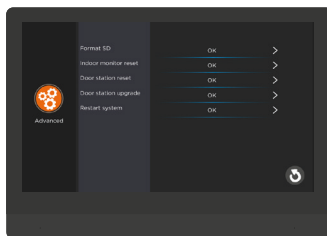

Initialise monitor / deck :
 This function restores all the device's initial data and settings.

System Info

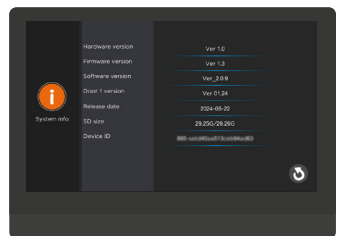

E- APPLICATION CONFIGURATION

Installing the app



iSCS Sentinel

To download the app, go on to the App Store or Play Store on your smartphone. Search for “iSCS Sentinel”, then click on install.



Once the download is complete, open the app and click on create my account.

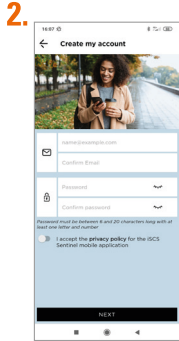

Enter your email address and password in the relevant boxes.

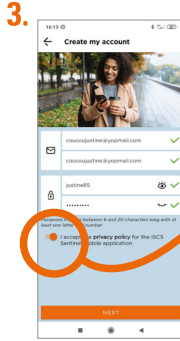

Please agree to the privacy policy before clicking next.

Click «next».

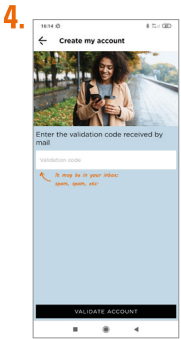

Enter the validation code you received by email. Then confirm the account.

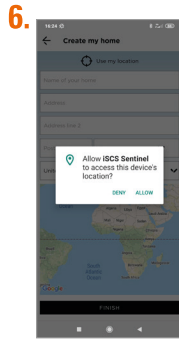
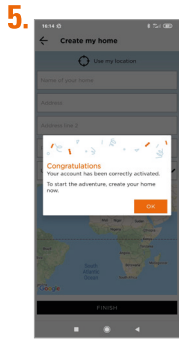

Click on allow.

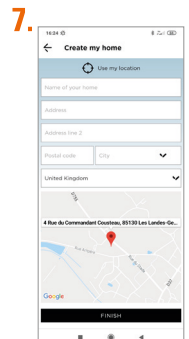

Enter all the information requested to create your home. Then click on finish.

Adding the monitor



Plug in the power to the monitor and place it near your Wi-Fi router. Your phone must be connected to the same Wi-Fi network as your monitor and location must be enabled.



Some materials may reduce the Wi-Fi range.

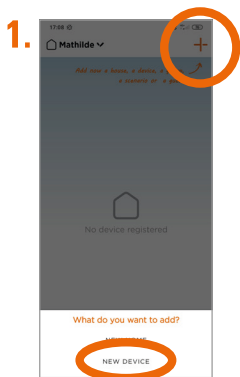
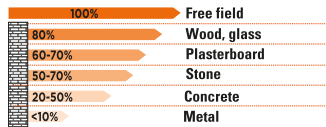

1. Click on **+** than on **"NEW DEVICE"** to add your product.

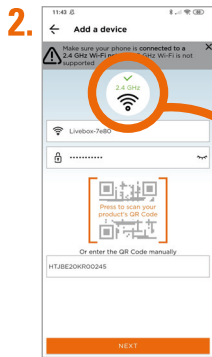

2. Enter your Wi-Fi key, scan the QR code on the back of the monitor or enter the code manually



3. Plug in the monitor and go to Network > WLAN (enter your connection details) Click on QR Code (scan the QR Code displayed on the monitor)

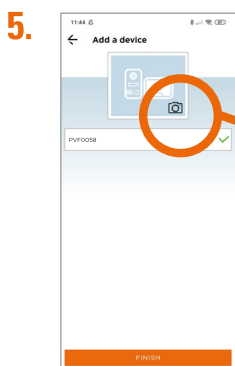
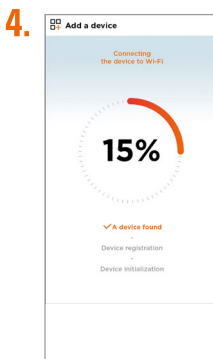

5. Enter a name for the product and the room in which it is located.

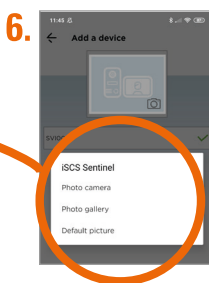

6. Add a profile picture from your camera, the gallery or select a picture by default (product visual or last motion capture).

F- SETTING

Application settings

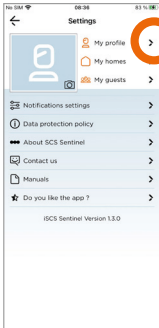

- 

1. Click on  to go to the app settings.
- 

2. **View my profile:** to change personal information

To add a home

- 

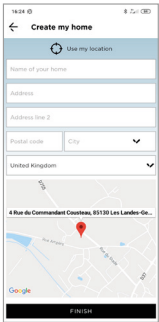

1. Click on 
- 

2. Create a new home.
- 

3. Fill in the fields and click on "finish".

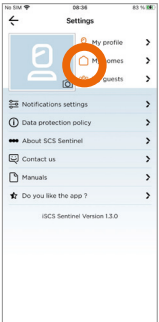
To remove a home

- 



1. Click on 
- 

2. Click on  to remove a home.
- 

3.

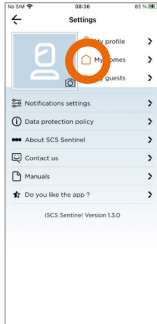
To edit a home

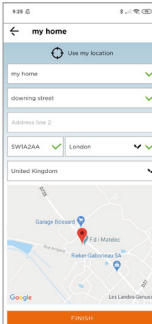

- 

Click on 
- 

Edit the address.
- 

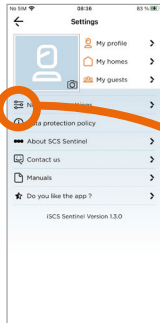
Notification settings

- 

Click on  to go to the notification settings.
- 

Click on « enable notification » to activate all notifications. Otherwise click on the desired notifications.

Using the app

- 

Click to speak.
- 

Take a photo on your phone.
- 

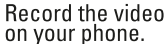
Activate full screen (tilt the phone).
- 

Record the video on your phone.
- 

Open or close the gate
- 

Outdoor station management
- 

Release the electric lock

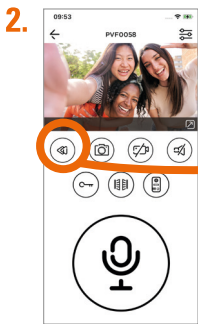

2. **Replay :**
view what happened.

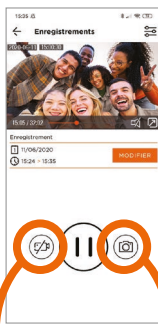

Save a video

Save a photo



3. Click on  to change the product settings.



By default, the product will appear when the app is opened in the favourites list.

Click on  to add/remove the product from favourites.

Scenarios

A scenario is an action that follows a triggering event(s).

1

Select the trigger event(s). If you have several triggers, you could combine them together (AND) or dissociate them to carry out the action (OR).

2

Define the action(s) to carry out.

3

Register your scenario.

Then, the app will start the scenario action(s) when the trigger would be detected.

NEXT

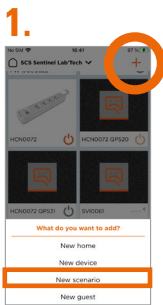

2. To select one or more trigger events (device, date/time or location) press +.

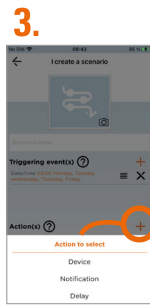

3. To select one or more actions (device, notification or delay) press +.

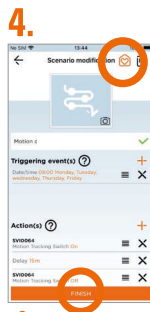

4. By default, the scenario will appear in the favourites list.



● The scenario is activated

▶ Activate the «actions» of the scenario without waiting for the «triggering events».

To add guests

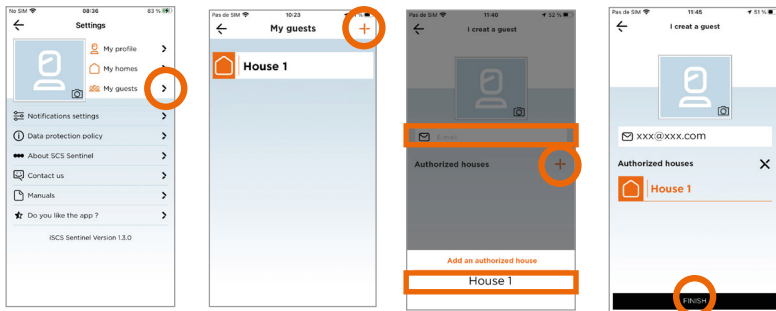

⚠ Via the iSCS Sentinel app, your guest can activate/deactivate the devices but cannot configure them.

Reset

To completely remove the device, you will need to delete it from the app.

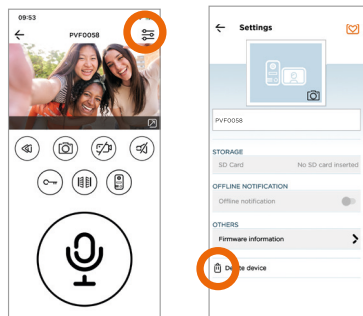

G- TECHNICAL FEATURES

Indoor monitor

Input power	24V DC 1A 24W
Screen	7 inch digital TFT LCD touch screen
Dimensions	181 x 181x 18 mm
LCD resolution	1024 x 600 px
Memory capacity (photos)	90 Mo. when full the newest photo will automatically overwrite the oldest one
External memory capacity (photos or videos)	MicroSD card 4 Go - 128 Go classe 4 (not supplied) MicroSD card must be formatted by monitor before using
Functioning frequency	2412 MHz - 2472 MHz
Maximum transmitted power	< 100mW
Wi-Fi	802 11b/g/n

Outdoor station

Input power	23V DC 0,2A
Dimension	68 x 159 x 31 mm
Resolution	1080 x 720 px
Angle view	110°
Night vision	IR LED
Operation temperature	-20°C /+ 50°C
Protection rating	IP65

Adapter

Model identifier	MX24W1-2401000V
Input voltage	100-240V AC
Input AC frequency	50/60Hz
Output voltage	24V DC
Output current	1A
Average active efficiency	88,29%
Efficiency at low load (10%)	84,51%
No-load power consumption	0,084W

Mode veille

Standby consumption of the video door phone	4,5W
Standby delay	< 1 minute

H - TECHNICAL ASSISTANCE

Online assistance



Any question ?

For an individual answer, use our online chat on our website www.scs-sentinel.com

I- WARRANTY





SCS Sentinel grants to this product a warranty period, beyond the legal time, as a sign of quality and reliability.

The invoice will be required as proof of purchase date. Please keep it during the warranty period. Carefully keep the barcode and the proof of purchase, that will be necessary to claim warranty.

J- WARNINGS

- Maintain a minimum distance of 10 cm around the device for sufficient ventilation.
- Be sure that the device is not blocked by paper, tablecloth, curtain or other items that would impede airflow.
- Keep matches, candles and flames away from the device.
- Product functionality can be influenced by a strong electromagnetic interference.
- This equipment is intended for private consumer use only.
- The monitor and its adapter must not be exposed to dripping or splashing water. No objects filled with liquids, such as vases, should be placed on top of this equipment.
- The mains plug is used as disconnect device and shall remain readily operable during intended use.
- The monitor and the adapter must only be used indoors.
- Connect all the parts before switching on the power.
- Only connect your appliance using the provided adapter.
- Do not cause any impact on the elements as their electronics are fragile.
- Do not block the microphone.
- When installing the product, keep the packaging out of reach of children and animals. It is a source of potential danger.
- This appliance is not a toy. It is not designed to be used by children.

 Disconnect the appliance from the main power supply before service. Do not clean the product with solvent, abrasive or corrosive substances. Only use a soft cloth. Do not spray anything on the appliance.

 Make sure that your appliance is properly maintained and regularly checked in order to detect any sign of wear. Do not use it if a repair or adjustment is needed. Always call on qualified personnel.

 Don't throw out of order products with the household waste (garbage). The dangerous substances that they are likely to include may harm health or the environment. Make your retailer take back these products or use the selective collect of garbage proposed by your city.

 Direct current

 Alternating current

 Model class II

 The monitor and the adaptor is for indoor use only

IP 65 : The outdoor unit is protected against dust and water jets from all directions.



K- DECLARATION OF CONFORMITY

Hereby, SCS Sentinel declares that this product complies with the essential requirements and other relevant provisions of Directive 2014/53/UE. The UE declaration of conformity may be consulted on the website : www.scs-sentinel.com/downloads.

Toutes les infos sur :
www.scs-sentinel.com



SCS sentinel

110, rue Pierre-Gilles de Gennes
49300 Cholet - France

