

SCS sentinel

SimplyOpen 3



MOTORIZACIÓN CON CREMALLERA para portón corredero

MCO0124

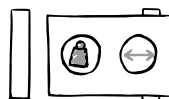

5 m max
400 kg max

SUMARIO

A - Instrucciones de seguridad	64
B - Descripción	67
C- Cables / Instalación	68
D- Ajuste / Uso	76
E- Características técnicas	81
F- Mantenimiento	82
G- Asistencia técnica	83
H- Garantía.....	84
I- Advertencia.....	84
J- Declaración de conformidad.....	84

A- INSTRUCCIONES DE SEGURIDAD



ADVERTENCIA: Instrucciones importantes de seguridad. Es importante seguir estas instrucciones para la seguridad personal, ya que una instalación incorrecta podría provocar lesiones graves. Conservar estas instrucciones. En caso de instalación por parte de un tercero, este manual debe entregarse al usuario final. El usuario final también debe recibir formación sobre el uso seguro del aparato de acuerdo con las instrucciones de este manual.



INFORMACIÓN

SCS SENTINEL certifica que sus automatismos cumplen las normas y reglamentos de seguridad para automatismos de puertas (EN 60335-2-103).

Queda prohibido usar este producto sin respetar las condiciones especificadas o emplear componentes o accesorios no recomendados por SCS SENTINEL, ya que puede comprometer la seguridad de bienes y personas.

SCS SENTINEL declina toda responsabilidad por los daños derivados del incumplimiento de las instrucciones proporcionadas en este manual.



ANTES DE LA INSTALACIÓN

Este producto está destinado únicamente a la automatización de una puerta corredera de uso «residencial». La instalación requiere personal cualificado con conocimientos mecánicos y eléctricos.

Antes de instalar el motor, es necesario comprobar que la parte accionada esté en buenas condiciones mecánicas, esté bien equilibrada y se abra y se cierre correctamente.

Hay que asegurarse de que el rango de temperatura indicado en el motor está adaptado al lugar de instalación.

ATENCIÓN: El motor no puede utilizarse con una parte accionada que incorpore una cancela.

INSTALACIÓN ELÉCTRICA



PELIGRO: La instalación de la fuente de alimentación debe cumplir con la normativa vigente en el país en el que se instale el producto (NF C 15-100 para Francia) y deberá realizarse por personal cualificado.

La red eléctrica debe estar protegida contra subidas de tensión mediante un disyuntor adaptado y un dispositivo de corriente residual. Debe preverse un medio para desconectar todos los polos de la red de alimentación. Este dispositivo debe estar conectado directamente a los bornes de alimentación y tener una distancia de separación de contactos en todos los polos que garantice una desconexión completa de acuerdo con las normas de instalación.

Si el cable de alimentación está dañado, debe ser sustituido por el fabricante, su servicio posventa o personas con cualificación similar para evitar riesgos.



INSTALACIÓN DEL MOTOR



PELIGRO: El motor debe desconectarse de la fuente de alimentación durante la instalación.

ADVERTENCIA: Por su seguridad, asegúrese de que no haya niños presentes durante la fase de instalación.

Hay que asegurarse de que en el entorno de instalación (puerta y partes fijas) se evitan, o al menos se señalizan, las zonas de riesgo (ver el apartado «Riesgos potenciales» después de estas indicaciones).

Hay que evitar que la parte accionada y las partes fijas de alrededor se compriman como consecuencia del movimiento de apertura de la parte accionada.

ADVERTENCIA: Activar el dispositivo de accionamiento manual podría provocar un movimiento incontrolado de la parte accionada debido a un fallo mecánico o a la pérdida de equilibrio.

Si se instala un dispositivo de control fijo (teclado con código, selector de llave, etc.), deberá colocarse a 1,5 m del suelo y lejos de las partes móviles pero siempre a la vista de la puerta.

Si la puerta va a funcionar en modo de cierre automático, o si se va a abrir distancia sin una visión directa de la misma, deben instalarse fotocélulas.

Si la puerta se cierra automáticamente o si se abre a la vía pública, puede ser obligatorio instalar una luz intermitente, según la normativa del país donde se instale el motor. De acuerdo con las normas europeas EN 12453 y EN 13241-1 aplicables a puertas y portones motorizados industriales, comerciales y residenciales, y en función del entorno de instalación, puede ser necesario añadir accesorios no incluidos en este kit (fotocélulas y luz intermitente).

Corresponde al instalador hacer una instalación conforme a la normativa.

Tras la instalación, es necesario asegurarse de que el mecanismo esté bien ajustado y que el sistema de protección y cualquier dispositivo de accionamiento manual funcione correctamente. Hay que pegar de forma permanente la etiqueta del dispositivo de accionamiento manual en el elemento de control del dispositivo.



USO DEL MOTOR

ATENCIÓN: Este aparato puede utilizarse por niños a partir de 8 años y por personas con capacidades físicas, sensoriales o mentales reducidas o sin experiencia ni conocimientos, siempre que se les supervise o instruya adecuadamente sobre el uso del aparato en condiciones de seguridad e identificando los riesgos que conlleva.

Los niños no deben jugar con el aparato.

La limpieza y el mantenimiento por parte del usuario no deberá llevarse a cabo por niños sin supervisión.

No se debe permitir que los niños jueguen con el aparato o con sus controles. Mantener los dispositivos de control fuera del alcance de los niños.

ADVERTENCIA: El usuario debe supervisar la puerta durante su funcionamiento y mantener alejadas a las personas hasta que la puerta esté completamente abierta o cerrada. No impedir deliberadamente el movimiento de la puerta.



MANTENIMIENTO Y CUIDADO DEL MOTOR



PELIGRO: El motor debe desconectarse de la fuente de alimentación durante la limpieza, el mantenimiento y la sustitución de piezas.

Comprobar con frecuencia que la instalación no esté mal equilibrada ni presente signos de desgaste o daños en los cables, los muelles y fijaciones. No utilizar el aparato si necesita reparación o ajuste. El sistema de motor solo debe repararse o sustituirse utilizando piezas originales.

Para más información, consultar el apartado **F - Mantenimiento**

MANDOS A DISTANCIA



PELIGRO: No ingerir las pilas, hay riesgo de quemaduras químicas.

Este producto contiene una pila de botón. Si se ingiere, la pila de botón puede causar quemaduras internas graves en tan solo 2 horas, lo que podría ser mortal. Mantener las pilas nuevas y usadas fuera del alcance de los niños. Si el compartimento de las pilas no se cierra bien, no utilizar el producto y mantener fuera del alcance de los niños. Si se sospecha que se ha tragado o introducido una pila en cualquier parte del cuerpo, acudir inmediatamente a un médico. No limpiar el mando a distancia con sustancias abrasivas o corrosivas.

Utilizar un simple paño suave. No permitir que los niños jueguen con el producto o con su embalaje. Cuando se cambie la pila, utilizar una de las mismas características que la suministrada con el producto. Retirar las pilas del equipo si no se va a utilizar durante un periodo prolongado de tiempo, excepto en situaciones de emergencia. Las pilas no deben exponerse a un calor excesivo ni arrojarse al fuego.

Riesgos potenciales

Hay 2 riesgos potenciales identificados enfrente:

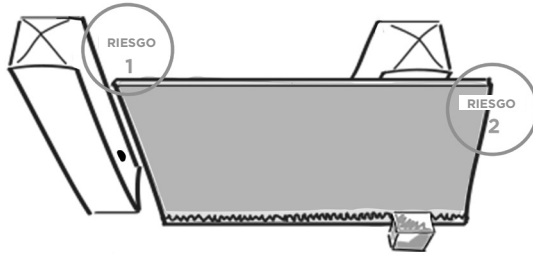

Riesgo 1 : Aplastamiento entre pilar y puerta

Prevención :

- Detección de obstáculos por motor.
- Utilización de fotocélulas.

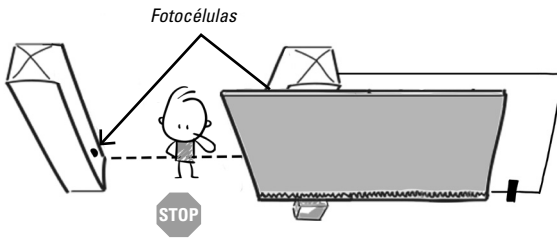

Riesgo 2 : Aplastamiento entre la puerta y una pieza fija

Prevención :

- Bloqueo del acceso a esta zona (barrera, valla a una altura suficiente).
- Utilización de fotocélulas.

- Dejar suficiente distancia entre el tope final de la puerta y una parte fija (pared, etc.)

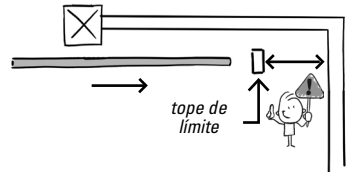
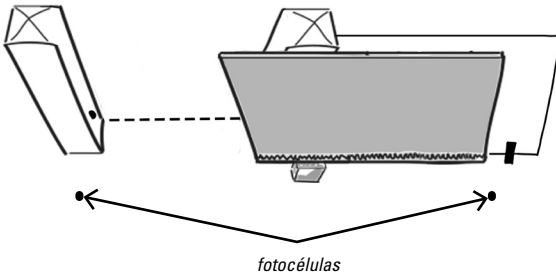

B- DESCRIPCIÓN

B1- Contenido del kit

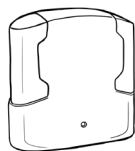

1 motor

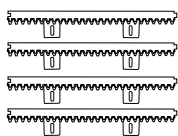

cremalleras (4m)



2 controles remotos

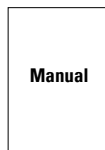

Manual

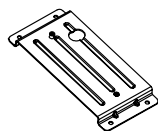

soporte de fijación motor



fines de carrera metálicas



tornillos



llave de desbloqueo

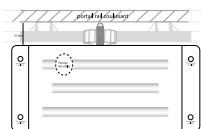

Esquema de cables

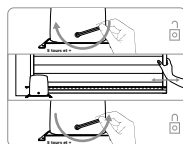

etiqueta de desbloqueo

B2- Dimensiones

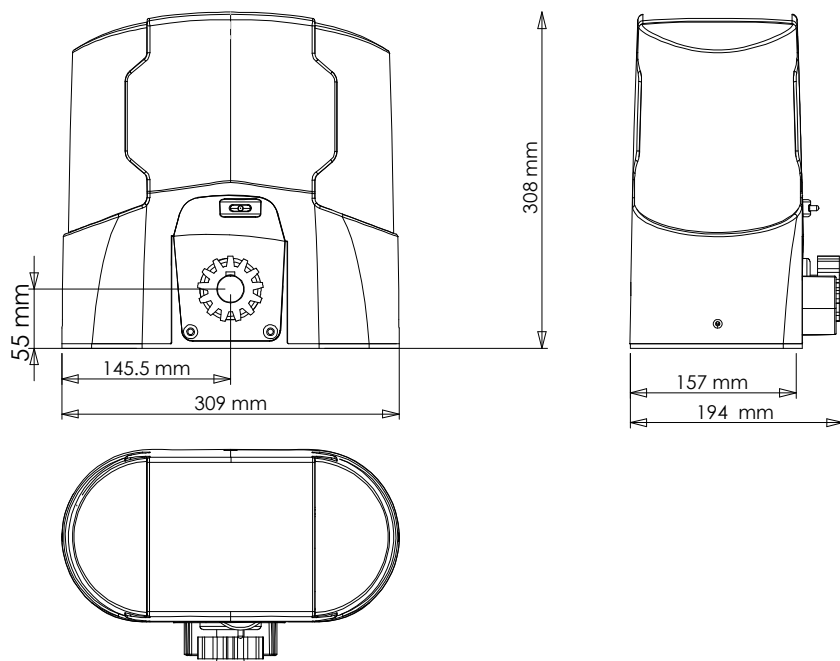

B3- Descripción del automatismo

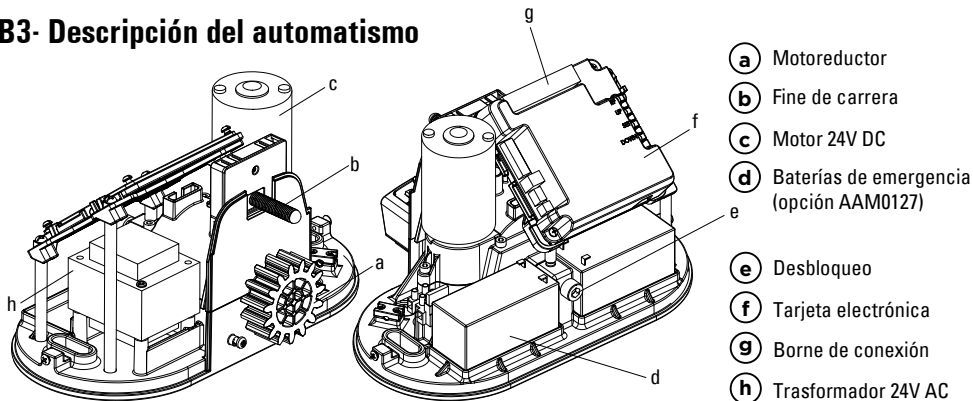

C- CABLES / INSTALACIÓN

C1- Instalación del automatismo

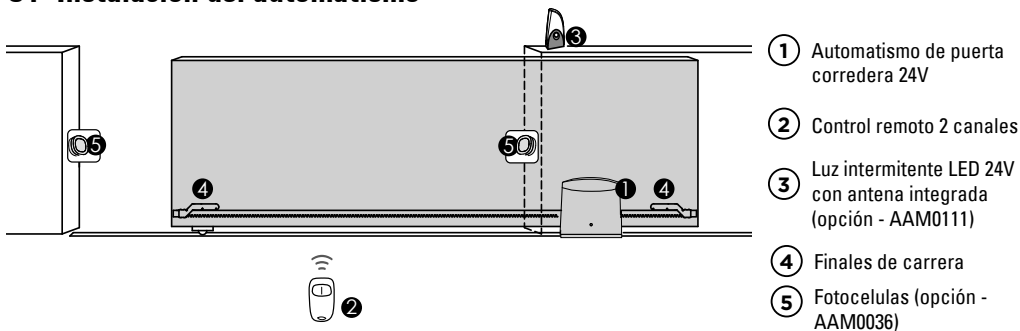

C2- Instalación del motor y de las cremalleras

Se recomienda una instalación del motor sobre una base de hormigón :

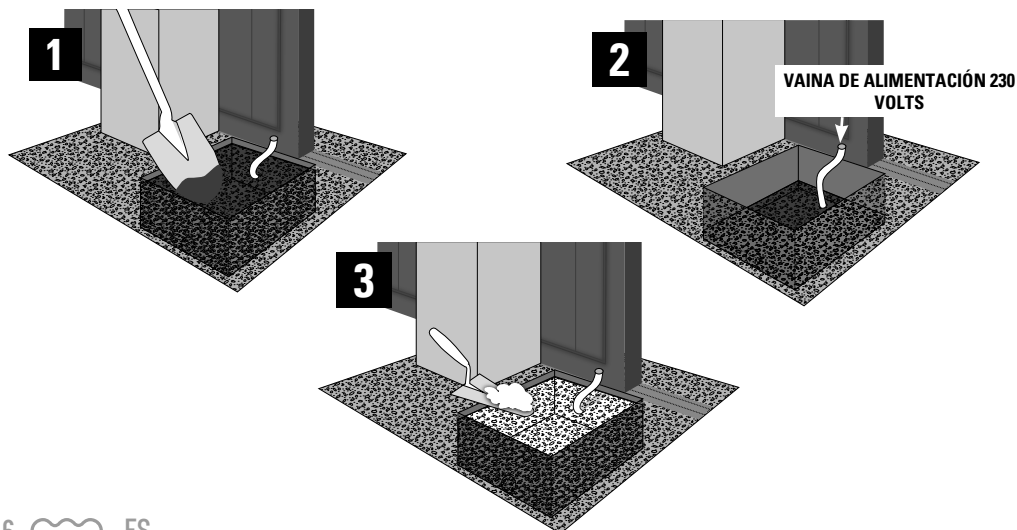

Posicionar la placa de soporte motor para determinar la posición de los orificios de perforación.
Tienen que ser perfectamente paralelos al portal :

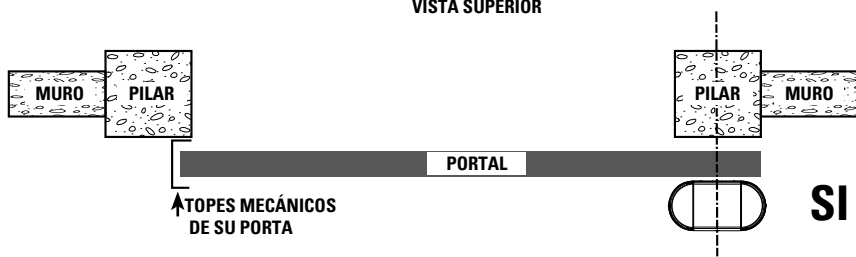
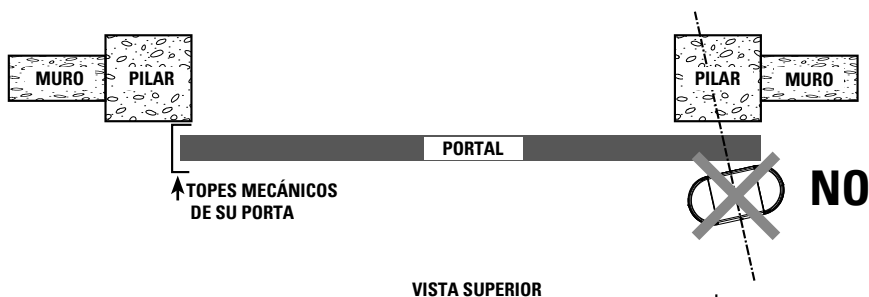
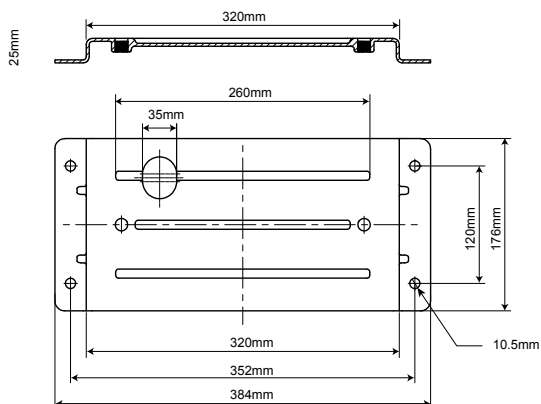

El borde de la placa de fijación se debe situar a 5 cm del borde del portal :

VISTA SUPERIOR

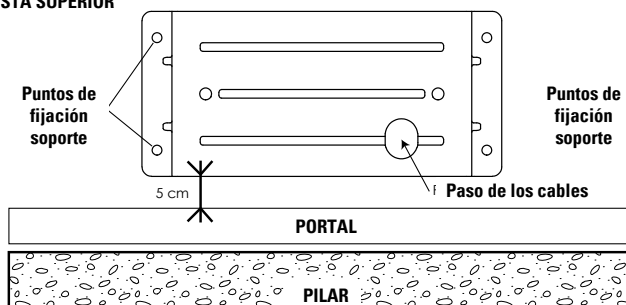

Perforar la base de soporte de hormigón e instalar los 4 tornillos metálicos o químicos para fijar su placa de soporte motor. Pasar todos los cables de alimentación y de accesorios. Asegurarse, con ayuda de un nivel a burbuja de que la placa de fijación del motor esté bien nivelado. Posicionar el motor y fijarlo con los dos tornillos incluidos.

Fijación de las cremalleras :

Las cremalleras incluidas, en material termoplástico con inserto de acero son adecuadas para portales hasta 400 Kg. Se colocan fácilmente por simple atornillado. Suministramos los tornillos de auto perforación.

Si su portal, no permite el montaje directo de las cremalleras, será necesario crear una nueva base de apoyo :

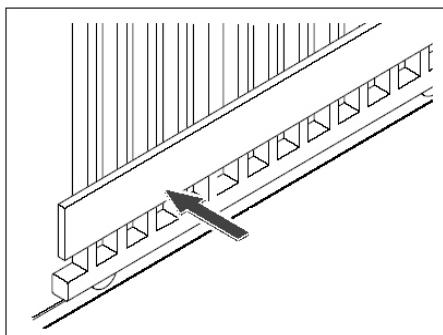

Base de apoyo

Para posicionar la primera cremallera, dejar un espacio de 2 mm entre la rueda dentada del motor y la cremallera como indicado en la ilustración siguiente :

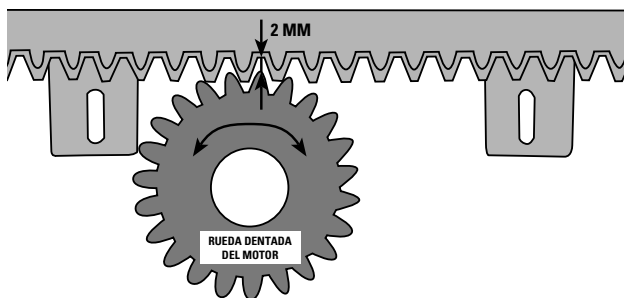

Luego trazar sus marcas para atornillar los tornillos de auto perforación como indicado a continuación :

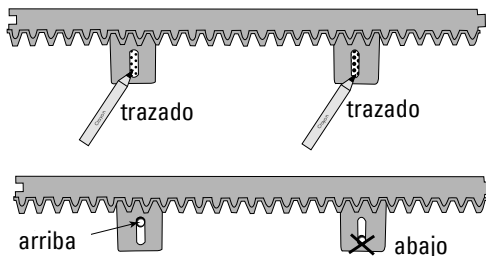
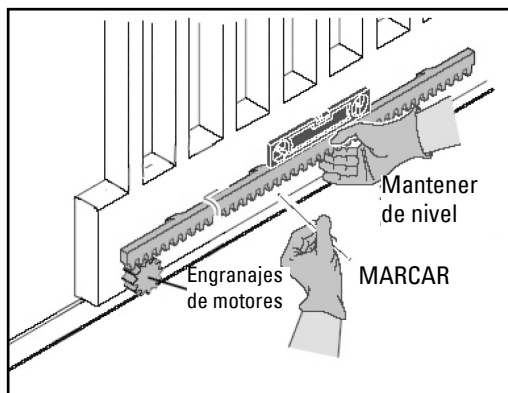

Atornillar el tornillo de auto perforación hacia la parte de arriba del agujero longitudinal de su cremallera.

Comprobar que la rueda dentada de su motor ocupe toda la superficie de la cremallera :

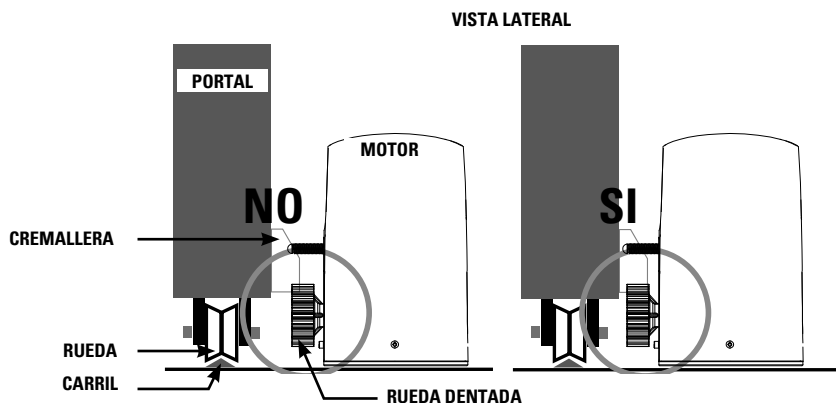

Posicionar las fines de carrera sobre la cremallera

Los finales de carrera deben colocarse al principio y al final de la cremallera. Indican al motor si su puerta está abierta o cerrada. Su instalación es esencial para el buen funcionamiento de su sistema de motorización.

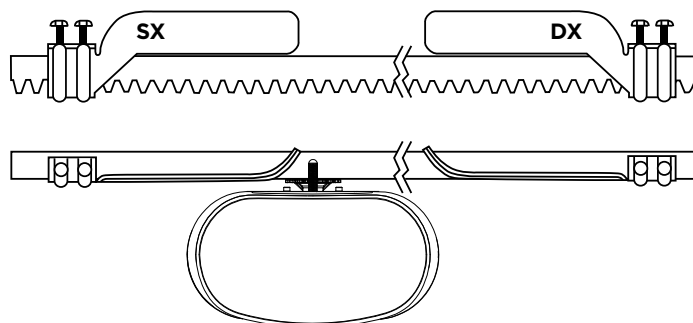

C3- Desbloqueo manual

En caso de fallo de corriente o para programar su automatismo de portal, se puede desbloquear manualmente el motor : Desde el interior del portal, introducir la llave de seis caras utilizada para el desbloqueo, y atornillarla entre 5 y 10 veces fino al bloqueo. Se puede ahora abrir el portal a mano. Para desbloquear de nuevo el motor, introducir la llave de seis caras utilizada para el desbloqueo, y desatornillarla entre 5 y 10 veces en el otro sentido.

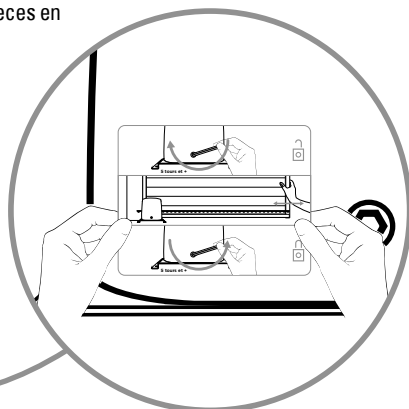
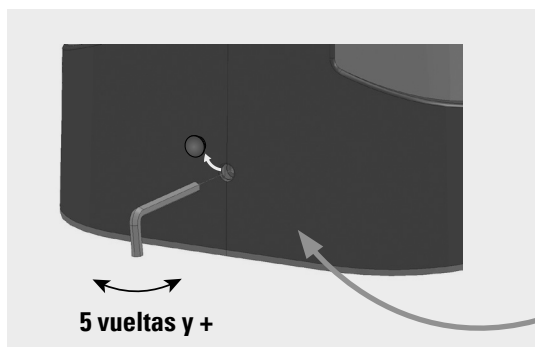

Hay que pegar de forma permanente la etiqueta del dispositivo de accionamiento manual en el elemento de control del dispositivo.

C4- Esquema de cables

Cables imperativo en :

▲ $\geq 0.5 \text{ mm}^2$

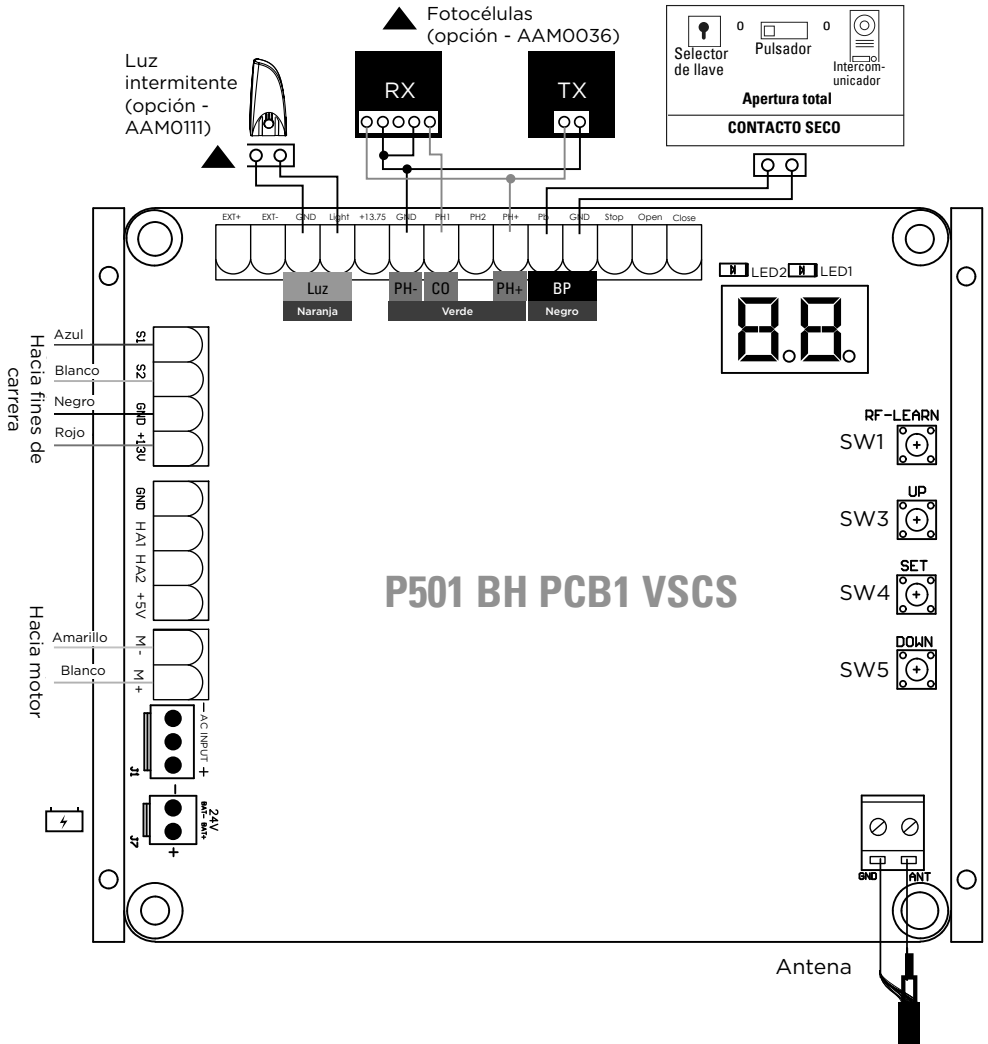

P501 BH PCB1 VSCS

C5- Instalación y conexión

Cableado de la alimentación 230 volts

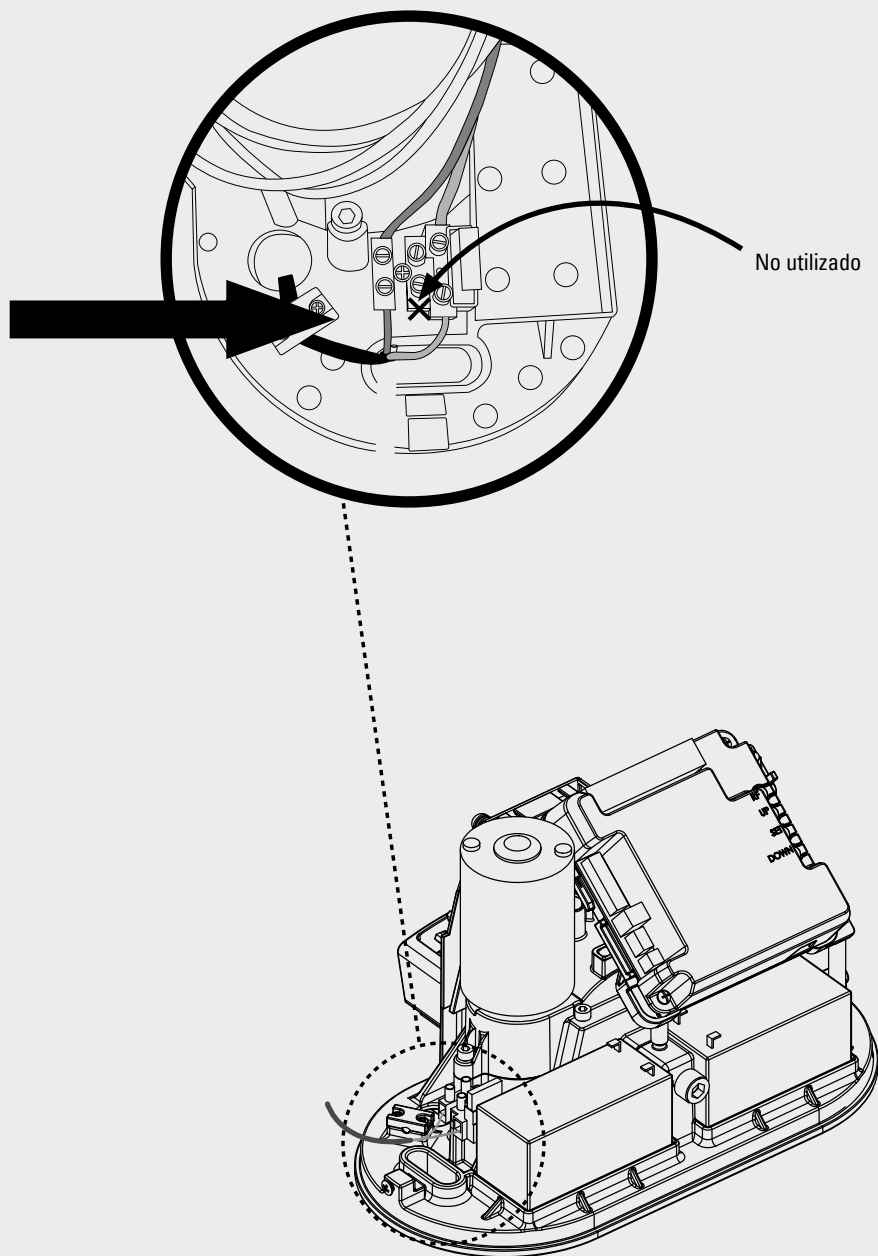

Luz intermitente (en opción - AAM0111)

Retirar el embalaje antes de conectar.

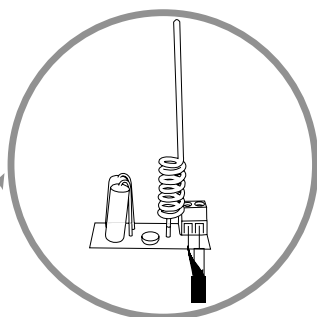
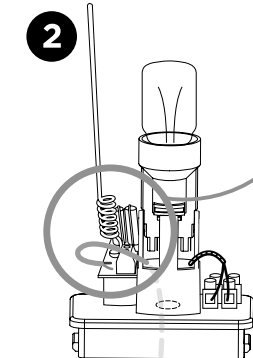
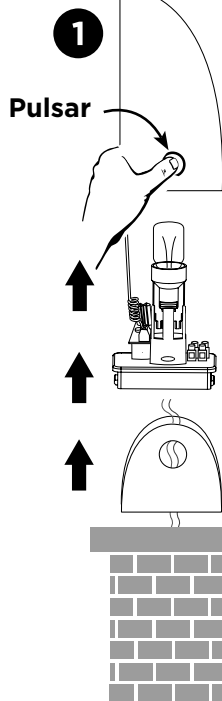

Para mejorar el alcance de sus controles remotos, se puede conectar la antena situada en la luz intermitente con un cable coaxial tipo RG58 (no suministrado). En este caso, hay que desconectar la antena de origen. Conectar el latón central del cable coaxial sobre la borna «ANT» y la trenza sobre la borna «GND», de cada lado (antena y tarjeta).

cable coaxial negro

24V DC

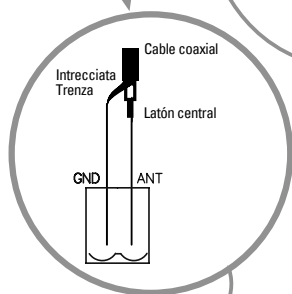

Situado la parte inferior derecha del tarjeta caja

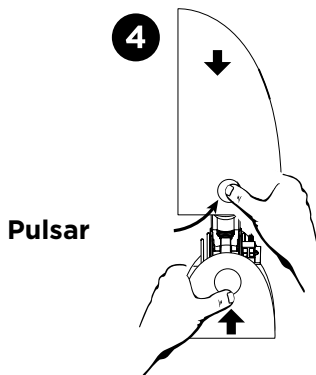
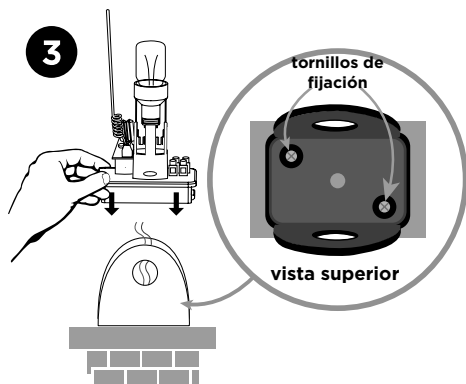
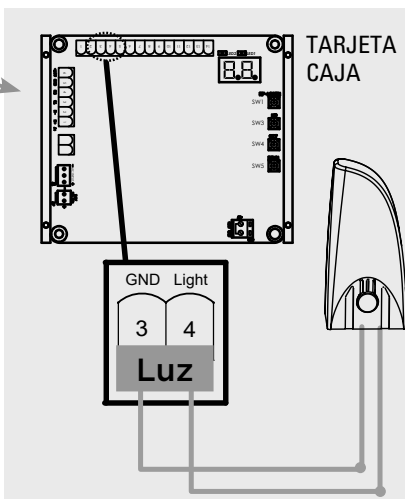

Fotocélulas (en opción - AAM0036)

Las fotocélulas son dispositivos de seguridad para los portales automáticos. Se componen de un transmisor y de un receptor y se activan cuando se interrumpe el haz infrarrojo.

Si se detecta un obstáculo, la puerta se detiene y se abre ligeramente, lo que permite salvar el obstáculo con seguridad. Las fotocélulas pueden instalarse independientemente en el montante izquierdo o derecho.

ETAPA 1

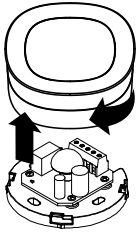

ETAPA 2

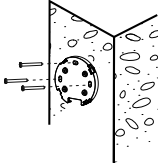

ETAPA 3

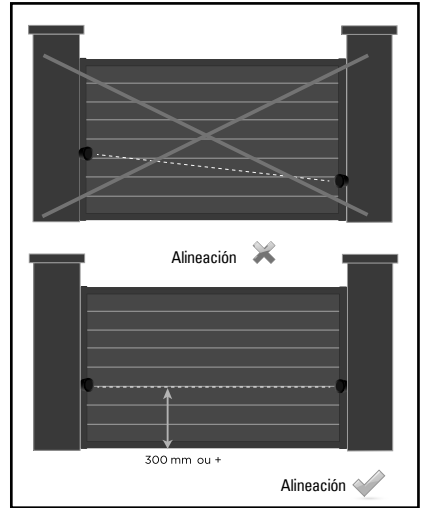
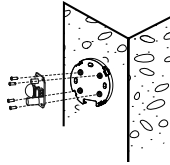

ETAPA 4 : CABLEADO TARJETA ELECTRÓNICA

tipo de cable :
0.5 mm²

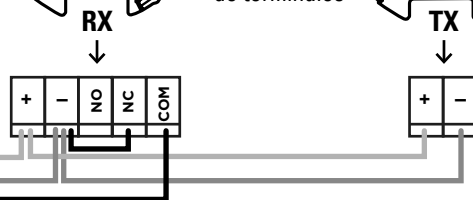
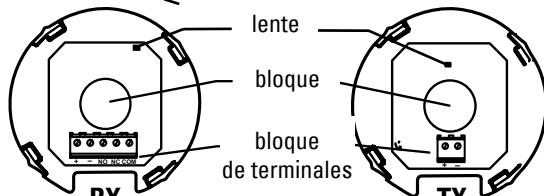
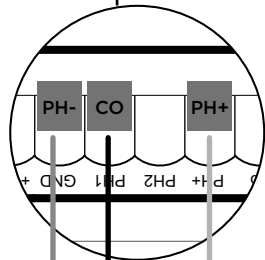
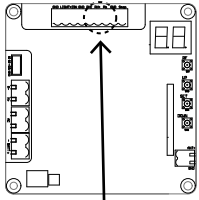

ETAPA 5

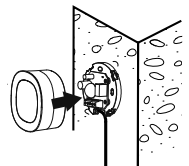

Después del cableado de sus fotocélulas, modificar el programa H y ajustarlo en H-1 para que sus fotocélulas se activen. Si no, no tendrán ningún efecto sobre el funcionamiento de su automatismo.

D- AJUSTE / USO

D1- Controles remotos

Programar un control remoto : Mantenga pulsada la tecla «RF-Learn» hasta que en la pantalla LED aparezca «CS». Pulse cualquier botón del mando a distancia durante 5 segundos, el indicador LED parpadea 2 veces y se apaga. La programación de su control remoto está efectuada (figuras 1,2 et 3)

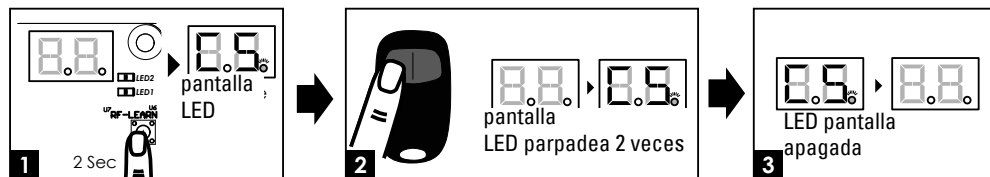

Puede ahora utilizar su control remoto de manera siguiente :

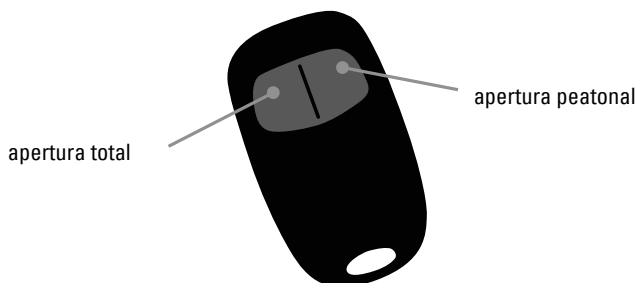

Para borrar la memoria de los controles remotos

Pulsar y mantener el pulsador « RF-Learn » hasta que el indicador LED muestre (aproximadamente 10 s.).

D2- Proceso de aprendizaje, re-inicialización y el indicador LED

Antes de proceder al aprendizaje del sistema, el proceso de memorización del control remoto debe ser terminado.

(1) Para realizar el aprendizaje del sistema, desembragar su portal y posicionarlo a la mitad de su apertura y desembragarlo de nuevo.

Etapa 1 : pulsar la tecla « SET », luego « SET » + « DOWN » durante 3 segundos, el indicador LED indica « LE » (Figuras 1,2 y 3, ver página siguiente)

Etapa 2 : pulsar la tecla en la izquierda de su control remoto durante 1 a 3 segundos, el indicador LED entonces indica « LP » (Figuras 4 y 5)

Etapa 3 : El portal efectúa su autoaprendizaje. Es decir que se cierra una primera vez luego se abre y se cierra de nuevo. Espere por favor que el proceso este completamente terminado.

Si su portal se abre al inicio de la programación, cerrar el programa pulsando SET. «-L» aparece en la pantalla. Esperar que se apague y invertir la dirección de rotación de su portal.

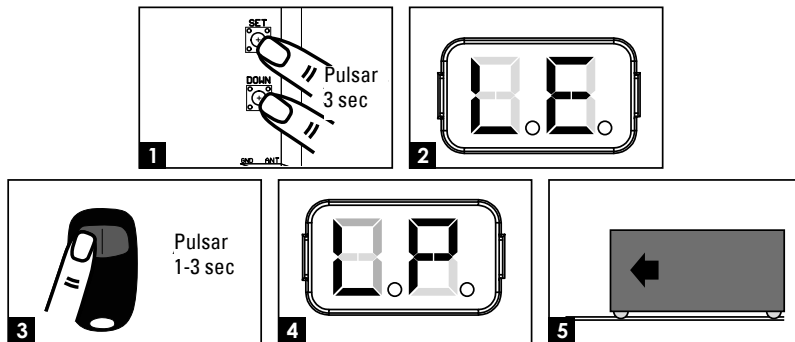

(2) Para restablecer los parámetros de fábrica, pulsar y mantener las teclas « UP » y « DOWN » hasta que la pantalla muestre «CL».

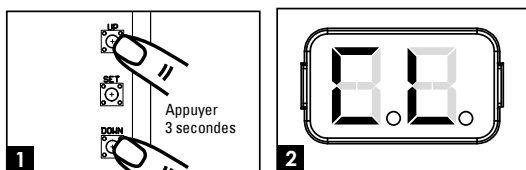

Indicador LED	Descripción
	« -L » : el proceso de aprendizaje no se ha completado o debe repetirse.
	« OP » : funcionamiento normal del sistema. Para entrar en la programación, pulsar la tecla « SET » durante 3 segundos. Cuando el indicador LED pasa de « OP » a « 1 », pulsar las teclas « UP » y « DOWN » para recorrer las funciones programables (1 a P). Pulsar « SET » para volver en el programa elegido y pulsar luego « UP » o « DOWN » para cambiar los parámetros de la función y « SET » para confirmar.
	« LE » : entrada en el modo aprendizaje, seguir las instrucciones.
	« LP » : el sistema de aprendizaje está en curso. El proceso de autoaprendizaje es el siguiente : Apertura completa > cierre completo
	« CL » : reinicio con los parámetros de fábrica

D3- Ajustes de las funciones programables

Para entrar en los ajustes, mantener 5 segundos la tecla «SET». «1» aparece. Desplazar con «UP» o «DOWN» hasta la función elegida, y pulsar «SET» para entrar en la función. Luego, modificar el valor con «UP» o «DOWN» (atención, si no se puse una tecla durante 5 segundos, el indicador sale automáticamente del modo ajuste).

Indicador LED	Definición	Función	Valor	Descripción
1	Opción de sentido de apertura del portal	1-1	Apertura hacia izquierda	Esta función permite ajustar el sentido de apertura del portal. El ajuste de fábrica es « 1-1 ».
		1-2	Apertura hacia derecha	
2	Cierre automático	2-0	No hay cierre automático	Esta función permite ajustar el cierre automático después el tiempo definido de pausa. El ajuste de fábrica es « 2-0 » : No hay cierre automático Al pulsar simultáneamente las dos teclas de la parte superior del control remoto (puerta abierta o cerrada) se desactivará el modo automático (confirmación con 3 parpadeos de la luz intermitente). Repita la operación para reactivar el modo automático (confirmación con 3 parpadeos de la luz intermitente).
		2-1	5 segundos	
		2-2	15 segundos	
		2-3	30 segundos	
		2-4	45 segundos	
		2-5	60 segundos	
		2-6	80 segundos	
		2-7	120 segundos	
3	Reacción de las fotocélulas durante una detección de obstáculo	3-1	Ver a continuación	El ajuste de fábrica es « 3-1 ».
		3-2		
		3-3		
<p>3.1 : Entrada PH1 activa únicamente en el momento del cierre (reapertura total en caso de paso durante el cierre) Entrada PH2 activa sólo al abrir (re-cierre total si se pasa durante la apertura)</p> <p>3.2 : Entrada PH1 activa únicamente en el momento del cierre (reapertura total en caso de paso durante el cierre) Entrada PH2 activa en apertura y cierre (inversión durante 2 segundos si el portal está en movimiento)</p> <p>3.3 : Entrada PH1 activa únicamente en el momento del cierre (reapertura total en caso de paso durante el cierre) Entrada PH2 activa únicamente en el momento del cierre (reapertura total en caso de paso durante el cierre) Puerta cerrada y parada, un paso desencadena la apertura (total)</p>				
4	Velocidad del motor	4-1	Lento	El ajuste de fábrica es « 4-3 ».
		4-2	Medio	
		4-3	Rápido	
		4-4	Muy rápido	

5	Ajustes de la distancia de la desaceleración (no ajustable)	5-2	80% de la distancia completa	
6	Velocidad de la desaceleración (% de la velocidad maxi) (no ajustable)	6-3	40%	
7	Fuerza del motor (no ajustable)	7-2	6A	
8	Apertura parcial (apertura peatonal)	8-1	10%	Esta función permite ajustar la anchura de apertura parcial. El ajuste de fábrica es « 8-2 ».
		8-2	20%	
		8-3	30%	
		8-4	40%	
		8-5	50%	
		8-6	60%	
9	Parpadeo	9-0	La luz parpadea cuando el portal empieza a moverse	El ajuste de fábrica es « 9-0 ».
		9-1	La luz parpadea 3 segundos antes de que el portal empiece a moverse	
A	Inversión de sentido cuando se encuentra un obstáculo	A-0	No hay inversión	El ajuste de fábrica es « A-2 ». En caso de inversión de sentido, la función de cierre automático está cancelada.
		A-1	Inversión durante 1 segundo	
		A-2	Inversión durante 3 segundos	
		A-3	Inversión hasta el final	
C	Tecla de control para apertura total (control remoto)	C-1	Tecla en la parte superior izquierda	El ajuste de fábrica es « C-1 ».
		C-2	Tecla en la parte superior derecha	
		C-3	Tecla en la parte inferior izquierda*	
		C-4	Tecla en la parte inferior derecha*	

E	Botón apertura parcial - apertura peatonal (control remoto)	E-0	No función	El ajuste de fábrica es « E-2 ».
		E-1	Tecla en la parte superior izquierda	
		E-2	Tecla en la parte superior derecha	
		E-3	Tecla en la parte inferior izquierda*	
		E-4	Tecla en la parte inferior derecha*	
F	Botón de control de un aparato externo (en el control remoto)	F-0	No función	El ajuste de fábrica es « F-3 ».
		F-1	Tecla en la parte superior izquierda	
		F-2	Tecla en la parte superior derecha	
		F-3	Tecla en la parte inferior izquierda*	
		F-4	Tecla en la parte inferior derecha*	
H	Fotocélulas 1	H-0	Inactivas	El ajuste de fábrica es « H-0 ».
		H-1	Activas	
J	Fotocélulas 2	J-0	Inactivas	El ajuste de fábrica es « J-0 »
		J-1	Activas	
L	Control de de stop	L-0	Inactivas	El ajuste de fábrica es « L-0 », salida 11 y 12
		L-1	Activas	
P	Lógica de funcionamiento control remoto	P-1	Cierra	El ajuste de fábrica es« P-1 »
		P-2	Abre	

* Válido sólo con un mando a distancia de 4 canales (ref. AAM0121 / AAM0122)

Ajuste de la función 3 (función 3-1) :

Posición del portal	Reacción de las fotocélulas durante la detección de obstáculo
Cerrado	No efecto
Abierto	Recarga el tiempo de apertura automática
Parada durante el funcionamiento	Recarga el tiempo de cierre automático
Durante el cierre	Abre de nuevo
Durante la apertura	No efecto

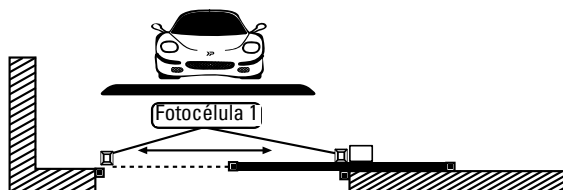

D4- Pruebas y verificación

Efectuar por favor las verificaciones siguientes :

- Desbloquear el motoreductor con la llave de desbloqueo.
- Asegurarse de que el portal puede desplazarse manualmente durante las fases de apertura et de cierre con una fuerza max 390N (40 kg aproximadamente).
- Bloquear el motoreductor.
- Utilizar el interruptor de llave, pulsar el botón o utilizar el control remoto, probar la apertura, el cierre y la parada del portal y asegurarse de que el portal se desplace en el sentido deseado.
- Comprobar los aparatos les appareils uno por uno (fotocélulas, interruptor de llave, etc.) para confirmar que la unidad de control reconoce reconoce cada aparato.

D5- Indicaciones luces LED

LED	Descripción
LED 1	La LED1 se enciende cuando se encuentra un obstáculo entre las fotocélulas o un defecto de alineación o un defecto de conexión (cuidado, se debe activar la función H con una fotocélula conectada sobre PH1).
LED 2	La LED2 se enciende cuando se encuentra un obstáculo entre las fotocélulas o un defecto de alineación o un defecto de conexión (cuidado, se debe activar la función J con una fotocélula conectada sobre PH2).

E- CARACTERÍSTICAS TÉCNICAS

Motor

Motor	Motor 24V DC
Tipo	corredero
Régimen del motor	2600 torres/min
Peso max por batiente / Ancho máximo por batiente	400 kg / 5 m
Temperatura de servicio	-20°C~+50°C
Velocidad	23.10 cm/s
Dimensiones	309 mm x 157 mm x 308 mm

Il livello di pressione sonora emesso ponderato A del motore è uguale o inferiore a 70 dB (A)

Controles remotos

Canales	2
Frecuencia - Potencia max. transmitida	433.92 MHz - potencia < 10mW
Alimentación	1 pila lithium CR2032 suministrada
Seguridad	Código secreto giratorio

Cremalleras

Cremalleras	12 x 34 cm
Material	nylon reforcé avec insert acier
Longitud suministrada	4 m (longitud de cada rejilla 34 cm)

Luz intermitente (en opción - AAM0111)

Antena integrada	SI (cable coaxial no suministrado)
Bombilla	LED E14 24V 1W (suministrada)
Cable alimentación	2 x 1 mm ² (no suministrado)
Cableado bombilla	Sin polaridad (tarjeta electrónica)
Tornillos	suministrados
No alimentar con 230V	
Temperatura de servicio	-20°C~+50°C
Dimensiones	74 x 167 x 59 mm

Fotocélulas (en opción - AAM0036)

Método de detección	Haz infrarojo
Portada	10 m maximum
Tensión de entrada	12~24V AC/DC
Plazo de respuesta	< 100ms
Indicador de funcionamiento	RX : LED rojo encendida (Haz interrumpido) LED rojo apagada (Haz alineado) TX : LED rojo encendida (alimentación)
Dimensiones	63 x 63 x 30 mm
Tipo de salida	Salida relé

F- MANTENIMIENTO

F1- Motor

Efectuar las operaciones siguientes por lo menos cada 6 meses.
En caso de uso frecuente, reducir este palzo.

Interrumpir la alimentación:

- (1) Limpiar y engrasar los tornillos, los tarugos y la bisagra.
- (2) Verificar que los puntos de fijación queden bien apretados.
- (3) Verificar la buena conexión de los cables.

Conectar la alimentación:

- (1) Verificar los ajustes de la alimentación.
- (2) Verificar el funcionamiento del desbloqueo manual.
- (3) Verificar el buen funcionamiento de las fotocélulas o otro dispositivo de seguridad.

F2- Controle remoto

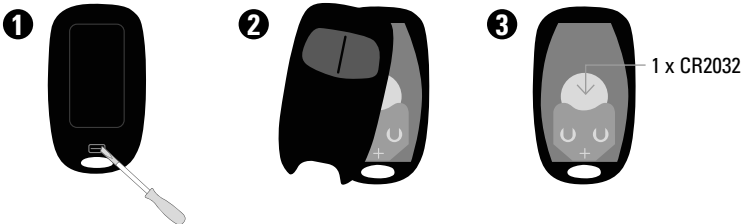

G- ASISTENCIA TÉCNICA

G1- Ayuda de reparación

Problema encontrado	Soluciones
El aprendizaje no funciona	Verifique si el portal puede manipularse libremente y si no hay obstáculos que impidan su movimiento.
El portal no se mueve cuando se acciona el control remoto.	1. Verificar si el voltaje es superior a 25V. 2. Asegurarse de que todos los cables estén bien conectados a los terminales de la tarjeta electrónica. 3. Asegurarse del buen estado del fusible y del interruptor de su alimentación.
El portal se abre pero no se cierra	Verificar si el indicador LED1 está encendido, en cuyo caso verificar las fotocélulas, sus conexiones y su alineación. Volver al programa H a H-0 para dejar las fotocélulas inactivas durante la verificación de sus conexiones.
El portal no hace su carrera entero	Verifique si el portal puede manipularse libremente y si no hay obstáculos que impidan su movimiento. Sin embargo, en días de mucho viento, dado que la motorización cumple con normas de seguridad contra aplastamiento y atrapamiento, pueden producirse paradas (pero no se trata de un fallo del equipo).
Las fotocélulas no funcionan	Verificar que las fotocélulas están activadas con el programa H : H-1. Verificar que el indicador rojo de la fotocélulas RX no está encendido. Si está encendido, entonces hay un defecto de alineación de sus fotocélulas.
El alcance de los controles remotos no es satisfactorio	Verificar la tensión de las pilas. Verificar la conexión de la antena y que el alma unifilar del cable no toca la trenza.
Al aprender, la compuerta se cierra y no se vuelve a abrir	compruebe que las hojas de fin de carrera están en la cremallera y que están correctamente colocadas.

Si ninguno de los procedimientos de diagnóstico o mantenimiento resuelve la avería, póngase en contacto con nuestro centro técnico.

G2- Consejos de los expertos

Los técnicos del servicio posventa están disponibles en el siguiente número:



937376105

Si el producto funciona mal durante la instalación o pocos días después, póngase en contacto con el servicio de atención al cliente permaneciendo cerca del producto para que nuestros técnicos puedan diagnosticar el problema inmediatamente.

G3- Chat en línea



Una pregunta ?

Para una respuesta personalizada, se puede utilizar nuestro chat en línea en www.scs-sentinel.com

H- GARANTÍA



SCS Sentinel concede a este producto una garantía superior a la duración legal, como referencia de calidad y fiabilidad.

Conservar el recibo de compra durante todo este período de garantía.

Conservar el código de barra así como que su justificante de compra, serán necesarios para hacer uso de la garantía.

La garantía no incluye :

- Daños materiales o eléctricos resultantes de una instalación incorrecta (error de cableado, polaridad invertida...)
- Daños resultantes de un uso impropio de la luz intermitente (uso diferente de su origen) o de modificaciones.
- Daños resultantes del uso y/o instalación de piezas no procedentes a las previstas y incluidas por SCS Sentinel.
- Daños resultantes de una falta de mantenimiento o de un choque.
- Daños resultantes de inclemencias meteorológicas como : granizo, rayo, viento fuerte, etc.
- Retorno de los artículos sin copia de factura o prueba de compra.

I- ADVERTENCIA



No tire las pilas ni los aparatos inservibles con los residuos domésticos, ya que las sustancias peligrosas que puedan contener pueden perjudicar la salud y al medio ambiente. Pídale a su distribuidor que los recupere o utilice los medios de recogida selectiva puestos a su disposición por el ayuntamiento.



J- DECLARACIÓN DE CONFORMIDAD

Por la presente, SCS Sentinel declara que este producto cumple con los requisitos esenciales y otras disposiciones relevantes de la directiva 2014/53/UE. La declaración de conformidad completa se puede consultar en el sitio web : www.scs-sentinel.com/downloads.

Toutes les infos sur :
www.scs-sentinel.com



scs sentinel

110, rue Pierre-Gilles de Genes
49300 Cholet - France



 Veuillez à retirer tout emballage avant de procéder au branchement. Remove any packaging before connecting. Rimuovere l'imballaggio prima di effettuare il collegamento. Retirar el embalaje antes de conectar. Certifique-se de que elimina todos os invólucros antes de efetuar as ligações.

FlashGate LED

Feu clignotant 24V

Antenne intégrée

INSTALLATION / INSTALLING / INSTALLAZIONE INSTALACIÓN / INSTALAÇÃO

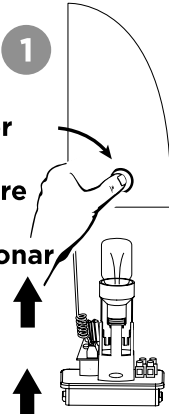

1

Presser
Press
Premere
Pulsar
Pressionar

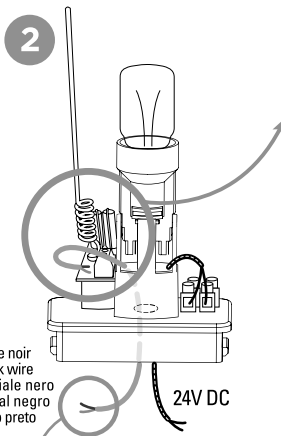
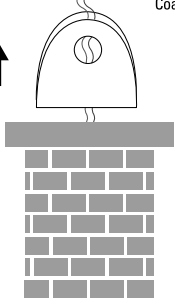

2

Coaxial câble noir
Coaxial black wire
Cavo coassiale nero
Cable coaxial negro
Coaxial cabo preto

24V DC

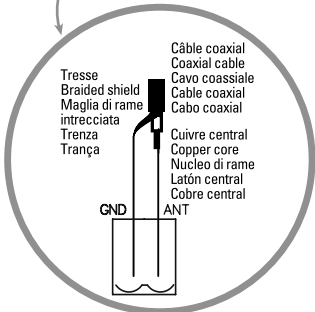

Câble coaxial
Coaxial cable
Cavo coassiale
Cable coaxial
Cabo coaxial

Tresse
Braided shield
Maglia di rame
intrecciata
Trenza
Trança

Cuivre central
Copper core
Núcleo de rame
Latón central
Cobre central

GND ANT

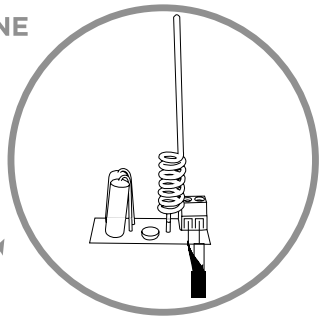

Si vous souhaitez améliorer la portée de vos télécommandes, vous pouvez brancher l'antenne située dans le feu clignotant avec un câble coaxial type RG58 (non fourni). Dans ce cas, vous devez déconnecter l'antenne d'origine. Branchez le cuivre central du câble coaxial sur la borne «ANT» et la tresse sur la borne «GND», côté antenne et côté carte électronique.

If you want to improve the operating range of your remote, you can connect the blinker antenna with a RG58 coaxial cable (not supplied). In this case you must disconnect the original antenna and then connect the coaxial copper core to the terminal ANT and the coaxial braided shield to the terminal GND on both antenna and electronic card.

E' possibile aumentare la portata del telecomando collegando l'antenna del lampeggiante con un cavo coassiale RG58 (non fornito). Preventivamente staccare l'antenna originale e collegare il nucleo di rame verso la morsetteria ANT e la maglia di rame intrecciata verso la morsetteria GND (antenna e scheda).

Para mejorar el alcance de sus controles remotos, se puede conectar la antena situada en la luz intermitente con un cable coaxial tipo RG58 (no suministrado). En este caso, hay que desconectar la antena de origen. Conectar el latón central del cable coaxial sobre la borne «ANT» y la trenza sobre la borne «GND», de cada lado (antena y tarjeta).

Se desejar aumentar o alcance dos telecomandos, pode ligar a antena da luz intermitente a um cabo coaxial tipo RG58 (não fornecido). Neste caso, deve desligar a antena original. Ligue o cobre central do cabo coaxial ao terminal «ANT» e a trança ao terminal "GND", do lado da antena e da placa eletrônica.

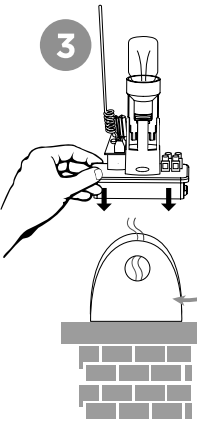

3

Vis de fixation, fixing screw,
viti di fissaggio, tornillo de fijación,
Parafusos de fixação

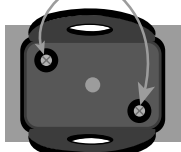

Vue de dessus, top view,
vista dall'alto, vista superior,
Vista de cima

4

Presser
Press
Premere
Pulsar
Pressionar



FR. Ce feu n'a pas une fonction d'éclairage. Ce dispositif de sécurité signale l'ouverture et la fermeture du portail. Il doit être obligatoirement installé lorsque le portail donne directement sur la voie.

EN. This light does not serve a lighting function. This safety device indicates the opening and closing of the gate. It must be installed when the gate opens directly onto the road.

IT. Questa luce non ha una funzione di illuminazione. Questo dispositivo di sicurezza segnala l'apertura e la chiusura del cancello. Deve essere obbligatoriamente installato quando il cancello si apre direttamente sulla strada.

ES. Esta luz no tiene una función de iluminación. Este dispositivo de seguridad indica la apertura y el cierre del portón. Debe instalarse obligatoriamente cuando el portón da directamente a la vía.

PT. Esta luz não tem função de iluminação. Este dispositivo de segurança sinaliza a abertura e o fechamento do portão. A sua instalação é obrigatória quando o portão dá diretamente para a via pública.

Installation recommandée sur pilier afin de garantir une portée optimale
Recommended installation on pillar to ensure optimal range
Installazione raccomandata sul pilastro per garantire una portata ottimale
Instalación recomendada sobre pilar para garantizar una portada óptima
Instalação recomendada de pilares para assegurar um alcance óptimo

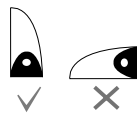
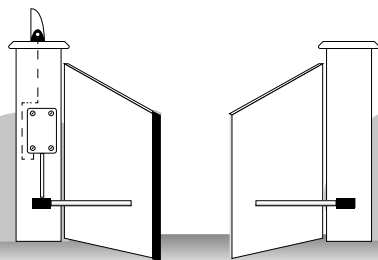
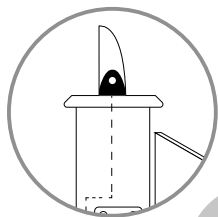

Positionnement vertical uniquement
Upright position only
Solo per il posizionamento in verticale
Posicionamiento vertical sólo
Apenas posicionamento vertical

Température de fonctionnement/Operating temperature/ Temperatura di esercizio/Temperatura de servicio/Temperatura de funcionamento	-20° / +50°C
Ampoule LED/LED bulb/Lampadina LED/Bombilla LED/Lâmpada LED	E14 24V 1W

FR. Conformément à la réglementation Française en vigueur. Il est impératif de garder une preuve d'achat durant toute la période de garantie.

EN. It is imperative to keep a proof of purchase during the whole warranty period.

IT. È assolutamente necessario conservare la prova d'acquisto per tutto il periodo di garanzia.

ES. Es imprescindible conservar un justificante de compra durante todo el periodo de garantía.

PT. É imperativo manter uma prova de compra durante todo o período de garantia.

FR. En cas de besoin, vous pouvez prendre contact avec notre assistance technique au numéro ci-dessous.

Notre équipe de techniciennes et techniciens, basée en France, assure un conseil avisé et personnalisé.

0 892 350 490 Service 0,15 € / min + prix appel

Horaire du service, voir sur le site internet :

www.scs-sentinel.com/contact

IT. I tecnici del servizio post-vendita sono disponibili al numero :

0119620971

ES. Los técnicos del servicio posventa están disponibles en al número siguiente:

937376105

AVERTISSEMENTS / WARNINGS / AVVERTIMENTO / ADVERTENCIA / AVISO



FR. Ne jetez pas les appareils hors d'usage avec les ordures ménagères. Les substances dangereuses qu'ils sont susceptibles de contenir peuvent nuire à la santé et à l'environnement. Faites reprendre ces appareils par votre distributeur ou utilisez les moyens de collecte sélective mis à votre disposition par votre commune.

EN. All electrical connections must be made without power and without batteries connected. Do not wash the product with a water jet. Check that the temperature range marked on the product is suitable for its location.

IT. Non gettare le apparecchiature fuori uso insieme ai rifiuti domestici. Le sostanze dannose contenute in esse possono nuocere alla salute dell'ambiente. Restituire questo materiale al distributore o utilizzare la raccolta differenziata organizzata dal comune.

ES. No tire los aparatos inservibles con los residuos domésticos, ya que las sustancias peligrosas que puedan contener pueden perjudicar la salud y al medio ambiente. Pídale a su distribuidor que los recupere o utilice los medios de recogida selectiva puestos a su disposición por el ayuntamiento.

PT. Não elimine baterias e dispositivos usados juntamente com o lixo doméstico. As substâncias perigosas que podem conter podem prejudicar a saúde e o meio ambiente. Utilize os meios de recolha seletiva disponibilizados pelo seu município ou pelo seu distribuidor.

FR. Tous les branchements électriques doivent être effectués hors tension et sans batteries connectées. Ne pas laver le produit au jet d'eau. Vérifier que la plage de température marquée sur le produit est adaptée à son emplacement. Ne pas nettoyer le produit avec des solvants, des substances abrasives ou corrosives.

EN. Do not clean the appliance with abrasive or corrosive substances.

IT. Tutti i collegamenti elettrici devono essere effettuati in assenza di corrente e senza batterie collegate. Non lavare il prodotto con un getto d'acqua. Verificare che l'intervallo di temperatura indicato sul prodotto sia adatto al luogo in cui si trova. Non pulire con sostanze abrasive e corrosive.

ES. Todas las conexiones eléctricas deben realizarse sin corriente y sin baterías conectadas. No lave el producto con chorro de agua. Compruebe que el rango de temperatura marcado en el producto es adecuado para su ubicación. No limpie el producto con sustancias abrasivas o corrosivas.

PT. Todas as ligações eléctricas devem ser feitas sem energia e sem baterias ligadas. Não lavar o produto com um jacto de água. Verificar se a gama de temperaturas marcada no produto é adequada à sua localização. Não limpar o produto com solventes ou substâncias abrasivas ou corrosivas.



Points de collecte sur www.quefairemedeschet.fr
Privilégiez la réparation ou le don de votre appareil !

FR. Notice d'utilisation et d'installation **EN.** Installation and user manual **IT.** Manuale d'installazione e uso **ES.** Instrucciones de uso e instalación **PT.** Instruções de funcionamento e instalação

PhotoGate Photocellules infrarouges

CÂBLAGE / WIRING / COLLEGAMENTO / CABLEADO / CABLAGEM

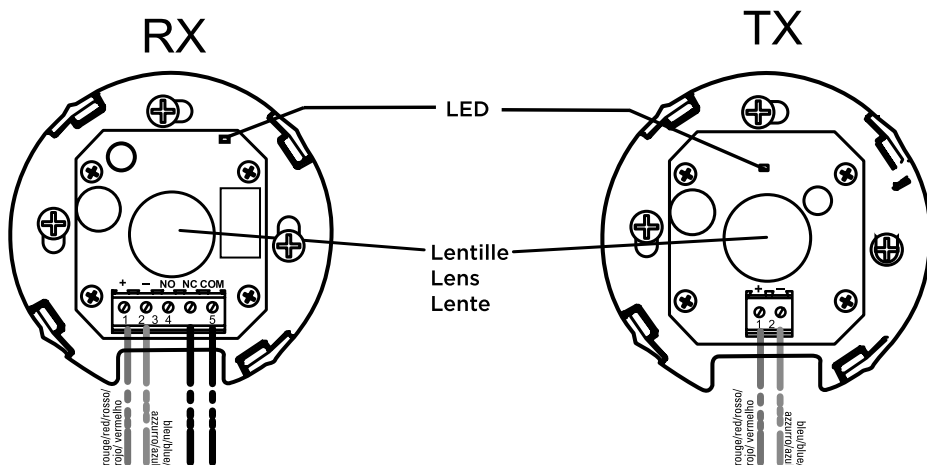

FR : Pour les branchements, référez-vous à la notice de votre motorisation. / **EN :** For the connection, please refer to automation kit installation guide. / **IT :** Per il collegamento, fare riferimento al manuale di installazione dell'automazione. / **ES :** Para la conexión, consultar el manual de su motorización. / **PT :** Para a ligação, consulte o guia de instalação do kit de automatização.

INSTALLATION / INSTALLING / INSTALLAZIONE / INSTALACIÓN / INSTALAÇÃO

Indicateur de fonctionnement / Operating indicator / Indicatori operativi / Indicador de funcionamiento / Indicador de funcionamento

- RX :**
- rouge/red/rosso/rojo/vermelho faisceau interrompu / beam broken / fascio interrotto / rayo interrumpido / feixe interrompido
 - marron/brown faisceau aligné / beam aligned / fascio allineato / rayo alineado / feixe alinhado
- TX :**
- rouge/red/rosso/rojo/vermelho alimentation / power supply / alimentazione / alimentación / fonte de alimentação

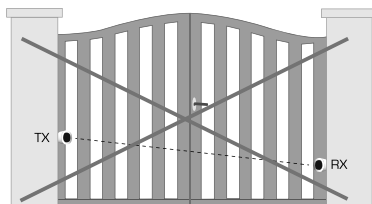

Alignment / Aligning / Allineamento / Alineación
Alinhamento ❌

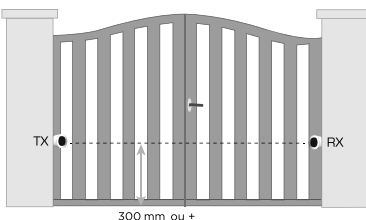

Alignment / Aligning / Allineamento / Alineación
Alinhamento ✅

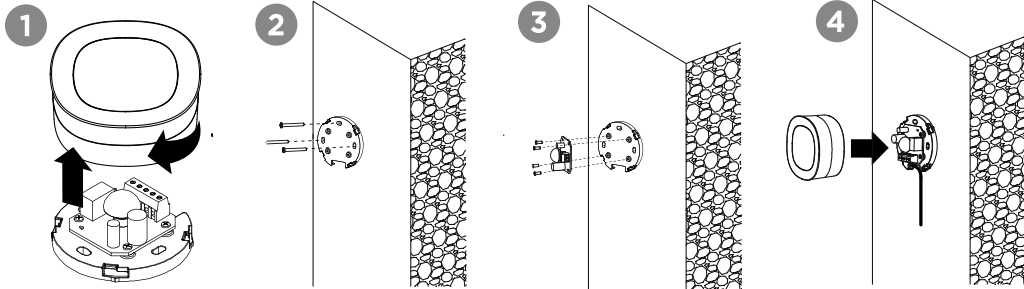

- FR.** Pour une réponse personnalisée, utilisez notre chat en ligne sur notre site web www.scs-sentinel.com
- EN.** For an individual answer, use our online chat on our website www.scs-sentinel.com
- IT.** Per una risposta personalizzata, utilizzare la nostra chat online su nostro sito web www.scs-sentinel.com
- ES.** Para una respuesta personalizada, se puede utilizar nuestro chat en línea en nuestro sitio web www.scs-sentinel.com

FR En cas de besoin, vous pouvez prendre contact avec notre assistance technique au numéro ci-dessous. Notre équipe de techniciens, basée en France, assure un conseil avisé et personnalisé.

0 892 350 490 Service 0,15 € / min + prix appel

Horaire du service, voir sur le site internet : [scs-sentinel.com](http://www.scs-sentinel.com)

IT I tecnici del servizio post-vendita sono disponibili al numero :

01119620971

ES Los técnicos del servicio posventa están disponibles en el siguiente número:

937376105

FR. Conformément à la réglementation Française en vigueur. Il est impératif de garder une preuve d'achat durant toute la période de garantie.

EN. The invoice and barcode will be required as proof of purchase date during the warranty period.

IT. È obbligatorio conservare una prova d'acquisto per tutta la durata della garanzia.

ES. El recibo o la factura dan prueba de la fecha de compra. Es imperativo conservarla durante todo el periodo de garantía.

PT. O comprovativo de compra deve ser conservado durante todo o periodo de garantia.

AVERTISSEMENTS / WARNINGS / AVVERTIMENTO / ADVERTENCIA / AVISOS



FR: Ne jetez pas les appareils hors d'usage avec les ordures ménagères. Les substances dangereuses qu'ils sont susceptibles de contenir peuvent nuire à la santé et à l'environnement. Faites reprendre ces appareils par votre distributeur ou utilisez les moyens de collecte sélective mis à votre disposition par votre commune. **EN:** Don't throw out of order products with the household waste (garbage). The dangerous substances that they are likely to include may harm health or the environment. Make your retailer take back these products or use the selective collect of garbage proposed by your city. **IT:** Non gettare le apparecchiature fuori uso insieme ai rifiuti domestici. Le sostanze dannose contenute in esse possono nuocere alla salute dell'ambiente. Restituire questo materiale al distributore o utilizzare la raccolta differenziata organizzata dal comune. **ES:** No tire los aparatos inservibles con los residuos domésticos, ya que las sustancias peligrosas que puedan contener pueden perjudicar la salud y al medio ambiente. Pídale a su distribuidor que los recupere o utilice los medios de recogida selectiva puestos a su disposición por el ayuntamiento. **PT:** Não deite fora os produtos fora de uso juntamente com o lixo doméstico (lixo). As substâncias perigosas que podem conter são susceptíveis de prejudicar a saúde ou o ambiente. Faça com que o seu retalhista aceite a devolução destes produtos ou utilize a recolha selectiva de lixo proposta pela sua cidade.



FR
Cet appareil
et ses accessoires
se recyclent

À DÉPOSER
EN MAGASIN

À DÉPOSER
EN DÉCHÈTERIE



OU

Points de collecte sur www.quefairedemesdechets.fr
Privilégiez la réparation ou le don de votre appareil

① Notice d'utilisation et d'installation ② Installation and user manual ③ Manuale d'installazione e uso

➊ Instrucciones de uso e instalación ➋ Manual de instalação e do utilizador

WifiGate

Modulo receptor conectado para motorizacion

AAM0125

WiFiGate



Commande les
motorisations
à distance



Compatible
multi-marques



Contrôle par
la voix

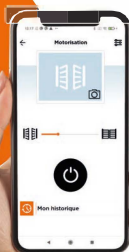

ÍNDICE

A- Precauciones de uso	49
B- Descripción	49
C- Cableado / Instalación	50
D- Configuración de la aplicación	53
E- Configuración	57
F- Caractéristiqtiqes techniques	62
G- Asistencia técnica	63
H- Garantía	63
I- Advertencias	64
J- Declaración de conformidad	64

A- PRECAUCIONES DE USO

Este manual forma parte integral de su producto. Estas instrucciones son para su seguridad. Léalas atentamente antes de usar el producto y guárdelas para futuras consultas. Elija un lugar adecuado. Asegúrese de que no haya ningún elemento que impida la inserción de los tacos y los tornillos en la pared. No conecte la fuente de alimentación hasta que haya completado y comprobado la instalación. La instalación, las conexiones eléctricas y los ajustes debe realizarlos un especialista cualificado siguiendo las normas. La fuente de alimentación debe instalarse en un lugar seco. Asegúrese de que este producto se utiliza únicamente para el fin previsto.

Este producto solo funciona con la aplicación iSCS Sentinel. La aplicación está disponible gratuitamente en PlayStore y AppStore. Las actualizaciones de la aplicación pueden ser necesarias, por ejemplo, para corregir errores, mejorar la funcionalidad y proporcionar una mejor experiencia al usuario. Puede activar o desactivar las actualizaciones automáticas de la aplicación iSCS Sentinel en los ajustes de PlayStore o AppStore. La información sobre el motivo de la actualización, su impacto en el rendimiento y la funcionalidad del producto o la aplicación, así como el espacio de almacenamiento necesario, se proporciona para cada actualización en la PlayStore o la AppStore.

De acuerdo con la normativa y la garantía legal, la disponibilidad de la aplicación y sus actualizaciones está garantizada durante un periodo de 2 años.

Este manual puede estar sujeto a cambios en función de las actualizaciones de la aplicación. Para asegurarse de que tiene la última versión, le aconsejamos que la descargue de nuestro sitio web www.scs-sentinel.com

B- DESCRIPCIÓN

Contenido del kit

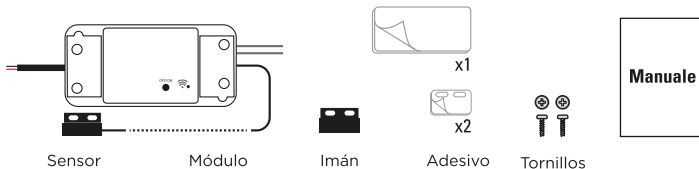

Sensor

Módulo

Imán

Adesivo

Tornillos

Manuale

Presentación del producto

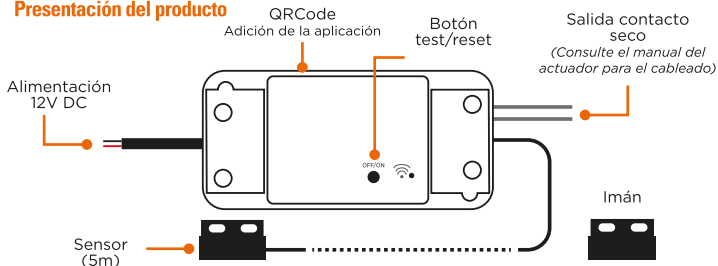

C- CABLEADO / INSTALACIÓN

! Algunos materiales pueden reducir el alcance de la señal Wi-Fi. En caso necesario, se recomienda desplazar la unidad central y los accesorios para garantizar una mejor recepción de la señal.

)) *Portée en champ libre / Free-field range / Portata in campo aperto
Alcance en campo libre / Livre campo de alcance

30 m	100%	Champ libre / free-field / campo aperto / campo libre / campo livre
	80%	Bois, verre / wood, glass / legno, vetro / madeira, vidro / madeira, vidro
	60-70%	Cloison placoplatre / plasterboard / cartongesso / paneles de yeso / parede de gesso cartonado
	50-70%	Pierre / stone / pietra / piedra / pedra
	20-50%	Béton / concrete / calcestruzzo / hormigón / betão
	<10%	Métal / metal / metal / metal / Metall

El módulo debe instalarse en el interior, en la caja del automatismo o en una caja de conexiones estanca.

C1- Instalación para puerta corredera

Antes de instalar el módulo, la puerta debe estar en posición cerrada.

Fijar el imán a la puerta y el sensor al automatismo. Dejar un espacio no superior a 15 mm entre el imán y el sensor (no deben tocarse).

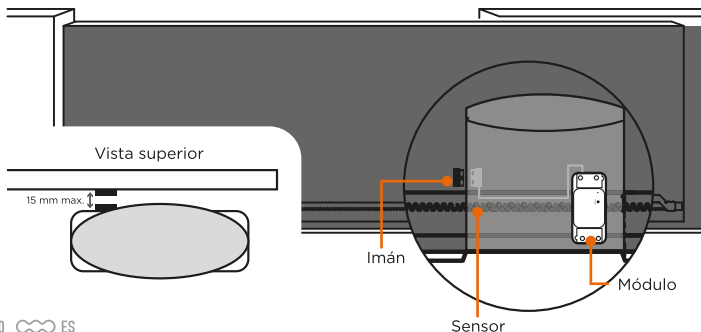

C2- Instalación para puertas batientes

Antes de instalar el módulo, la puerta debe estar en posición cerrada. Fijar el sensor a la hoja a más cerca de la caja electrónica y el imán a la otra hoja. Dejar un espacio de 15 mm como máximo entre los imanes (no deben tocarse).

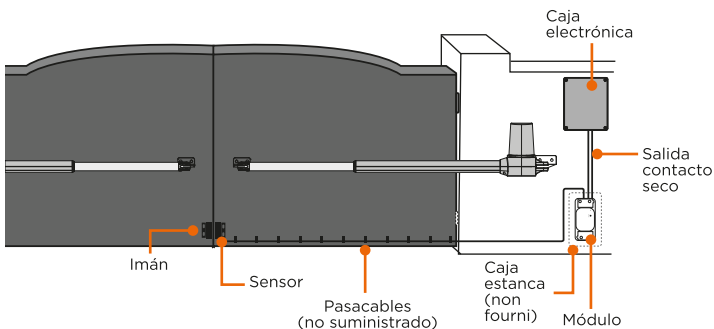

C3- Instalación para puerta de garaje

Antes de instalar el módulo, la puerta debe estar en posición cerrada. Fijar el imán en la parte inferior de la puerta y, a continuación, el sensor al mismo nivel (cara con cara). Deje un espacio máximo de 15 mm entre los imanes (no deben tocarse).

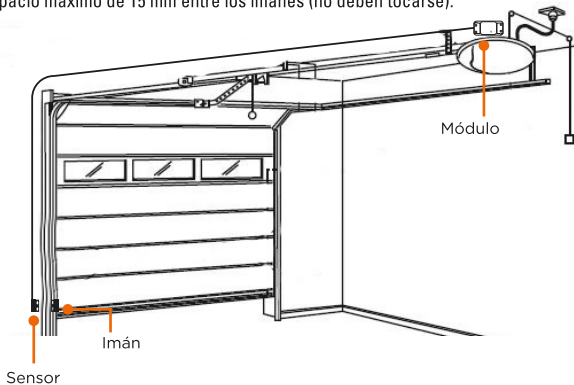

El módulo utiliza el imán y el sensor para indicar si la puerta está cerrada o no.

 **Puerta ABIERTA :**

El sensor ya no detecta el imán. La aplicación indica que la puerta no está cerrada. Puede estar completamente abierta, parcialmente abierta o en proceso de apertura o cierre.

 **Puerta CERRADA :**

El sensor detecta el imán. La aplicación indica que la puerta está completamente cerrada.

IMPORTANTE: La señal de contacto seco es la misma para un disparo de apertura que para un disparo de cierre.

El módulo tendrá en cuenta la última solicitud, en función de la posición de los receptores, para mostrar la información en la aplicación.

La puerta puede moverse en sentido contrario a la indicación en la aplicación. Es importante esperar hasta el final de la animación de la aplicación para conocer el estado real de la puerta (cerrada o no cerrada).

D - CONFIGURACIÓN DE LA APLICACIÓN

D1 - Instalación de la aplicación



iSCS Sentinel

Para descargar la aplicación, acceda a la App Store o Play Store de su smartphone. Busque «iSCS Sentinel» y haga clic en Instalar.



Al final de la descarga, abrir la aplicación y hacer clic en crear mi cuenta



Introducir la dirección de correo electrónico y la contraseña en las casillas correspondientes.



Pulsar «siguiente». Debe aceptar la política de privacidad antes de hacer clic en siguiente.



Introducir el código de validación que ha recibido por correo electrónico. Luego, validar la cuenta.

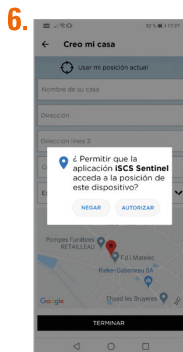
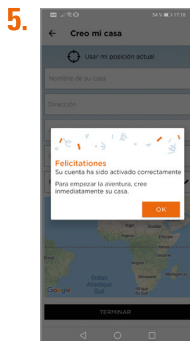

Pulsar AUTORIZAR.



Introducir toda la información necesaria para crear la casa. Luego, hacer clic en terminar.

D2 - Añadir el producto

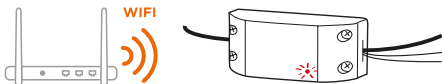

Conectar el módulo y colóquela cerca del rúter Wi-Fi. El teléfono debe estar conectado a la misma red Wi-Fi que el módulo y debe tener activada la localización.

⚠ Algunos materiales pueden reducir el alcance de la señal Wi-Fi.

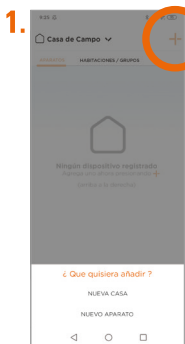
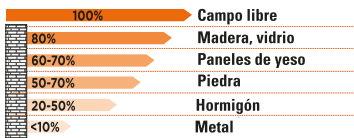

Pulsar **+** y luego «**NUEVO DISPOSITIVO**» para añadir el producto.



Introducir la clave Wi-Fi, escanear el código QR de la parte trasera del monitor o introducir el código manualmente.



La red debe estar en 2,4 GHz para funcionar.

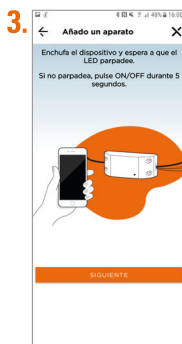

Conectar el aparato y espere a que el LED parpadee. Si no parpadea, pulsar el botón ON/OFF durante 5 segundos.

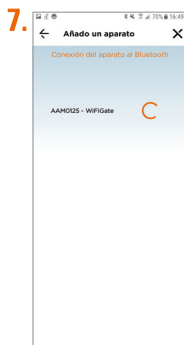
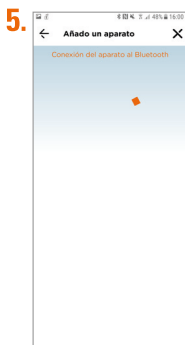

Pulsar +

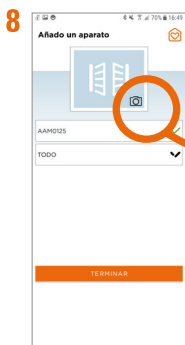

Assegnare un nome al modulo e selezionare il tipo di porta.

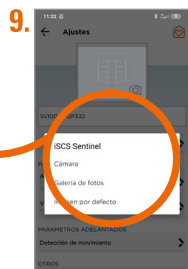

Añadir una foto de perfil desde la cámara, la galería o seleccionar una imagen predeterminada (foto de producto).

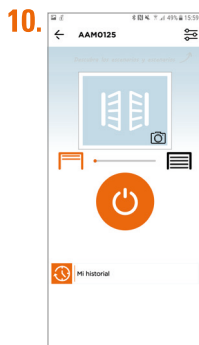

 Si el dispositivo no se conecta a la red Wi-Fi, aparecerá una página de error.

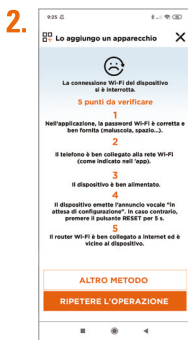

Hacer clic en «Repetir la operación»: volverá al paso 2



Si «Repetir la operación» no funciona, pulsar «Otro método»

Comprobar estos 5 puntos.

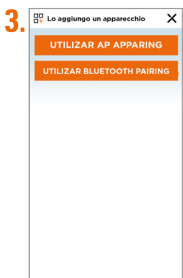

Utilizar «AP pairing»



Conectar el teléfono al punto de acceso Wi-Fi del dispositivo.



Activar lentamente: AP pairing

Activar rápidamente: Bluetooth pairing

E- CONFIGURACIÓN

Configuración de la aplicación



Pulsar  para acceder a la configuración de la aplicación.



Ver mi perfil:
Para modificar la información personal.

Para añadir una casa

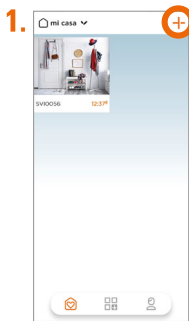

Hacer clic en +

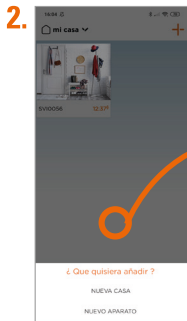

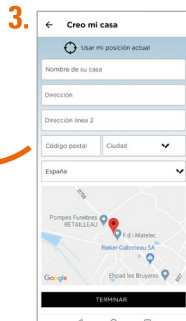

Crear una nueva casa.



Rellene los campos y pulse «FINALIZAR».

Para eliminar una casa

- 

1. Pulsar  para acceder a la configuración de las casas.
- 

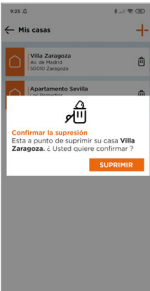
2. Pulsar  para eliminar una casa.
- 

3. Pulsar **SUPRIMIR** para confirmar la eliminación de la casa.

Para modificar una casa

- 

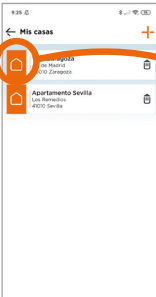

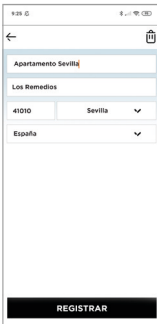
1. Pulsar  para acceder a la configuración de las casas.
- 

2. Pulsar  para acceder a la configuración de la casa.
- 

3. Pulsar **REGISTRAR** para guardar los cambios de dirección.

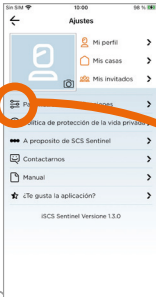
Configuración de las notificaciones

- 

1. Pulsar  para acceder a la configuración de las notificaciones.
- 

2. Pulsar «Activar notificaciones» para activar todas las notificaciones. De lo contrario, pulsar solo las notificaciones que desea recibir.

Uso de la aplicación



Testigo

Pulsar para abrir o cerrar el automatismo



Borrar historia



Seleccionar el tipo de puerta

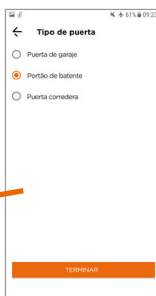

Ajustar el tiempo de apertura de la puerta

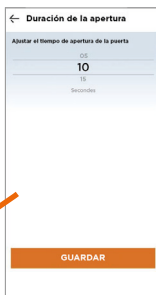



Ejemplo:
Abro mi puerta los días laborales a las 8 de la mañana.



Para seleccionar uno o varios eventos de activación (dispositivo, fecha/hora o lugar) pulsar +

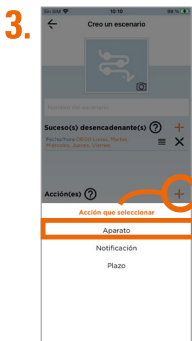

Para seleccionar una o varias acciones (dispositivo, notificación o retardo) pulsar +



Por defecto, el escenario aparece en la lista de favoritos.



El escenario se activa.



Activar las «acciones» del escenario sin esperar a los «eventos desencadenantes».

●●● Añadir invitados



 **A través de la aplicación iSCS Sentinel, un invitado puede activar/desactivar los dispositivos pero no puede**

●●● Control con asistentes de voz



Antes de empezar, asegúrese de que el dispositivo está conectado a la aplicación iSCS Sentinel, que el asistente de voz está conectado a Internet y que funciona correctamente (haga una pregunta para comprobarlo).

Google Assitant

- Abra la aplicación Google Home 
- Haga clic en el icono «+»,
y luego Configurar un dispositivo / función con Google y seleccione iSCS Sentinel.
- Introduzca las credenciales utilizadas para iniciar sesión en la aplicación iSCS Sentinel. El asistente de voz buscará los dispositivos disponibles y los mostrará en la lista de dispositivos de la aplicación Google Home. Si no es así, dígame a su asistente de voz «OK Google, sincroniza dispositivos».

Alexa

- Abra la aplicación Alexa 
- Seleccione Habilidades y luego iSCS Sentinel.
- Introduzca las credenciales utilizadas para iniciar sesión en la aplicación iSCS Sentinel. El asistente de voz buscará los dispositivos disponibles y los mostrará en la lista de dispositivos de la aplicación Alexa.

	 Google Assistant	 Alexa
Abrir la puerta	« Abra puerta* » + código PIN	« Abra puerta* » + código PIN
Cerrar la puerta	« Cerra puerta* »	« Cerra puerta* »

Reset

Para volver a emparejar el módulo, pulsar y mantener el botón durante 10 segundos. Esta operación eliminará el emparejamiento del módulo con su red Wi-Fi.

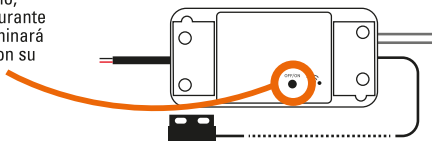

Para eliminar el dispositivo por completo, hay que eliminarlo en la aplicación.

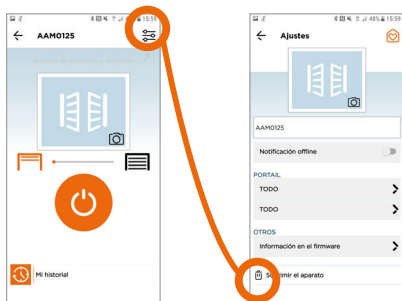

F- CARACTERÍSTICAS TÉCNICAS

Módulo conectado

Alimentación	12V DC 1000mA
Frecuencia de funcionamiento	2412MHz ~ 2472MHz / 2402MHz ~ 2480MHz
Potencia máxima de transmisión	< 100mW
Temperatura de funcionamiento	-10°C ~ +40°C
Dimensiones	88 x 40 x 23 mm

G- ASISTENZA TECNICA

Supporto alla riparazione

Problema	Soluzioni
Non è possibile aggiungere il kit nell'applicazione.	<ul style="list-style-type: none">- Verificare che il dispositivo sia collegato e che il LED del Wi-Fi sia acceso o lampeggiante- Verificare la connessione Wi-Fi- Non inserire spazi bianchi digitando la password- Verificare che la password del Wi-Fi inserita sia corretta- Verificare che il modem sia collegato a internet- Verificare che la localizzazione del telefono sia attiva- Assicurarsi di avere campo sufficiente- Verificare che la rete dello smartphone corrisponda a quella indicata nell'applicazione- Verificare che la rete Wi-Fi sia su 2.4 GHz e non su 5 GHz- Accoppiare i dispositivi a meno di 3 m dal modem Wi-Fi

Consejos de los expertos

Los técnicos del servicio posventa están disponibles en el siguiente número:



937376105

Si el producto funciona mal durante la instalación o pocos días después, póngase en contacto con el servicio de atención al cliente permaneciendo cerca del producto para que nuestros técnicos puedan diagnosticar el problema inmediatamente.

Chat en línea



¿Tiene alguna pregunta?

Para recibir una respuesta personalizada, utilice nuestro chat en línea en nuestra página web www.scs-sentinel.com

H - GARANTÍA



Garantía de 2 años, conforme a la normativa francesa.

Guarde en un lugar seguro el código de barras y su justificante de compra, se le pedirá para poder solicitar la garantía.

Es imprescindible conservar una prueba de compra durante todo el período de garantía.

La garantía no cubre:

- Daños materiales o eléctricos derivados de una instalación incorrecta.
- Daños derivados de un uso inadecuado (uso distinto al original) o de modificaciones.
- Daños resultantes del uso y/o instalación de piezas distintas a las previstas e incluidas por SCS Sentinel.
- Daños debidos a la falta de mantenimiento o caídas.
- Daños debidos a la intemperie, como granizo, rayos, vientos fuertes, etc.
- Devolución de artículos sin copia de la factura o justificante de compra.

I - ADVERTENCIAS

- Mantenga el dispositivo alejado de las llamas, como velas encendidas.
- El funcionamiento normal del producto puede verse afectado por fuertes interferencias electromagnéticas.
- Este equipo está destinado exclusivamente al uso privado.
- El aparato no debe exponerse a goteos ni salpicaduras de agua. No deben colocarse sobre el aparato objetos que contengan líquidos, como jarrones.
- Todos los elementos deben utilizarse en interiores.
- Al tratarse de componentes electrónicos, deben manipularse con cuidado.
- Cuando instale su producto, no deje el embalaje al alcance de niños o animales. Son una fuente potencial de peligro.
- Este producto no es un juguete. No está destinado al uso por parte de niños.



Antes de realizar cualquier tarea de mantenimiento, desenchufe los dispositivos. No limpie el producto con disolventes, sustancias abrasivas o corrosivas. Utilice un simple paño suave. No pulverice nada sobre el producto.



Asegúrese de que su producto está bien cuidado y compruebe con frecuencia si la instalación presenta signos de desgaste. No utilice el aparato si necesita repararlo o ajustarlo. Recorra a personal cualificado.



No deseche los aparatos usados ni las pilas con la basura doméstica. Las sustancias peligrosas que podrían contener pueden ser perjudiciales para la salud y para el medio ambiente. Utilice los medios de recogida selectiva ofrecidos por su ayuntamiento o distribuidor.

Significado de las marcas:

--- Corriente continua



El producto está destinado únicamente para uso en interiores



J- DECLARACIÓN DE CONFORMIDAD

Por la presente, SCS Sentinel declara que este producto cumple los requisitos esenciales y otras disposiciones pertinentes de la Directiva 2014/53/UE. La declaración de conformidad puede consultarse en: www.scs-sentinel.com/downloads.

Toutes les infos sur :
www.scs-sentinel.com



SCS sentinel

110, rue Pierre-Gilles de Gennes
49300 Cholet - France